

Nice

# Gate & Door

SYSTEMY AUTOMATYZACJI,  
STEROWANIA I KONTROLI BRAM WJAZDOWYCH,  
DRZWI GARAŻOWYCH, SZLABANY,  
SMART HOME.





# Nice Gate&Door

## Spis treści

**3-7**

Przykładowe zestawy

**16-23**

Wsparcie dla instalatora

**24-28**

Smart Home

**30-39**

Sterowanie radiowe

**42-51**

Automatyka do bram przesuwnych

**54-87**

Automatyka do bram skrzydłowych

**90-108**

Automatyka do bram garażowych

**110-113**

Centrale sterujące i funkcje

**116-124**

Akcesoria

**128-137**

Szlabany

**140-143**

Oferta specjalna

**146-160**

Produkty komplementarne:  
Wideodomofony  
Bramki, Bollardy  
Systemy parkingowe

**161-162**

Centrale Nice - schematy połączeń

**163**

Cennik FedEx

**164**

Kontakt

Nice

## PRZYKŁADOWE ZESTAWY



**ROBUS400 ERA ONE**cena netto: 2 100,00  
cena brutto: 2 583,00

**RB400** siłownik, wbudowana centrala BLUEBUS  
**OXIBD** radioodbiornik wewnętrzny FLOR BD  
**ON2E 2 piloty 2-kanalowe**  
**EPMB** fotokomórki BLUEBUS  
**ELDC** lampa sygnalizacyjna

24V

do 400 kg

**ROBUS600 ERA FLOR**cena netto: 2 340,00  
cena brutto: 2 878,20

**RB600** siłownik, wbudowana centrala BLUEBUS  
**OXIBD** radioodbiornik wewnętrzny FLOR BD  
**FLO2RE** 1 pilot 2-kanalowy  
**EPMB** fotokomórki BLUEBUS

**BEST SELLER**

24V

do 600 kg

**ROBUS600 ERA ONE**cena netto: 2 450,00  
cena brutto: 3 013,50

**RB600** siłownik, wbudowana centrala BLUEBUS  
**OXIBD** radioodbiornik wewnętrzny FLOR BD  
**ON2E 2 piloty 2-kanalowe**  
**EPMB** fotokomórki BLUEBUS  
**ELDC** lampa sygnalizacyjna

24V

do 600 kg

**ROBUS1000 ERA FLOR**cena netto: 2 000,00  
cena brutto: 2 460,00

**RB1000** siłownik, wbudowana centrala BLUEBUS  
**OXIBD** radioodbiornik wewnętrzny FLOR BD  
**FLO2RE** 1 pilot 2-kanalowy  
**EPMB** fotokomórki BLUEBUS

24V

do 1000 kg

**ROBUS250HS ERA ONE**cena netto: 2 150,00  
cena brutto: 2 644,50

**RB250HS** siłownik, wbudowana centrala BLUEBUS  
**OXIBD** radioodbiornik wewnętrzny FLOR BD  
**ON2E** 1 pilot 2-kanalowy  
**EPMB** fotokomórki BLUEBUS

**HI SPEED**

24V

do 250 kg

**ROBUS500HS ERA ONE**cena netto: 2 600,00  
cena brutto: 3 198,00

**RB500HS** siłownik, wbudowana centrala BLUEBUS  
**OXIBD** radioodbiornik wewnętrzny FLOR BD  
**ON2E** 1 pilot 2-kanalowy  
**EPMB** fotokomórki BLUEBUS

**HI SPEED**

24V

do 500 kg

**ROAD400 ERA FLOR**cena netto: 1 750,00  
cena brutto: 2 152,50

**RD400** siłownik, wbudowana centrala  
radioodbiornik wewnętrzny FLOR  
**FLO2RE 2 piloty 2-kanalowe**

24V

do 400 kg

**ROX600 ERA FLOR**cena netto: 1 800,00  
cena brutto: 2 214,00

**ROX600** siłownik, wbudowana centrala  
zintegrowany radioodbiornik FLO/FLOR  
**FLO2RE 2 piloty 2-kanalowe**

**BEST SELLER**

230V

do 600 kg

**ROX1000 ERA FLOR**cena netto: 2 100,00  
cena brutto: 2 583,00

**ROX1000** siłownik, wbudowana centrala  
zintegrowany radioodbiornik FLO/FLOR  
**FLO2RE 2 piloty 2-kanalowe**

230V

do 1000 kg

**RUN1200HS ERA ONE**cena netto: 4 150,00  
cena brutto: 5 104,50

**RUN1200HS** siłownik, wbudowana centrala BLUEBUS  
**OXIBD** radioodbiornik wewnętrzny FLOR BD  
**ON2E** 1 pilot 2-kanalowy  
**EPMB** fotokomórki BLUEBUS

**HI SPEED**

24V

do 1200 kg

**RUN1800 ERA FLOR**cena netto: 3 200,00  
cena brutto: 3 936,00

**RUN1800** siłownik, wbudowana centrala BLUEBUS  
**OXIBD** radioodbiornik wewnętrzny FLOR BD  
**FLO2RE** 1 pilot 2-kanalowy  
**EPMB** fotokomórki BLUEBUS

230V

do 1800 kg

**RUN2500I ERA FLOR**cena netto: 3 810,00  
cena brutto: 4 686,30

**RUN2500I** siłownik z inwerterem, wbudowana centrala  
BLUEBUS  
**OXIBD** radioodbiornik wewnętrzny FLOR BD  
**FLO2RE** 1 pilot 2-kanalowy  
**EPMB** fotokomórki BLUEBUS

230V

do 2500 kg





## WING02024 ERA FLOR

cena netto: 2 625,00  
cena brutto: 3 228,75

**WG4024** 2 siłowniki samohamowne  
**MC424L** centrala sterująca z funkcją furtki  
z wbudowanym radioodbiornikiem  
**FLO2RE 2 piloty 2-kanalowe**

BEST SELLER

24V

Skrzydło  
do 2,0 m

## WING03524 ERA FLOR

cena netto: 2 950,00  
cena brutto: 3 628,50

**WG5024** 2 siłowniki samohamowne  
**MC424L** centrala sterująca z funkcją furtki  
z wbudowanym radioodbiornikiem  
**FLO2RE 2 piloty 2-kanalowe**

24V

Skrzydło  
do 3,5 m

## WING03524HS ERA ONE

cena netto: 3 800,00  
cena brutto: 4 674,00

**WG3524HS** 2 dwa siłowniki WG3524HS  
**MC824H** centrala sterująca  
**OXIBD** radioodbiornik wewnętrzny FLOR BD  
**ON2E 1 pilot 2-kanalowy**  
**EPMB** fotokomórki

HI  
SPEED

24V

Skrzydło  
do 3,0 m

## WING04 ERA FLOR

cena netto: 2 600,00  
cena brutto: 3 198,00

**WG4000** 2 siłowniki samohamowne  
**MC800** centrala sterująca z funkcją furtki  
**OXIBD** radioodbiornik wewnętrzny FLOR BD  
**FLO2RE 2 piloty 2-kanalowe**

230V

Skrzydło  
do 2,0 m

## WING05 ERA FLOR

cena netto: 3 000,00  
cena brutto: 3 690,00

**WG5000** 2 siłowniki samohamowne  
**MC800** centrala sterująca z funkcją furtki,  
**OXIBD** radioodbiornik wewnętrzny FLOR BD  
**FLO2RE 2 piloty 2-kanalowe**

230V

Skrzydło  
do 3,5 m

## HOPP ERA ONE

cena netto: 3 200,00  
cena brutto: 3 936,00

**H07224** siłownik z ramieniem łamanym  
**H07124** siłownik z ramieniem łamanym i centralą  
**BLUEBUS, OXIBD** radioodbiornik wewnętrzny FLOR BD  
**ON2E 2 piloty 2-kanalowe**  
**EPMB** fotokomórki  
**ELDC** lampa z wbudowaną anteną

24V

Skrzydło  
do 3,0 m

## TO03000 ERA FLOR

cena netto: 2 240,00  
cena brutto: 2 752,00

**TO03000** 2 siłowniki samohamowne  
**MC800** centrala sterująca z funkcją furtki  
**OXIBD** radioodbiornik wewnętrzny FLOR BD  
**FLO2RE 1 pilot 2-kanalowy**  
**EPM** fotokomórki  
**ELAC** lampa sygnalizacyjna

230V

Skrzydło  
do 3,0 m

## TO04500 ERA FLOR

cena netto: 3 235,00  
cena brutto: 3 979,05

**TO04500** 2 siłowniki samohamowne  
**MC800** centrala sterująca z funkcją furtki  
**OXIBD** radioodbiornik wewnętrzny FLOR BD  
**FLO2RE 1 pilot 2-kanalowy**  
**EPM** fotokomórki  
**ELAC** lampa sygnalizacyjna

230V

Skrzydło  
do 4,5 m

## TO0NA4005 ERA FLOR

cena netto: 3 235,00  
cena brutto: 3 979,05

**TO4005** 2 siłowniki, wyłącznik krańcowy na otwarciu  
**MC800** centrala sterująca z funkcją furtki  
**OXIBD** radioodbiornik wewnętrzny FLOR BD  
**FLO2RE 1 pilot 2-kanalowy**  
**EPM** fotokomórki

230V

Skrzydło  
do 3,0 m

## T05024HS ERA ONE

cena netto: 5 200,00  
cena brutto: 6 396,00

**T05024HS** 2 siłowniki, wyłącznik krańcowy na otwarciu  
**MC824H** centrala sterująca z funkcją furtki  
**OXIBD** radioodbiornik wewnętrzny FLOR BD  
**ON2E 1 pilot 2-kanalowy**  
**EPMB** fotokomórki

HI  
SPEED

24V

Skrzydło  
do 5,0 m

## TITAN3724HS ERA FLOR

cena netto: 4 100,00  
cena brutto: 5 043,00

**TTN3724HS** 2 siłowniki  
**MC824H** centrala sterująca z funkcją furtki  
**OXIBD** radioodbiornik wewnętrzny FLOR BD  
**ON2E 1 pilot 2-kanalowy**  
**EPMB** fotokomórki

HI  
SPEED

24V

Skrzydło  
do 3,7 m

## TITAN6024HS ERA FLOR

cena netto: 4 600,00  
cena brutto: 5 658,00

**TTN6024HS** 2 siłowniki  
**MC824H** centrala sterująca z funkcją furtki  
**OXIBD** radioodbiornik wewnętrzny FLOR BD  
**ON2E 1 pilot 2-kanalowy**  
**EPMB** fotokomórki

HI  
SPEED

24V

Skrzydło  
do 6,0 m

## HYKE ERA ONE

cena netto: 4 850,00  
cena brutto: 5 965,50

**HK7024** siłownik z wbudowaną centralą BLUEBUS HKA1  
**HK7224HS** siłownik samohamowny  
**OXIBD** radioodbiornik wewnętrzny FLOR BD  
**ON2E 2 piloty 2-kanalowe**  
**EPMB** fotokomórki  
**ELDC** lampa z wbudowaną anteną

24V

Skrzydło  
do 3,5 m

## HYKE24HS ERA ONE

cena netto: 5 400,00  
cena brutto: 6 642,00

**HK7024HS** siłownik z wbudowaną centralą BLUEBUS HKA1  
**HK7224HS** siłownik samohamowny  
**OXIBD** radioodbiornik wewnętrzny FLOR BD  
**ON2E 1 pilot 2-kanalowy**  
**EPMB** fotokomórki

24V

Skrzydło  
do 3,5 m

## HYPP0 ERA FLOR

cena netto: 3 235,00  
cena brutto: 3 979,05

**HY7005** 2 siłowniki samohamowne  
**MC800** centrala sterująca z funkcją furtki  
**OXIBD** radioodbiornik wewnętrzny FLOR BD  
**FLO2RE 1 pilot 2-kanalowy**  
**EPM** fotokomórki

230V

Skrzydło  
do 3,0 m

## WALKY1024 ERA ONE

cena netto: 1 800,00  
cena brutto: 2 214,00

**WL1024C** siłownik z wbudowaną centralą BLUEBUS  
**OXIBD** radioodbiornik wewnętrzny FLOR BD  
**ON2E 2 piloty 2-kanalowe**

24V

Skrzydło  
do 1,8 m

## WALKY2024 ERA ONE

cena netto: 2 550,00  
cena brutto: 3 136,50

**WL1024C** siłownik z wbudowaną centralą BLUEBUS  
**WL1024** siłownik samohamowny  
**OXIBD** radioodbiornik wewnętrzny FLOR BD  
**ON2E 2 piloty 2-kanalowe**  
**EPMB** fotokomórki  
**WLT** lampa sygnalizacyjna

24V

Skrzydło  
do 1,8 m

## S-FAB ERA ONE

24V

cena netto: 4 600,00  
cena brutto: 5 658,00

**XME2024** 2 siłowniki samohamowne  
**XMBOX 2** obudowy podziemne, ocynkowane/zamek  
**MC424L** centrala sterująca z funkcją furtki,  
**OXIBD** radioodbiornik wewnętrzny FLOR BD  
**ON2E 2 piloty 2-kanalowe**  
**EPM** fotokomórki, **ELDC** lampa z wbudowaną anteną

Skrzydło  
do 2,3 m

## S-FAB ERA ONE BLUEBUS

cena netto: 4 900,00  
cena brutto: 6 027,00

**XME2124** 2 siłowniki samohamowne  
**XMBOX 2** obudowy podziemne, ocynkowane/zamek  
**MC824H** centrala sterująca z funkcją furtki,  
**OXIBD** radioodbiornik wewnętrzny FLOR BD  
**ON2E 2 piloty 2-kanalowe**  
**EPMB** fotokomórki, **ELDC** lampa z wbudowaną anteną

24V

Skrzydło  
do 3,5 m

## M-FAB ERA FLOR

cena netto: 5 585,00  
cena brutto: 6 869,55

**ME3000** 2 siłowniki podziemne  
**MECF/MEA3 2** obudowy podziemne, ocynkowane/zamek  
**MC800** centrala sterująca z funkcją furtki,  
**OXIBD** radioodbiornik wewnętrzny FLOR BD  
**FLO2RE 1 pilot 2-kanalowy**  
**EPM** fotokomórki

230V

Skrzydło  
do 3,5 m

## L-FAB ERA FLOR

cena netto: 6 335,00  
cena brutto: 7 792,00

**BM4000** 2 siłowniki podziemne **BMB0X4/BMA3**  
**2** obudowy podziemne, ocynkowane/zamek  
**MC800** centrala sterująca z funkcją furtki  
**OXIBD** radioodbiornik wewnętrzny FLOR BD  
**FLO2RE 1 pilot 2-kanalowy**  
**EPM** fotokomórki

230V

Skrzydło  
do 4,0 m

**SPID032CKCE**cena netto: 850,00  
cena brutto: 1 045,50

**SPIN600** siłownik **600N**, wbudowana centrala z radioodbiornikiem  
**ON2E 2 piloty 2-kanalowe**  
jednoelementowa szyna prowadząca 3,2 m z łańcuchem

NOWOŚĆ do 9,6 m<sup>2</sup>**SPID032BKCE**cena netto: 950,00  
cena brutto: 1 168,50

**SPIN600** siłownik **600N**, wbudowana centrala z radioodbiornikiem  
**ON2E 2 piloty 2-kanalowe**  
jednoelementowa szyna prowadząca 3,2 m z paskiem

NOWOŚĆ do 9,6 m<sup>2</sup>**SHEL60 ERA FLOR**cena netto: 950,00  
cena brutto: 1 168,50

**SHEL60** siłownik **600N**, wbudowana centrala sterująca zintegrowany radioodbiornik FLO/FLOR/INTI  
**FLO2RE 2 piloty 4-kanalowe**  
szyna z łańcuchem w jednym odcinku 2.80 m

do 8 m<sup>2</sup>**SHEL75 ERA FLOR**cena netto: 1 000,00  
cena brutto: 1 230,00

**SHEL75** siłownik **750N**, wbudowana centrala sterująca zintegrowany radioodbiornik FLO/FLOR/INTI  
**FLO4RE 2 piloty 4-kanalowe**  
szyna z łańcuchem w jednym odcinku 2.80 m

do 11 m<sup>2</sup>**SPIN11 ERA FLOR**cena netto: 1 000,00  
cena brutto: 1 230,00

**SPIN11** siłownik **550N**, wbudowana centrala sterująca zintegrowany radioodbiornik FLOR/SMILO/INTI  
**FLO2RE 1 pilot 2-kanalowy**  
szyna z paskiem w jednym odcinku 3 m

do 8 m<sup>2</sup>**SPIN23 ERA ONE**cena netto: 1 100,00  
cena brutto: 1 353,00

**SPIN23** siłownik **650N**, wbudowana centrala BLUEBUS  
**OXIBD** radioodbiornik wewnętrzny BD  
**ON2E 1 pilot 2-kanalowy**  
szyna z paskiem w jednym odcinku 3 m

do 9 m<sup>2</sup>

BEST SELLER

**SPIN22 ERA ONE**cena netto: 1 300,00  
cena brutto: 1 599,00

**SPIN22** siłownik **650N**, wbudowana centrala BLUEBUS  
**OXIBD** radioodbiornik wewnętrzny BD  
**ON2E 1 pilot 2-kanalowy**  
dwuelementowa szyna z paskiem 3 m + 1 m

do 9 m<sup>2</sup>**SPIN6041 ERA ONE**cena netto: 1 450,00  
cena brutto: 1 783,50

**SN6041** siłownik **1000N**, wbudowana centrala BLUEBUS  
**OXIBD** radioodbiornik wewnętrzny BD  
**ON2E 1 pilot 2-kanalowy**  
**SNA30** szyna z paskiem w jednym odcinku 3 m

do 13 m<sup>2</sup>**SPIN6041L ERA ONE**cena netto: 1 650,00  
cena brutto: 2 029,50

**SN6041L** siłownik **1000N**, wbudowana centrala BLUEBUS  
**OXIBD** radioodbiornik wewnętrzny BD  
**ON2E 1 pilot 2-kanalowy**  
**SNA6** dwuelementowa szyna z paskiem 3 m + 1 m

do 13 m<sup>2</sup>**SPY650HS ERA ONE KIT**cena netto: 1 230,00  
cena brutto: 1 512,90

**SPY650** siłownik **650N**  
**OXIBD** radioodbiornik wewnętrzny BD  
**ON2E 1 pilot 2-kanalowy**  
**SPYRAIL321** szyna w jednym odcinku 3.2 m

HI SPEED do 10,5 m<sup>2</sup>**SPY650 ERA ONE KIT**cena netto: 1 120,00  
cena brutto: 1 377,60

**SPY650** siłownik **650N**  
**OXIBD** radioodbiornik wewnętrzny BD  
**ON2E 1 pilot 2-kanalowy**  
**SPYRAIL321** szyna w jednym odcinku 3.2 m

do 10,5 m<sup>2</sup>**SPY800 ERA ONE KIT**cena netto: 1 230,00  
cena brutto: 1 512,90

**SPY800** siłownik **800N**  
**OXIBD** radioodbiornik wewnętrzny BD  
**ON2E 1 pilot 2-kanalowy**  
**SPYRAIL321** szyna w jednym odcinku 3.2 m

do 12,5 m<sup>2</sup>



## ZESTAW SBAR DO 4 M

cena netto: 3 800,00  
cena brutto: 4 674,00

**SBAR** jednostka centralna, wbudowana centrala  
**XBA19** ramię aluminiowe owalne 4250 mm  
**XBA13** listwy ochronne na ramię  
**WA10** nalepki ostrzegawcze



## ZESTAW M5BAR DO 4 M

cena netto: 5 120,00  
cena brutto: 6 297,00

**M5BAR** jednostka centralna, wbudowana centrala  
**XBA14** ramię aluminiowe owalne 4150 mm  
**XBA13** listwy ochronne na ramię  
**WA10** nalepki ostrzegawcze



## ZESTAW M5BAR DO 5 M

cena netto: 5 320,00  
cena brutto: 6 543,60

**M5BAR** jednostka centralna, wbudowana centrala  
**XBA5** ramię aluminiowe owalne 5150 mm  
**XBA13x2** listwy ochronne na ramię  
**WA10** nalepki ostrzegawcze



## ZESTAW M7BAR DO 6 M

cena netto: 6 680,00  
cena brutto: 8 216,40

**M7BAR** jednostka centralna, wbudowana centrala  
**XBA15x2** ramię aluminiowe owalne 3150 mm  
**XBA9** łącznik ramienia  
**XBA13x2** listwy ochronne na ramię  
**WA10** nalepki ostrzegawcze



## ZESTAW M7BAR DO 7 M

cena netto: 6 710,00  
cena brutto: 8 253,30

**M7BAR** jednostka centralna, wbudowana centrala  
**XBA15/XBA14** ramię aluminiowe owalne 3150+4150 mm  
**XBA9** łącznik ramienia  
**XBA13x2** listwy ochronne na ramię  
**WA10** nalepki ostrzegawcze



## ZESTAW L BAR DO 8 M

cena netto: 8 440,00  
cena brutto: 10 381,20

**LBAR** jednostka centralna, wbudowana centrala  
**XBA14x2** ramię aluminiowe owalne 4150 mm  
**XBA9** łącznik ramienia  
**XBA13x2** listwy ochronne na ramię  
**WA10** nalepki ostrzegawcze



## ZESTAW L BAR DO 9 M

cena netto: 8 480,00  
cena brutto: 10 430,40

**LBAR** jednostka centralna, wbudowana centrala  
**XBA14/XBA5** ramię aluminiowe owalne 4150+5150 mm  
**XBA9** łącznik ramienia  
**XBA13x2** listwy ochronne na ramię  
**WA10** nalepki ostrzegawcze



## ZESTAW WIDE S DO 4 M

cena netto: 3 800,00  
cena brutto: 4 674,00

**WIDES** jednostka centralna, wbudowana centrala  
**XBA19** ramię aluminiowe owalne 4250 mm  
**XBA13** listwy ochronne na ramię  
**WA10** nalepki ostrzegawcze

## ZESTAW WIDE M DO 4 M

cena netto: 4 700,00  
cena brutto: 5 781,00

**WIDEM** jednostka centralna, wbudowana centrala  
**XBA19** ramię aluminiowe owalne 4250 mm  
**XBA13** listwy ochronne na ramię  
**WA10** nalepki ostrzegawcze

## ZESTAW WIDE L DO 6 M

cena netto: 6 230,00  
cena brutto: 7 699,80

**WIDEL** jednostka centralna, wbudowana centrala  
**XBA15x2** ramię aluminiowe owalne 3150 mm  
**XBA9** łącznik ramienia  
**XBA13x2** listwy ochronne na ramię  
**WA10** nalepki ostrzegawcze

## ZESTAW WIDE L DO 7 M

cena netto: 6 260,00  
cena brutto: 7 699,80

**WIDEL** jednostka centralna, wbudowana centrala  
**XBA14/XBA15** ramię aluminiowe owalne 4150 mm + 3150 mm  
**XBA9** łącznik ramienia  
**XBA13x2** listwy ochronne na ramię  
**WA10** nalepki ostrzegawcze







## PRZYKŁADOWE ZESTAWY

### BLUE VIEW KIT IP

cena netto: 1 865,00  
cena brutto: 2 293,95

**BLUE VIEW** monitor 7" z oprogramowaniem Linux  
**BLUE KEY PLUS** panel zewnętrzny jednorodzinny  
**SWITCH POE** switch zasilająco-komunikacyjny  
**ADAPTER POE** adapter do podłączenia furtki (elektrozaczepu)

### BLUE PRO KIT IP

cena netto: 2 615,00  
cena brutto: 3 216,45

**BLUE PRO** monitor 7" z oprogramowaniem Android  
**BLUE KEY PLUS** panel zewnętrzny jednorodzinny  
**SWITCH POE** switch zasilająco-komunikacyjny  
**ADAPTER POE** adapter do podłączenia furtki (elektrozaczepu)

### ZESTAW PRO TWO KIT

cena netto: 1 300,00  
cena brutto: 1 599,00

**PRO TWO** wideo monitor Pro Two biały  
**EYE PLUS TWO** panel rozmówny czarny z czytnikiem kart/pastylek  
**BRELOK** brelok RFID - 3 szt.

### ZESTAW LOOK B/G

cena netto: 750,00  
cena brutto: 922,50

**LOOK B** wideo monitor Look czarny  
**EYE B** panel rozmówny czarny lub **EYE G** panel rozmówny brązowo-srebrny

### ZESTAW LOOK WB/WG

cena netto: 750,00  
cena brutto: 922,50

**LOOK W** wideo monitor Look biały  
**EYE B** panel rozmówny czarny lub **EYE G** panel rozmówny brązowo-srebrny

### ZESTAW LOOK PLUS B/W

cena netto: 850,00  
cena brutto: 1 045,50

**LOOK B** wideo monitor Look czarny  
**EYE PLUS B** panel rozmówny czarny lub **EYE PLUS W** panel rozmówny biały z czytnikiem kart/pastylek

### ZESTAW LOOK W PLUS B/W

cena netto: 850,00  
cena brutto: 1 045,50

**LOOK W** wideo monitor Look biały  
**EYE PLUS B** panel rozmówny czarny lub **EYE PLUS W** panel rozmówny biały z czytnikiem kart/pastylek

### ZESTAW VIEW BB/BG

cena netto: 950,00  
cena brutto: 1 168,50

**VIEW B** wideo monitor View czarny  
**EYE B** panel rozmówny czarny lub **EYE G** panel rozmówny brązowo-srebrny

### ZESTAW VIEW B PLUS W/B

cena netto: 1 050,00  
cena brutto: 1 291,50

**VIEW B** wideo monitor View czarny  
**EYE PLUS B** panel rozmówny czarny lub **EYE PLUS W** panel rozmówny biały z czytnikiem kart/pastylek

### ZESTAW VIEW WB/WG

cena netto: 950,00  
cena brutto: 1 168,50

**VIEW W** wideo monitor View biały  
**EYE B** panel rozmówny czarny lub **EYE G** panel rozmówny brązowo-srebrny

### ZESTAW VIEW W PLUS W/B

cena netto: 1 050,00  
cena brutto: 1 291,50

**VIEW W** wideo monitor View biały  
**EYE PLUS B** panel rozmówny czarny lub **EYE PLUS W** panel rozmówny biały z czytnikiem kart/pastylek

### ZESTAW PRO WB/WG

cena netto: 1 100,00  
cena brutto: 1 353,00

**PRO W** wideo monitor Look biały  
**EYE B** panel rozmówny czarny lub **EYE G** panel rozmówny brązowo-srebrny

### ZESTAW PRO W PLUS W/B

cena netto: 1 200,00  
cena brutto: 1 476,00

**PRO W** wideo monitor Look biały  
**EYE PLUS B** panel rozmówny czarny lub **EYE PLUS W** panel rozmówny biały z czytnikiem kart/pastylek





### WYSTARCZY PRZYCISNĄĆ JEDEN RAZ

Zgrabny, cienki i kolorowy – idealnie mieści się w kieszeni lub torebce.

Trwała obudowa odporna na zadrapania, kontrola nad całym systemem automatyki dzięki wielokanałowym rozwiązaniom. To właśnie piloty Nice wykorzystujące drogę radiową z kodem dynamicznie zmiennym FLOR, bezpiecznym i gwarantującym wyjątkowy zasięg działania. To najlepszy wybór dostępny na rynku!

### DROGA RADIOWA DO ROLET, ŻALUZJI I MARKIZ

Sterowanie radiowe umożliwiające zarządzanie 6. grupami automatyki również z niezależną aktywacją czujników klimatycznych. Nowe piloty mogą być programowane automatycznie, zdalnie. Wystarczy tylko położyć nowy pilot obok starego i nacisnąć jeden przycisk.

### BEZPIECZEŃSTWO

Praktyczna klawiatura kodowa, aby wchodzić i wychodzić z domu mając poczucie pełnego bezpieczeństwa.

Sterowanie automatyką za pomocą kart zbliżeniowych, pilotów z kartą zbliżeniową oraz klawiatur kodowych.

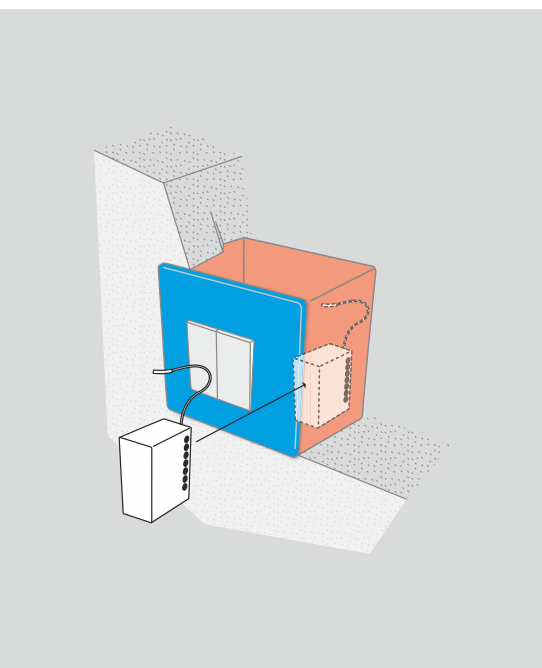

### SYSTEM PODTYNKOWY

Nice Tag – zminiaturyzowany nadajnik i centrala sterująca są zupełnie niewidoczne. To idealne rozwiązanie przy modernizacjach oraz ulepszaniu domowych systemów automatyki – pozwala na kontrolę systemu automatyki bez zastępowania starego istniejącego systemu lub wykonywania prac murarskich. Komfort i kontrola bez ograniczeń.

### BEZPIECZNIEJ

Duży wachlarz możliwości doboru zestawu fotokomórek współpracujących z systemem BLUEBUS oraz technologią bezprzewodową, mogą być instalowane w dowolnych warunkach, doskonale rozwiązujące przy remontach. Lampy ostrzegawcze spełniające również rolę diagnostyczną. Określają miejsce potencjalnej niesprawności automatyki. Nowoczesne wzornictwo i wykonanie z tworzyw o bardzo dużej odporności na uszkodzenia mechaniczne.

### I WIELE WIĘCEJ...

Nowy interfejs, programatory oraz zintegrowane systemy. Celem Nice jest nieustanne ułatwanie życia. Oferta jest systematycznie wzbogacana o nowości, które pozwalają wprawić w ruch, oczarować Ciebie, pozostałych domowników oraz Twoich gości. Innowacyjność naszych rozwiązań jest odkrywana każdego dnia. Bądź gotowy na nowości Nice! Sprawdź na [www.nice.pl](http://www.nice.pl)

Założona na początku lat 90. firma Nice jest światowym liderem sektora Smart Home, Security, Home and Building Automation, oferującym kompleksową gamę zintegrowanych rozwiązań do automatyzacji bram wjazdowych, bram garażowych, osłon przeciwsłonecznych, systemów parkingowych, bezprzewodowych systemów alarmowych i systemów bezpieczeństwa dla domu i przemysłu.

Oferuje również szeroką gamę inteligentnych i zintegrowanych urządzeń i systemów do zastosowań mieszkaniowych i komercyjnych z zakresu bezpieczeństwa i kontroli dostępu, sztucznej inteligencji (AI), zdrowia i wellness, zarządzania energią oraz sprzętem AV.



## BYĆ JAK NICE

Nice poprawia jakość życia poprzez ułatwianie codziennych czynności. Swoboda wchodzenia i wychodzenia z domu z poczuciem maksymalnego bezpieczeństwa. To jest właśnie misja firmy Nice – praktyczne produkty z emocjonalnym designem wykonane po to, aby dać użytkownikowi oczekiwany komfort.

Od teraz Twoja brama może być początkiem Twojego inteligentnego domu. Dzięki oferowanej przez Nice centrali Yubii Home możesz sterować automatyką do bram i rolet za pośrednictwem smartfona. Możesz także z jej pomocą sterować ogrzewaniem i oświetleniem oraz monitorować zużycie energii elektrycznej. Nasze małe codzienne gesty, mogą mieć wielki wpływ na całą planetę.

# Nice

## Rozwój na rynkach międzynarodowych

Nice wdraża strategiczny plan ekspansji i rozszerza portfolio oferowanych produktów i zintegrowanych platform. Firma pozostaje zaangażowana w oferowanie szerokiej gamy dostosowywalnych, przyjaznych dla użytkownika końcowego rozwiązań i dąży do wzmocnienia ekspansji na rynkach o wysokim potencjale wzrostu, umacniając i odnawiając swoją markę, by konkurować w nowych segmentach rynku.

Obecnie Nice może pochwalić się organizacją liczącą ponad 3000 profesjonalistów na pięciu kontynentach.

### Marki Nice to:

 **elero** - większościowy pakiet w tej niemieckiej spółce został przejęty w roku 2011- firma jest światowym liderem w produkcji napędów elektrycznych i silników do markiz, rolet, żaluzji i systemów przeciwsłonecznych,

 **King Gates** – producent automatyki do bram wjazdowych i garażowych należy do Grupy Nice od roku 2011,

 **HySecurity Gate** – wiodący dostawca bram przemysłowych ze Stanów Zjednoczonych, firma należy do Nice od 2016 roku,

 **Abode Systems Inc.** – ta amerykańska firma wniosła do Nice rozwiązania z sektora Home Security,

 **FIBARO** – producenta zaawansowanych rozwiązań z segmentu smart home i internetu rzeczy, dzięki czemu wzbogaciła się o nowe produkty i technologie z tego sektora,

 **Nortek Security & Control LLC** - wiodącego dostawcę technologii dla sektora security, automatyki domowej, rozrywki audiowizualnej, kontroli dostępu, zdrowia i systemów sztucznej inteligencji (AI) dla rynków mieszkaniowych i komercyjnych – firmę, która ma swoją siedzibę w Carlsbad w Kalifornii.

# Nice Centra badawcze i Smart Factory

Nice, świadoma tego, że aby skutecznie stawić czoła wymaganiom światowego rynku i wygrać międzynarodową konkurencję, niezbędne są badania i innowacje, nieustannie inwestuje w 16 ośrodków badawczo-rozwojowych zlokalizowanych we Włoszech, Polsce, Niemczech, Brazylii, USA, Kanadzie i RPA. To właśnie tam działa międzynarodowy zespół badawczo-rozwojowy, składający się z wysoko wyspecjalizowanych profesjonalistów, którzy oprócz wykonywania rygorystycznych i dokładnych testów zapewniających najwyższe standardy jakości i bezpieczeństwa, nieustannie pracują nad opracowywaniem i wdrażaniem najnowocześniejszych rozwiązań mogących przewidzieć i sprostać zapotrzebowaniom rynku.

Aby oferować na każdym rynku najlepsze rozwiązania dostosowane do potrzeb i oczekiwań użytkowników, Nice wprowadził nowe podejście do zarządzania produktami i ich rozwojem. Wsluchając się w głos Klienta, przeprowadzamy badania rynku w celu uzyskania bardziej bezpośredniego zrozumienia potrzeb użytkownika końcowego, a także profesjonalnego instalatora.

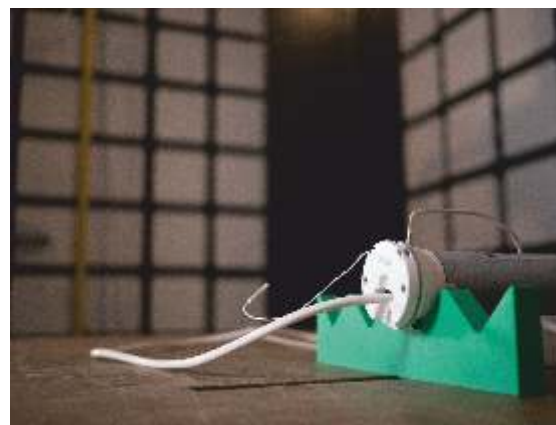
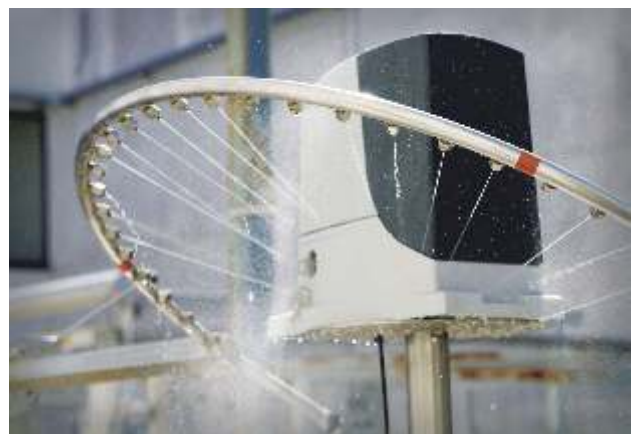

# Nice - Historia



**1993**

## Pierwszy pilot do bramy Very-Nice!

Dzięki Nice zwyczajny dotąd pilot służący do otwierania bramy staje się gadżetem, którego nie warto ukrywać przed wzrokiem innych - maksymalna funkcjonalność w eleganckiej, miniaturowej formie. Niewielki pilot Nice przywieszony jako brelok przy kluczach lub umieszczony w samochodzie, stał się najlepiej rozpoznawalnym produktem Nice i najbardziej identyfikowanym symbolem naszej marki.

**1995**

## Poręczne rozwiązania bez żadnego wysiłku

W swej pierwszej generacji siłowników do bram Nice wprowadza możliwość awaryjnego odblokowania automatu jednym ruchem ręki - za pomocą kluczyka.

**2003**

## System BLUEBUS

Jeszcze szybciej i łatwiej Nice jako pierwsza firma na rynku zaadoptowała w branży automatyki do bram innowacyjne rozwiązanie - system Nice BlueBus, który zmienił dotychczasowe pojęcie instalacji, czyniąc ją wyjątkowo łatwą i szybką. Od tej pory dwa przewody (tylko dwa!) wystarczą, by podłączyć wszystkie niezbędne akcesoria.

**2005**

## Modułowe rozwiązania

Dowolność wyboru Nice wychodzi poza koncepcję standardowych rozwiązań wdrażając ideę modułowości: szeroką gamę produktów dostępnych od ręki z możliwością personalizacji. Unikalne elementy pozwalające na łączenie ich w dowolne kombinacje, umożliwiają dostosowanie produktu do indywidualnych potrzeb użytkownika.

**2007**

## System Opera

Przyszłość automatyki domowej! W odpowiedzi na potrzeby instalatorów, Nice wprowadza innowacyjny system Opera, który ułatwił pracę instalatora, umożliwiając programowanie automatyki za pomocą programatora i komputera.



**2015**

## HI-SPEED Szybsze niż kiedykolwiek!

Nowe siłowniki HI-SPEED. Testy pokazują, że są one nawet 40-60% szybsze niż standardowe napędy dostępne na rynku.



**2016**

## Nowa rodzina szlabanów WIDE

dla kontroli dostępu wjazdów na parkingach, uczelniach, wspólnotach mieszkaniowych, urzędach, obiektach przemysłowych, przeznaczonych do pracy intensywnej.



**2017**

## IT4WIFI

Interfejs Wi-Fi umożliwiający nadzorowanie automatyki bramowej Nice, kompatybilnej z protokołem BusT4 (Opera).



**2017**

WIDEODOMOFONY szeroka oferta nowoczesnych, wytrzymałych i łatwych w montażu wideodomofonów Nice. Komfort i wygoda użytkowania dla najbardziej wymagających Klientów.



**2017**

Nice Pedestrian Security Systems, Nice Access Control. Jedną z podstawowych zasad bezpieczeństwa jest kontrola dostępu osób poruszających się w ramach wyznaczonych obszarów i stref.



**2021**

Yubii Home to serce systemu inteligentnego domu. Jest centralą, która odbiera sygnał z urządzeń, przetwarza go i daje sygnał do wykonania. Może współpracować nawet z 40 urządzeniami w oparciu o technologię radiową Nice/elero oraz Z-Wave



**2022**

Seria wideodomofonów BLUE nowa linia wideodomofonów o nazwie „BLUE”. Wideodomofony są urządzeniami IP i wykorzystują do pracy sieć LAN (Ethernet) z możliwością zasilania przez PoE (Power over Ethernet).



**2022**

Smart Home Nice urządzenia Smart Home mogą połączyć automatykę wjazdową z systemem Inteligentnego domu wewnątrz swoich mieszkań i domów, zarządzając nie tylko roletami czy żaluzjami, ale także oświetleniem, temperaturą czy dźwiękiem.



**2022**

SPIDO600 to nowa modułowa generacja siłowników do bram garażowych z napędem łańcuchowym i paskowym.



**2022**

Programator Pro-View łączy się z centralami Nice przez szynę BUS T4. Umożliwia programowanie i konfigurację systemów automatyki Nice za pomocą smartfona, z użyciem aplikacji MyNice Pro oraz zarządza systemem pilotów (jak O-Box).



**2008**

**Solemyo**

Energia z natury!  
Wykorzystanie przez Nice energii słonecznej do zasilania, umożliwia instalację siłowników do bram w dowolnych miejscach, również odległych lub trudno dostępnych dla sieci elektrycznej. Technologia Nice – ekologiczny system pozwalający na oszczędność kosztów i zasobów naturalnych.



**2012**

**ERA-P i ERA-W**

Sterowanie radiowe umożliwiające zarządzanie 6 grupami automatyki również z niezależną aktywacją czujników klimatycznych. Nowe piloty mogą być programowane automatycznie, zdalnie. Wystarczy tylko położyć nowy pilot obok starego i nacisnąć jeden przycisk.



**2013**

**Nowa rodzina szlabanów BAR**

dla kontroli dostępu wjazdu na parkingach, drogach wewnętrznych, prywatnych i osiedlowych, przeznaczony do pracy intensywnej.

Mocne i szybkie: 5 modeli w 3 wersjach, 7 różnych długości ramion modułowych od 3 do 9m.



**2014**

**NicePark - Kontrola, wygoda i zysk**  
System parkingowy to nie tylko wygoda i gwarancja kontroli wjazdu i wyjazdu na parking, ale przede wszystkim narzędzie, które pozwala generować przychody.

(katalog NicePark dostępny u opiekuna handlowego).



**2017**

**Systemy parkingowe NicePark do zadań specjalnych** to najbardziej elastyczne na rynku systemy parkingowe, które można dopasować do potrzeb każdego klienta lub inwestora.



**2019**

Integrator automatyki domowej Nice **Core** wraz z aplikacją mobilną MyNice Welcome. Core to doskonałe narzędzie, dzięki któremu możemy połączyć dowolną liczbę elementów systemu automatyki Nice, działającą w oparciu o protokół Flor, również siłowniki zainstalowane w przeszłości.



**2019**

Sterowanie dalekozasięgowe: technologia **LoRa®** umożliwia wysyłanie poleceń na odległość około 10 razy większą niż poprzednie protokoły radiowe. Sterowanie automatyką nigdy nie było tak skuteczne!

**Yubii** to nowy ekosystem Nice, który łączy całą domową automatykę z możliwością sterowania aplikacją MyNice i smartfonem.



**2019**

Dwukierunkowe (BiDirectional) produkty Nice informują o statusie automatyki i potwierdzają prawidłowy odbiór polecenia. Nowy standard w automatyce.

SPY - siłownik do bram garażowych 650N i 800N, również w wersji **HI-SPEED**.

Titan **HS** - teleskopowy siłownik do bram skrzydłowych.

**FIBARO**  
a Nice company



**2020**

BiDi Z-Wave to miniaturowe urządzenie pozwalające obsługiwać automatykę bramową Nice z centralkami wyposażonymi w złącze diagnostyczne w oparciu o technologię Z-Wave.

# Nice



## Nice Polska

Polski oddział Nice jest jednym z pierwszych międzynarodowych oddziałów włoskiej firmy Nice – światowego sektorów Smart Home, Security, Home and Building Automation. Od 1996 roku, z dystrybutora podstawowych rozwiązań do automatyzacji bram i rolet, Nice Polska stał się dostawcą kompleksowych systemów automatyki dla domu i przemysłu. Obecnie Nice Polska oferuje: automatykę do bram przesuwanych, skrzydłowych, garażowych, przemysłowych oraz rolet, segmentowe bramy garażowe, systemy parkingowe, systemy kontroli ruchu pieszych oraz wideodomofony. [www.nice.pl](http://www.nice.pl)

## NiceLoveEarth - Wartość Zrównoważonego Rozwoju

Zrównoważony rozwój oznacza dla Nice zapewnienie komfortu i dobrego samopoczucia, upraszczanie codziennych gestów, dzięki jakości i zaawansowanej technologii jej produktów, które zmniejszają wpływ naszego domu na środowisko.



### Dla ludzi

Firma Nice aktywnie angażuje się w poprawę jakości życia ludzi, czyniąc je bardziej zrównoważonym, poprzez opracowywanie rozwiązań optymalizujących zarządzanie naturalnym światłem i ciepłem. Dobre samopoczucie jest dla Nice najwyższym priorytetem. Dzięki rozwiązaniom z zakresu kontroli wilgotności, inteligentnego ogrzewania i chłodzenia, pomiaru jakości powietrza, wykrywania tlenu węgla i powiadamiania o sytuacjach niebezpiecznych, zawsze jest w stanie zagwarantować odpowiednie warunki środowiskowe do ochrony dobrostanu osób mieszkających w domu.

### Dla produktów

Priorytetem Nice jest wysoka jakość produktów i poszanowanie dla środowiska. Jako pierwsza firma na świecie zdefiniowała Life Cycle Assessment - wytyczne dotyczące zrównoważonego rozwoju środowiska naturalnego w cyklu życia silników elektrycznych, uzyskując międzynarodowy certyfikat EPD®, Environmental Product Declaration.

Nice zobowiązuje się do zmniejszania wpływu swoich produktów na środowisko, zmniejszając w nich obecność plastiku i papieru. Opakowania produktów wykonane są z naturalnej tektury, w 100% nadającej się do recyklingu, a instrukcje dostępne są w formacie cyfrowym. Ponadto, w perspektywie gospodarki cyrkulacyjnej, Nice pracuje nad ograniczeniem produkcji odpadów przemysłowych, promując systemy recyklingu.

### Dla budynków

Technologia Nice sprawia, że życie w budynkach jest łatwiejsze i bezpieczniejsze. Stosowanie rozwiązań Nice przyczynia się do tworzenia zrównoważonych budynków, minimalizuje wpływ naszych domów na środowisko, promuje efektywność energetyczną poprzez inteligentne sterowanie ogrzewaniem, chłodzeniem, oświetleniem i monitorowanie obciążeń elektrycznych w celu zmniejszenia zużycia energii. Nice ułatwia wykonywanie codziennych prostych czynności, które mogą mieć ogromny wpływ na całą planetę i zachęca do zielonej ewolucji budynków.

### Nice, partner dużych międzynarodowych projektów

Nice oferuje najnowocześniejsze zintegrowane rozwiązania: innowacje technologiczne, design oraz etyka środowiskowa to główne cechy, które pozwoliły firmie być partnerem w realizacji ważnych i prestiżowych projektów publicznych i prywatnych o niekwestionowanym znaczeniu architektonicznym. Niektóre z najbardziej znanych przykładów to niedawne instalacje między innymi w wieży Sinar Mas Plaza w Szanghaju, kompleksie Bluewaters Island w Dubaju i Międzynarodowym Lotnisku w Stambule, a także w hotelu Marina Bay Sands w Singapurze, siedzibie głównej Vodafone w Lizbonie, pawilonie IBM w Mediolanie i centrum wystawienniczym Messe Stuttgart w Niemczech.

Projektanci, architekci, inżynierowie i wykonawcy na wszystkich szerokościach geograficznych świata traktują Nice jako wyjątkowego partnera, który jest w stanie odpowiedzieć na wszystkie potrzeby w zakresie automatyki domowej i budynkowej. Znaczenie designu i poszukiwanie coraz to nowych kształtów ergonomii sprawiło, że Nice stała się pionierem w dziedzinie inteligentnego domu, będąc w stanie zastosować te cechy i osobliwości do wszystkich swoich produktów, czyniąc je wyjątkowymi. Jej stałe zaangażowanie ma na celu definiowanie scenariuszy zrównoważonego rozwoju poprzez badania nad przyjaznymi dla środowiska materiałami i projektami, z wykorzystaniem źródeł energii o niskim zużyciu, urządzeń fotowoltaicznych oraz zarządzaniem naturalnym i sztucznym światłem za pomocą systemów automatyzacji ochrony przeciwsłonecznej. A wszystko to z dużymi korzyściami pod względem komfortu i oszczędności ekologicznych.





# Nice - Program licencyjny

Licencjonowani instalatorzy to grupa profesjonalistów, którzy wykonują swoją pracę zgodnie ze standardami wyznaczanymi przez Nice. Wybierając montażystę, który posiada rekomendację Nice, użytkownik ma pewność, że automatyka zostanie odpowiednio dobrana do bramy, dzięki czemu będzie mógł cieszyć się jej walorami przez długi czas oraz skorzysta z przedłużonej gwarancji.

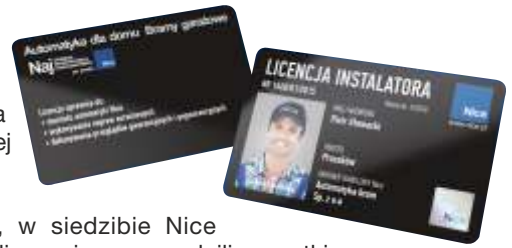

Wszyscy licencjonowani instalatorzy przeszli szkolenie techniczne online, w siedzibie Nice w Pruszkowie lub jednym z regionalnych centrów szkoleniowych i zaliczyli egzamin licencyjny oraz spełnili wszystkie pozostałe wymagania programu licencyjnego Nice. Każdy z instalatorów otrzymał imienną licencję, na której znajduje się jego zdjęcie, imię i nazwisko, miasto, nazwa Partnera Handlowego Nice, z którym współpracuje oraz data ważności licencji. Na każdej licencji znajduje się także hologram potwierdzający jej ważność.

W chwili obecnej Nice oferuje Instalatorom szkolenia licencyjne oraz przedłużające Licencję Instalatora Nice w formie e-learningu na platformie SalesOn. Można je odbyć w dogodnym czasie i wybranym miejscu.



Dla firm z elitarnej grupy Licencjonowanych Partnerów Nice, przygotowaliśmy szereg profitów takich jak:

- Dostępna po zalogowaniu Strefa Partnera Nice, w której można znaleźć szereg przydatnych materiałów, takich jak filmy techniczne, rysunki złożeniowe, promocje,
- Program dla Licencjonowanych Instalatorów Nice, dzięki któremu mają oni możliwość przedłużenia terminu ważności licencji bez konieczności odbycia szkolenia licencyjnego. Instalatorzy biorący udział w programie, zbierają punkty i otrzymują nagrody,
- Dostęp do platformy nicespares.com, gdzie można uzyskać podgląd aktualnych rysunków złożeniowych wszystkich produktów Nice oraz złożyć zamówienia na części zamienne,
- Dedykowane promocje,
- Zakup produktów przydatnych w pracy instalatora w korzystnych cenach.

Zanim użytkownik dokona wyboru instalatora, ma możliwość weryfikacji on-line jego uprawnień. Wystarczy za pomocą prostego panelu dostępnego na stronie internetowej [www.nice.pl](http://www.nice.pl) wpisać imię i nazwisko instalatora lub jego numer licencji. Dodatkowo, w każdym momencie możemy sprawdzić ważność licencji na dany dzień w przeszłości, mamy więc możliwość sprawdzenia, czy licencja była ważna w momencie montażu.



Wyłączna możliwość wykonywania gwarancyjnego montażu



Wyłączna możliwość wykonywania przeglądów technicznych przedłużających gwarancję



Ochrona zawodu przed niewykwalifikowanymi monterami



Przynależność do grupy eksperckiej



Obecność na liście instalatorów Nice



Możliwość udziału w programie motywacyjnym dla instalatorów



Ocena instalacji



## Marki Nice

Firma **elero**, jako marka zrzeszona w grupie Nice, jest jednym z największych światowych producentów elektrycznych sterowników do rolet, instalacji przeciwsłonecznych i bram. Pozostały zakres działania firmy obejmuje prace nad rozwojem i produkcją elektrycznych napędów liniowych do sterowania systemami żaluzijnymi. Oferta elero to szeroki asortyment napędów i sterowników, jak również bogaty wybór akcesoriów elektrycznych i mechanicznych. Możliwości ich zastosowania sięgają od rolet poprzez żaluzje, markizy i okiennice, aż po bramy i kraty rolowane.

[www.elero.pl](http://www.elero.pl)

**KINGGates** 

**e l e r o** **moovo**

**FIBARO**  
a Nice company



Włoska marka **KINGGates** istnieje na rynku od 2006 roku. Od 2007 roku produkty dostępne są w Polsce. W 2011 roku, w wyniku akwizycji, głównym udziałowcem w spółce KINGGates Srl. została firma Nice SpA, lider branży automatyki do bram i rolet, właściciel marki Nice. W wyniku zmian organizacyjnych głównym dystrybutorem marki KINGGates na rynku polskim jest spółka Nice Polska z siedzibą w Pruszkowie. KINGGates to systemy automatyki do bram wjazdowych i garażowych - bezpieczne i praktyczne produkty oparte na nowoczesnych rozwiązaniach technicznych.

[www.kinggates.pl](http://www.kinggates.pl)

**NiceHome** to marka przeznaczona do samodzielnego montażu.

Na rynku polskim produkty NiceHome dostępne są w sieci marketów budowlanych od kwietnia 2019 roku. Marka zastąpiła produkty mhouse, które zostały wycofane z produkcji z końcem roku 2018. Automatyka z rodziny NiceHome jest w pełni kompatybilna z akcesoriami mhouse (te same drogi radiowe).

[www.nice.pl/nicehome](http://www.nice.pl/nicehome)

**Moovo i Moovo Professional** to marki zrzeszone w grupie Nice oferująca zestawy automatyki przydomowej do samodzielnego montażu.

W Polsce produkty Moovo i Moovo Professional dostępne są za pośrednictwem sieci marketów budowlanych. Produkty łączą w sobie trwałość wykonania oraz eleganckie wzornictwo. Co więcej, cechują się niezwykle atrakcyjnym stosunkiem ceny do jakości.

[www.nice.pl/moovo](http://www.nice.pl/moovo)  
[www.nice.pl/moovo\\_professional](http://www.nice.pl/moovo_professional)

**V2** oferuje zintegrowane rozwiązania z dziedziny automatyki domowej do bram garażowych, rolet, rolet wewnętrznych, markiz i okiennic.

**FIBARO** to globalna marka działająca w branży Internetu Rzeczy (Internet of Things), dostarczająca rozwiązań z zakresu automatyki budynkowej. System FIBARO w przeciągu zaledwie kilku lat, zadamowił się na sześciu kontynentach, stając się jednym z najbardziej zaawansowanych, bezprzewodowych systemów inteligentnego domu na świecie. FIBARO jest systemem w całości stworzonym, rozwijanym i produkowanym w Polsce – zarówno siedziba, jak i fabryka FIBARO znajdują się pod Poznaniem. Firma zatrudnia niemal 250 pracowników. Od lipca 2018 r. marka jest częścią Nice. Dzięki otwartości i kreatywności pracowników FIBARO, tworzymy łatwe w użyciu i niezawodne urządzenia, oprogramowanie oraz usługi, które ułatwiają życie ludzi, dbając o ich codzienny spokój i wygodę.

[www.fibaro.com](http://www.fibaro.com)



Wszystkie urządzenia komunikują się przewodowo za pomocą linii **BUS T4**. Nowe sterowanie ONE zawiera 72-bitowe kodowanie O-Code, zapewniające bezpieczniejszą transmisję sygnału, jest **kompatybilne ze sterowaniem radiowym Flor**.

**Kod Tożsamości:** każdy pilot posiada unikalny **Kod**, który może przekazać do kolejnych pilotów ONE, poprzez zbliżenie do siebie dwóch pilotów i naciśnięcie odpowiedniej kombinacji przycisków. Dzięki tej możliwości piloty mogą być w prosty sposób dogrywane, **bez konieczności obecności w miejscu instalacji**. Podczas pierwszego użycia tak dogranego pilota, radioodbiornik odbierze sygnał z zawartym **Kodem Tożsamości** i automatycznie zapamięta go w swojej pamięci.

**Certyfikat:** każdy radioodbiornik posiada unikalny numer identyfikacyjny, zwany **Certyfikatem** (dołączony do radioodbiornika w pudełku).

Instalator w prosty sposób może za pomocą programatora O-Box dograć i **wyłączyć** już działającego pilota do użytkownika, np. **pocztą lub kurierem**. Podczas pierwszego użycia pilota, radioodbiornik odbiera sygnał z pilota z zawartym **Certyfikatem** i automatycznie zapamiętuje w swojej pamięci. Dzięki tej możliwości dogrywanie pilotów do radioodbiornika, do istniejących lub nowych systemów automatyki, jest bardzo łatwe i nie wymaga fizycznej obecności w miejscu instalacji.

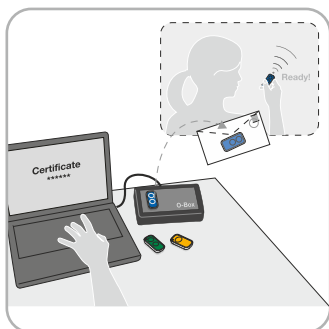

**Certyfikat:** programowanie pilotów za pomocą O-Box, bez konieczności obecności w miejscu instalacji urządzenia.

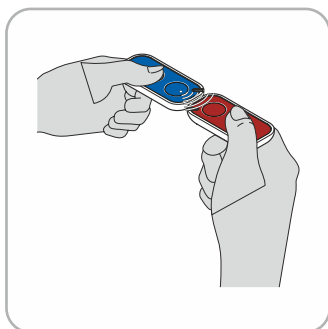

**Kod Tożsamości:** możliwość zaprogramowania pilota od pilota bez fizycznej obecności w miejscu instalacji,

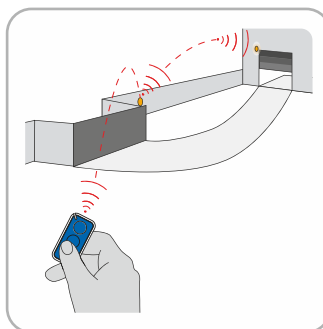

**Seria ONE T:** radioodbiornik przekazuje sygnał kolejnemu, zwiększając tym samym zasięg działania pilotów.

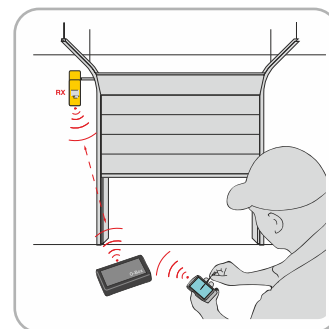

Stać kontrola, diagnoza, kontakt i programowanie z biura.



<<< BUS T4

**O-View** umożliwia łatwy kontakt z podłączonymi do niego urządzeniami z siedziby instalatora, dzięki czemu w szybki i prosty sposób możliwe jest zdiagnozowanie błędów centrali, zmiana ustawień lub wgranie nowego oprogramowania.

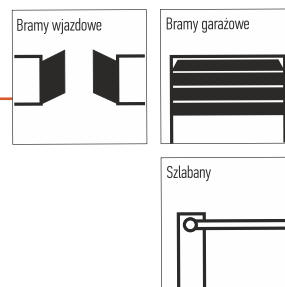

<<< BUS T4

Opera



**OX4T** uniwersalny 4-kanałowy odbiornik radiowy. Do sterowania systemem oświetleniowym i systemem nawadniającym.

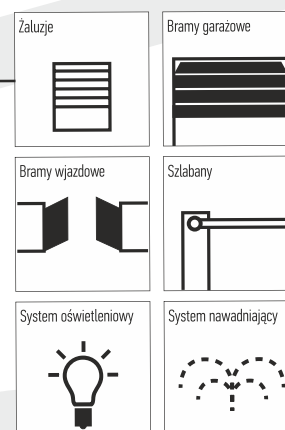

# O-Box

## Programator do kontrolowania i zarządzania bazą danych z wykonanych instalacji.

Czas konfiguracji i programowania radioodbiorników oraz pilotów możemy skrócić do minimum: możliwość zarządzania wszystkimi parametrami pilotów i radioodbiorników, zakładanie haseł, odczytywanie **Certyfikatów** jest możliwe za pomocą programatora O-Box poprzez połączenie z komputerem kablem lub poprzez Bluetooth.

**Możliwość programowania w biurze nowych pilotów i radioodbiorników, które po wystaniu bezpośrednio do Klienta działają po pierwszym naciśnięciu pilota w zasięgu działania radioodbiornika.**

Oprogramowanie umożliwia także **zbudowanie bazy Klientów** z zainstalowanymi sterowaniami radiowymi ONE/INTI, łatwą i stałą kontrolę oraz gwarantuje efektywną pomoc Klientowi.

O-Box zarządza wszystkimi parametrami, które wcześniej można było zmienić za pomocą kilku urządzeń – jak BUPC, MOU, CVU i SMU. Umożliwia także import/export bazy danych w celu jej archiwizacji lub odzyskania.

### Dostępne w dwóch wersjach:

- **O-BOX2:** z kablem USB
- **O-BOX2B:** z kablem USB i wbudowanym modułem Bluetooth

**Prosta instalacja oprogramowania „O-Box Software Suite”,** zarówno w komputerze osobistym, jak i w komputerze „kieszonkowym” typu PDA.



Kod		cena netto	cena brutto
<b>O-BOX2</b>	programator, oprogramowanie O-BOX Software Suite, kabel USB do komputera PC	1 000,00	1 230,00
<b>O-BOX2B</b>	programator, oprogramowanie O-BOX Software Suite, kabel USB do komputera PC, wbudowany moduł Bluetooth	1 600,00	1 968,00
<b>CABLA01</b>	kabel do połączenia O-BOX z komputerem za pomocą wejścia RS232	90,00	110,70
<b>CABLA02</b>	kabel do połączenia optycznego O-BOX z pilotami serii Bio i Flor-s	90,00	110,70
<b>CABLA03</b>	kabel do połączenia O-BOX z pilotami serii Very	115,00	141,45
<b>CABLA04</b>	kabel do połączenia O-BOX z pilotami serii Bio i Flor-s	115,00	141,45
<b>CABLA05</b>	kabel do połączenia O-BOX z silnikami roletowymi	90,00	110,70
<b>CABLA06</b>	kabel do połączenia O-BOX z radioodbiornikami SMX2/SMX2R/OX2	90,00	110,70

Parametry		<b>OBOX2</b>	<b>OBOX2B</b>
Częstotliwość	(MHz)	433,92/868,46	433,92/868,46
Zasięg	(m)	10	10
Komunikacja z Windows		USB, RS232	Bluetooth, USB, RS232
Komunikacja z Windows (Mobile)		-	Bluetooth
Temperatura pracy	(°C min/max)	-20 do +55	-20 do +55
Wymiar	(mm)	195x116x48	195x116x48
Ciężar	(g)	412	412

# O-View

**Wielofunkcyjny programator O-View umożliwia programowanie, sterowanie i kontrolowanie wszystkich podłączonych do niego urządzeń poprzez linię BUST4.**

**Podstawowe narzędzie pracy każdego instalatora, ułatwiające programowanie oraz diagnozowanie automatyki Nice.**

**Istnieje możliwość komunikacji O-View z komputerem PC/PDA:**

- poprzez Bluetooth

Ułatwia programowanie siłowników:

- przesuwnych: ROBUS, RUN, ROX
- skrzydłowych: HOPP, HYKE, WINGO
- central: MC824H, MC800
- szlabanów: BAR.

O-View umożliwia dokładniejsze ustawianie parametrów oraz funkcji central BLUEBUS wybranych siłowników Nice.

Daje też możliwości niedostępne przy zwykłym programowaniu jak:

- zamiana funkcji wejść sterujących i wyjść
- blokowanie siłownika
- rejestrację historii zdarzeń (250 manewrów)
- kontrolę parametrów pracy
- zmianę działania klasycznych komend (np. „otwórz”, „stop”)
- reakcję na alarm na wejście FOTO
- dokładną regulację prędkości siłowników
- dokładną regulację częściowego otwarcia bramy (funkcja furtki)
- aktywacja detektorów pętli (MBAR, LBAR)
- **polskie menu**
- i wiele innych

**Programator  
dla instalatora**



OVIEW



OVB

OVBGSM



O-VIEW SOFTWARE

Kod		cena netto	cena brutto
<b>OVIEW/A</b>	programator, połączenie z urządzeniami Nice za pomocą BUS T4 (zawiera IBT4N)	730,00	897,90
<b>OVB</b>	moduł Bluetooth	730,00	897,90

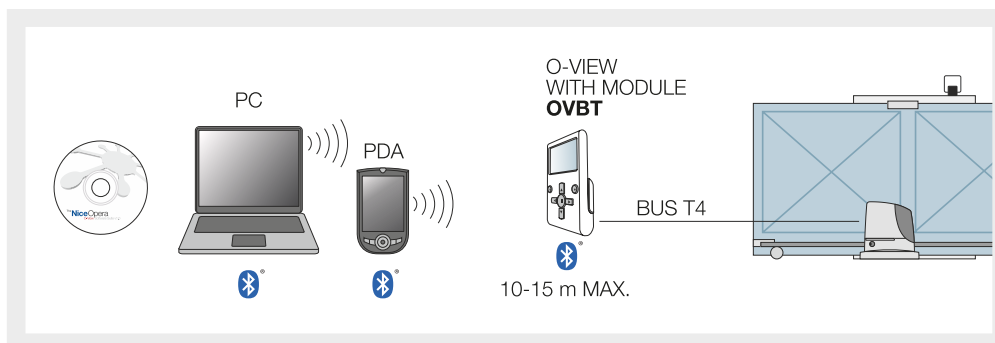

#### OVB

Moduł Bluetooth do programatora O-View. Używając oprogramowania "O-View Software Suite" możliwe jest połączenie z centralą poprzez komputer PC, ułatwiając konfigurację i programowanie i umożliwiając upgrade firmware centrali. Zasięg komunikacji do 15 m.

# Pro-View

**Nowy programator Pro-View łączy się z centralami Nice przez szynę BUS T4 i umożliwia programowanie i konfigurację systemów automatyki Nice za pomocą smartfona, z użyciem aplikacji MyNice Pro. Funkcjonalność O-Box.**

**Zaawansowany:** programator łączy funkcje dotychczasowych programatorów: O-View i O-Box, a także jest wyposażony w czynniki RFID i NFC. Dzięki dwukierunkowemu protokołowi Nice, nowe dwukierunkowe odbiorniki i nadajniki Nice są z nim kompatybilne i mogą być programowane.

Po podłączeniu interfejsu do centrali sterującej automatyką, instalatorzy mogą konfigurować urządzenie bezpośrednio ze swojego **smartfona za pośrednictwem aplikacji MyNice Pro.**

**Pro-View został stworzony, aby dać profesjonalistom narzędzie nowej generacji, które ułatwi im pracę i przyspieszy proces uruchamiania automatyki.**

**Korzyści:** za pomocą aplikacji MyNice Pro i Nice Cloud, instalatorzy mogą łatwo i intuicyjnie skonfigurować automatykę zgodnie z podaną procedurą programowania, kontrolować stan jej akcesoriów, tworzyć i zarządzać bazą danych swoich instalacji z absolutnym bezpieczeństwem, w sposób ciągły monitorować stan systemów automatyki, zdalnie zarządzać programowaniem, a także zapewniać klientowi zdalną pomoc.

**Solidny:** specjalna obudowa ochronna została zaprojektowana tak, aby zapobiec uszkodzeniom mechanicznym.

Pro-View jest kompatybilny ze wszystkimi odbiornikami Nice ze złączem SM/OXI i BM.

**Za pomocą Pro-View, możesz również:**

- drogą radiową programować jednokierunkowe i dwukierunkowe nadajniki serii ONE oraz INTI,
- drogą radiową zarządzać wszystkimi funkcjami nadajników jedno- i dwukierunkowych serii ONE oraz INTI,
- odczytywać i zapisywać transpondery z serii MOON,
- programować odbiorniki serii FLOR i ONE,
- technologia Nice umożliwia aktualizację oprogramowania w czasie rzeczywistym,
- umożliwia przeglądanie instrukcji w celu łatwego dostępu do instrukcji podczas instalacji.

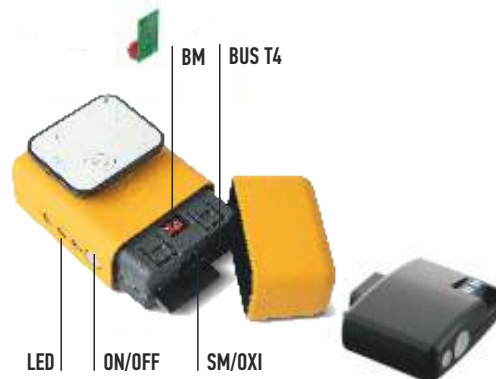

Kod		cena netto	cena brutto
<b>PROVIEW</b>	programator multifunkcyjny (nie zawiera IBT4N)	800,00	984,00
<b>IBT4N</b>	interfejs umożliwiający podłączenie OVIEW/PROVIEW do centrali Nice	120,00	147,60
<b>CABLA06</b>	kabel do programowania odbiorników z serii „SMX” i „OX”	90,00	110,70

Parametry	PROVIEW
Wejście	złącze 5V micro USB
Opcjonalne zasilanie bateryjne	akumulatorki 2x AA NiMh
Max moc zaabsorbowana (W)	1,5
Interfejs Wi-Fi z wbudowaną anteną	802.11b/g/n - 2,4 GHz (P<10mW)
Bezpieczeństwo	OPEN/WEP/WPA-PSK/WPA2-PS
Interfejsy	NFC, RFID (LF), SM, BM, T4
Dwupasmowa transmisja radiowa	dwupasmowa dwukierunkowa 433.54 - 433.92 MHz 868,3 - 868,94 MHz (P<10mW)
Klasa ochrony (IP)	30
Zakres temp. pracy (°C Min/Max)	-20 ÷ +50
Wymiary (mm)	113x64x33
Ciężar (g)	100

\* Zasięg nadajnika i zdolność odbioru odbiornika mogą zależeć od wszelkich urządzeń pracujących na tej samej częstotliwości w danym obszarze oraz od położenia anteny radiowej systemu.

Nice

# BIDI WIFI

BiDi-WiFi i aplikacja MyNice Pro sprawiają, że konfiguracja instalacji jest łatwa i wydajna.

**Poręczny:** zmieści się w kieszeni, zawsze można go mieć przy sobie, aby ułatwić procedury konfiguracji automatyki Nice.

**Kompatybilny** ze wszystkimi siłownikami Nice do bram wjazdowych i bram garażowych ze złączem **Bus-T4**.

**Automatyczne generowanie sieci Wi-Fi** przy podłączonym interfejsie BiDi-WiFi. Możliwość konfiguracji automatyzacji za pomocą aplikacji MyNice Pro, nawet z własnego pojazdu.

**Funkcja wyszukiwania w aplikacji** pozwala w szybki sposób znaleźć parametr, który instalator chce zaprogramować, aby zakończyć instalację.

**Dedykowane zarządzanie w chmurze.** Zarządzanie listą instalatorów i najbliższych instalacji za pomocą geolokalizacji. Dzięki temu można w szybki sposób zareagować na potrzeby klienta.

Technologia Nice umożliwia aktualizację oprogramowania w czasie rzeczywistym i umożliwia przeglądanie instrukcji w celu łatwego dostępu do instrukcji podczas instalacji.

## Połączenie

WiFi

BUS T4

NEW

plug-in interface

App



## PORÓWNIANIE PROGRAMATORÓW

Funkcjonalności	O-VIEW	O-BOX	PRO-VIEW	BIDI WIFI
Programowanie początkowe centrali	X		X	X
Zmiana funkcji I i II poziomu centrali	X		X	X
Programowanie zaawansowane centrali	X		X	X
Kasowanie centrali do ustawień fabr.	X		X	X
Aktualizacja oprogramowania centrali	x (z modułem OVBT)		X	X
Wczytywanie pilotów	X	X	X	X
Wczytywanie pilotów (certyfikat)		X	X	
Zastępowanie zgubionego pilota		X	X	
Zmiana kodu pilota		X	X	
Kopia pamięci odbiornika		X	X	X
Blokowanie odbiornika		X	X	X
Zaawansowane programowanie odbiornika		X	X	X
Obsługa kart pamięci typu bm		X	X	
Baza instalacji w chmurze			X	X
Archiwizacja ustawień centrali w chmurze			X	X
Kopia pamięci odbiornika w chmurze			X	X
Dostęp do instrukcji on-line			X	X
Dostęp do oprogramowania - w chmurze			X	X

Kod

**BIDIWIFI** moduł do programowania i konfiguracji central za pomocą aplikacji My Nice Pro

cena netto

200,00

cena brutto

246,00

NEW

# Aplikacja My Nice Pro

Android Systems:



Aplikacja MyNice Pro umożliwia instalatorom Nice pracę z automatyką bezpośrednio ze smartfona za pośrednictwem wielofunkcyjnego interfejsu Pro-View lub BiDi-WiFi.

**Jedno narzędzie z wieloma funkcjami.**

Z aplikacją MyNice Pro możesz:

- skonfigurować automatykę w prosty i intuicyjny sposób, postępując zgodnie z procedurą programowania i przewodnikami
- ustawiać i zarządzać wszystkimi parametrami konfiguracyjnymi systemów automatyki
- zarządzać akcesoriami - na przykład nadajnikami
- przeglądać diagnostykę, zdalnie zarządzać programowaniem, a także zapewniać zdalną pomoc
- zapisać ostatnią kopię zapasową konfiguracji centrali sterującej w Nice Cloud, zarchiwizować dziennik kopii zapasowej na swoim urządzeniu i przywołać zapisane informacje w dowolnym momencie
- mieć natychmiastowy dostęp do dokumentacji technicznej;
- tworzyć, geolokalizować i zarządzać zdalnie instalacją na intuicyjnym dashboardzie, dołączając zdjęcia instalacji;
- automatycznie rozpoznać system automatyki, zaktualizować oprogramowanie centrali i pobrać instrukcję obsługi.



Interfejs konta

Narzędzia konfiguracyjne

Ustawienia parametrów



iOS wkrótce dostępny

## Nice Cloud

Maksymalna szybkość i efektywność w zarządzaniu pracą. Poprzez część Nice Cloud dedykowaną instalatorom, możesz:

- zobaczyć wszystkie Twoje instalacje;
- zobaczyć wszystkie Twoje interwencje - wizyty u Klienta;
- dołączyć zdjęcia danej instalacji;
- jako administrator możesz tworzyć profile kolejnych użytkowników, którzy będą mogli korzystać ze wszystkich funkcji, dzięki czemu możesz przez cały czas monitorować pracę całego zespołu.

**Yubii Home to serce Twojego inteligentnego domu, które troszczy się o komfort i bezpieczeństwo całej Twojej rodziny.**

Inteligentna centrala zarządza i komunikuje się ze wszystkimi inteligentnymi urządzeniami - odbiera dane z czujników, przetwarza je i daje sygnał do wykonania odpowiednich działań.

Yubii Home to centrala, dzięki której zintegrujesz swoje urządzenia i zyskasz możliwość zarządzania nimi. Pracuje w technologii radiowej Nice/elero oraz Z-Wave.

### Komfort i kontrola w każdym pomieszczeniu

Dom zawsze powinien być ciepły i przytulny! Dzięki inteligentnym głowicom, termostatom czy gniazdkom, Yubii Home zapewni odpowiedni komfort i kontrolę każdego pomieszczenia, zgodnie z Twoimi potrzebami.

### Twój Styl Życia, Twoje Scenariusze

Dzięki Yubii Home możesz teraz, przy pomocy prostego polecenia: włączyć ogrzewanie, zamknąć na klucz drzwi, zapalić światło, włączyć muzykę, sterować roletami, bramami, drzwiami i oknami, urządzeniami elektrycznymi, czy systemami nawadniającymi. Możesz również monitorować wycieki wody, ulatnianie się tlenu węgla i pożary - tworząc w ten sposób idealne, inteligentne i komfortowe środowisko domowe.

### Chroń Twój dom i bliskich

Szeroka gama czujników tlenu węgla, dymu, wody, otwarcia drzwi/okien i kamery mogą skutecznie, nieustannie chronić Twój dom oraz bliskie Ci osoby przed niebezpieczeństwem, nawet tym niewidocznym.

### Inteligentne zarządzanie elektrycznymi sprzętami

Dzięki inteligentnym gniazdkom i włącznikom połączonym z Twoimi urządzeniami elektrycznymi, takimi jak zmywarka, pralka czy piekarnik, Yubii Home będzie mógł je włączać i wyłączać, zgodnie z Twoimi potrzebami, monitorować, mierzyć zużycie energii i chronić dom przed przepięciami.

### Zarządzaj domem jak Ci wygodnie

Przy pomocy aplikacji Yubii każdy użytkownik może mieć pod kontrolą cały dom i zarządzać elementami systemu automatyki domowej z każdego miejsca, w którym się znajduje.

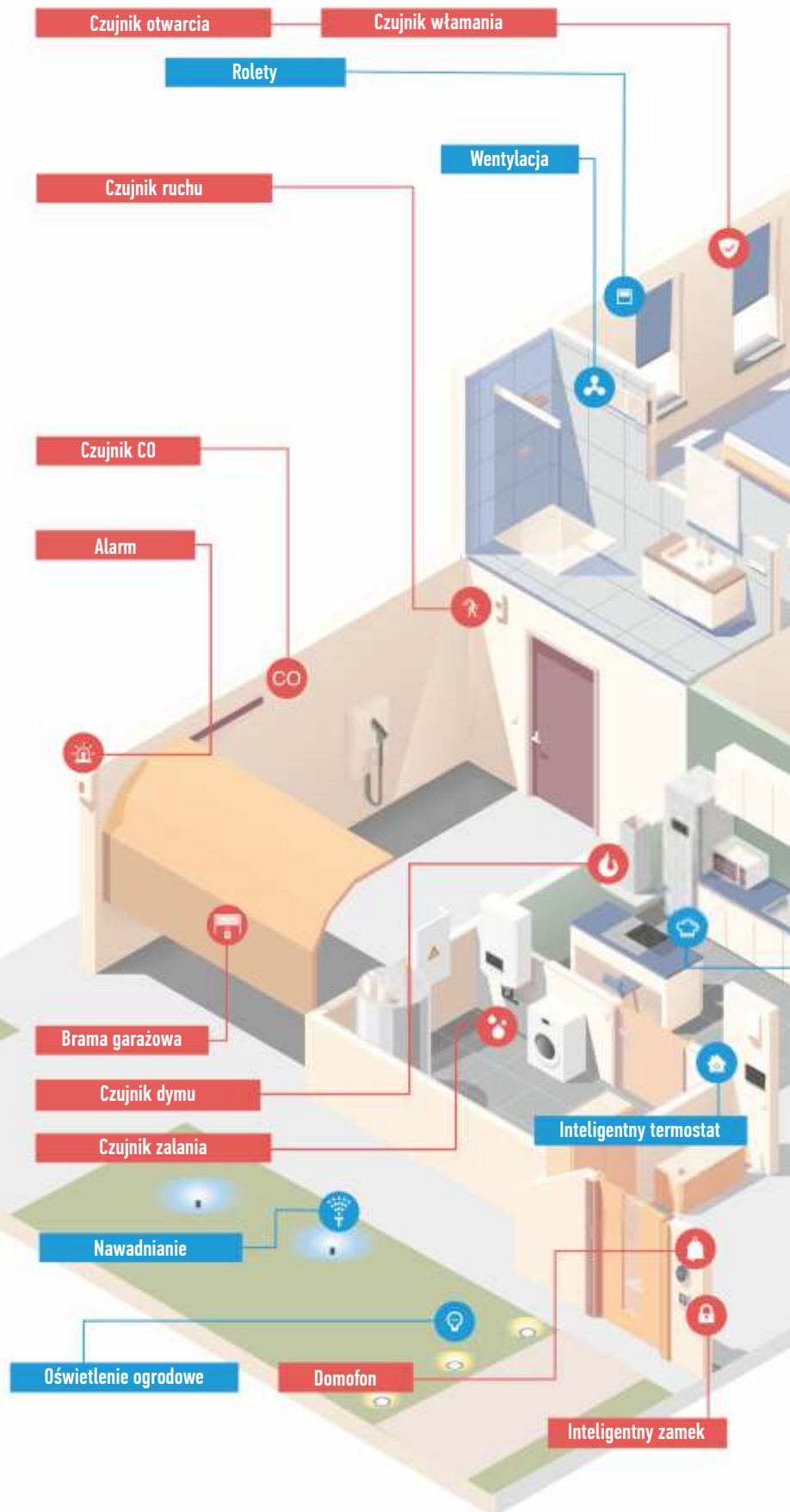

Yubii App do centrali Yubii Home





# My Nice Welcome App



## System Smart Home

Rolety i żaluzje, bramy garażowe, bramy wjazdowe, szlabany drogowe i oświetlenie pod kontrolą aplikacji.

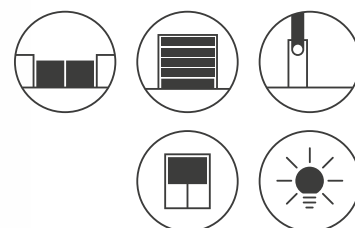

**MyNice Welcome** to aplikacja umożliwiająca użytkownikom sterowanie urządzeniami Nice bezpośrednio z telefonu, za pośrednictwem Core – bramką Radio-Wi-Fi Nice.

Wszystko pod kontrolą: jeżeli Twój smartfon ma połączenie z internetem, możesz sterować nią poprzez Nice Cloud.

Cała technologia Nice "w małym palcu!": Aplikacja MyNice Welcome App pozwala nadzorować system lokalnie. Prostim kliknięciem możesz przeprowadzić aktualizację interfejsu IT4WIFI oraz bramki Core Radio-Wi-Fi, ściągnąć listę logowania, podejrzeć historię aktywności automatyki.

**Praktyczny:** możesz kontrolować grupę automatyki Nice, zdalnie tworzyć scenariusze i zasady, parować nadajniki i siłowniki (poprzez smartfona, Core i sieć Wi-Fi).

**Inteligentny:** dedykowane akcesoria umożliwiają:

- połączenie w system domowej automatyki, pilotów, siłowników;
- konfigurację parametrów czujników dwukierunkowych i kontrolę ich statusu (bateria, wersja oprogramowania itp.);
- dodanie kolejnych funkcji do przycisku pilota, z zachowaniem podstawowej funkcjonalności (np. naciśnięcie przycisku, oprócz otwarcia bramy, spowoduje zapalenie światła w garażu lub aktywację ustalonego scenariusza);
- tworzenie scenariuszy obejmujących wszystkie urządzenia systemu oraz aktywację komend i "wydarzeń" (naciśnięcie przycisku, aktywacja czujnika, harmonogram), np. opuszczenie rolet o określonej godzinie (harmonogram).

**My Nice Welcome App - niezbędna przy sterowaniu Core (strona 27)**

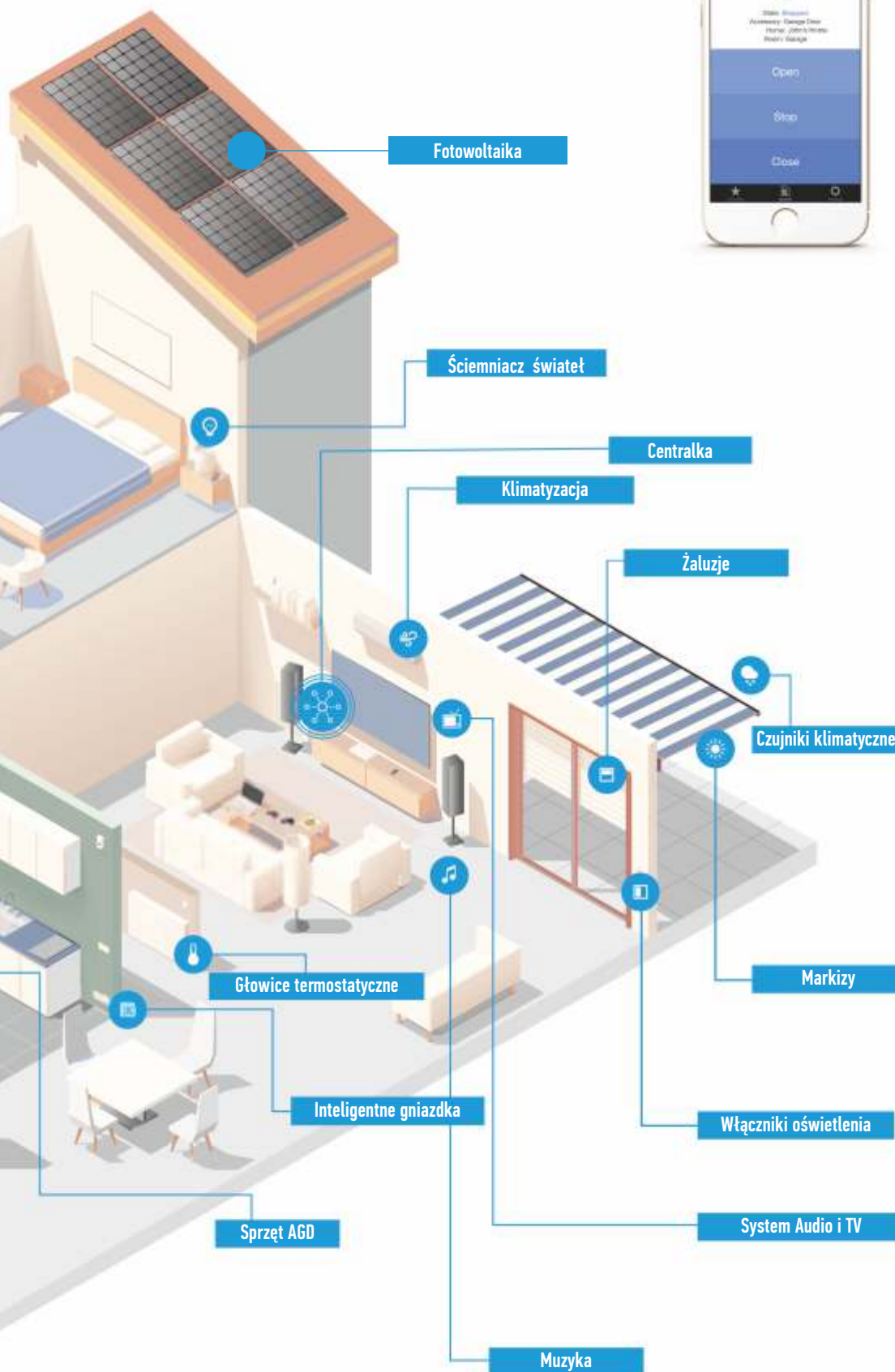

# Yubii Home

## Nowe serce Twojego Inteligentnego Domu

Możliwość sterowania całym domem za pomocą jednego małego urządzenia. Przy użyciu prostych poleceń możesz sterować oświetleniem, roletami, bramami i oknami, sprzętem AGD, systemami ogrzewania i nawadniania, multimediami, jak również wykrywać ewentualne wycieki wody, ułatnianie tlenu węgla czy pożar.



Połączenie bezprzewodowe



Stabilność i niezawodność



Zdalne sterowanie



Asystenci głosowi



Kompatybilność z inteligentnymi urządzeniami

## Oszczędność i zrównoważone zużycie

Yubii Home minimalizuje negatywny wpływ na środowisko Twego inteligentnego domu. Dzięki kontroli ogrzewania i oświetlenia oraz monitorowaniu zużycia energii elektrycznej możesz ograniczyć zużycie energii i obniżyć rachunki za ogrzewanie.

## Wyobraź sobie niezliczone scenariusze

Inteligentny dom zapewnia uczucie komfortu i ułatwia codzienne czynności. Zautomatyzowane scenariusze, sterowanie głosowe i ze smartfona, tabletu czy inteligentnych zegarków, ułatwią Ci codzienną rutynę.

## Yubii, prawdziwy wielofunkcyjny ekosystem dla inteligentnego domu kompatybilny z ponad 3000 urządzeń różnych marek.

Yubii Home może zostać zintegrowany z urządzeniami innych firm dzięki protokołom Z-Wave i WiFi, może obsługiwać kamerę IP i do 5 urządzeń plug-in.



Kod

**YUBII HOME**

centrala zarządzająca inteligentnym domem za pomocą drogi radiowej Nice/elero oraz protokołem Z-Wave

cena netto

755,00

cena brutto

928,65

Aplikacja dostępna bezpłatnie:



Yubii App



Parametry

**YUBII**

Zasilanie	(V)	5 V DC, maks. 1 A (zasilacz w zestawie)
Temperatura pracy	(°C min/max)	0-40°C
Wilgotność pracy maks.		75% wilgotności względnej (bez kondensacji)
Złącze zasilania		USB Micro B
Wymiary	(mm)	178x110x31 mm

Nice

# Urządzenia sterujące

Zdalne produkty sterujące, uruchamiające inne urządzenie lub dowolną akcję poprzez kliknięcie.



PUSH-CONTROL WH

PUSH-CONTROL BL

PUSH-CONTROL RE



Kod		cena netto	cena brutto
<b>PUSH-CONTROL WH/BL/RE</b>	urządzenie umożliwia aktywowanie 6 wybranych akcji, zasilany bateryjnie, dostępny w trzech kolorach: biały (white), czarny (black) lub czerwony (red), 868,4 MHz	270,00	332,10

# Moduły sterujące

Moduły sterujące oświetleniem, urządzeniami elektrycznymi i roletami, montowane w puszce podtynkowej.



DIMMER-CONTROL

ROLL-CONTROL

ON/OFF-CONTROL

SMART-CONTROL

RGBW-CONTROL

Kod		cena netto	cena brutto
<b>DIMMER-CONTROL</b>	ściemniacz oświetlenia - sterowanie klasycznymi żarówkami, świetłówkami kompaktowymi oraz diodami LED. Automatyczna kalibracja do podłączonego źródła światła	325,00	399,75
<b>ROLL-CONTROL</b>	sterownik rolet, bram rolowanych i wjazdowych, żaluzji. Umożliwia precyzyjne pozycjonowanie napędów z elektronicznymi oraz mechanicznymi wyłącznikami krańcowymi	325,00	399,75
<b>ON/OFF-CONTROL</b>	włącznik/wyłącznik, jednoobwodowy/dwuobwodowy, przeznaczony do montażu w gniazdkach. Pomiar mocy czynnej i energii elektrycznej podłączonego odbiornika	325,00	399,75
<b>SMART-CONTROL</b>	jednokanałowy/dwukanałowy bezpotencjałowy moduł przeznaczony do sterowania innymi urządzeniami. Umożliwia również podłączenie czujników binarnych, analogowych, oraz czujników temperatury i wilgotności.	245,00	301,35
<b>RGBW-CONTROL</b>	kontroler oświetlenia LED, kompatybilny z taśmami RGB/RGBW i źródłami światła zasilanymi napięciem 12V-24V. Obsługuje do 4 czujników analogowych 0-10V.	325,00	399,75

# Sensory

Czujniki ruchu, zalania, dymu, czadu oraz czujnik otwarcia drzwi i okien.



FLOOD-CONTROL

SMOKE-CONTROL

CO ALARM-CONTROL

MOTION-CONTROL

DOOR/WINDOW-CONTROL

Kod		cena netto	cena brutto
<b>FLOOD-CONTROL</b>	czujnik zalania z wbudowanym czujnikiem temperatury. Zwiększone bezpieczeństwo i komfort dzięki unikalnemu projektowi trudno zatapialnej obudowy	325,00	399,75
<b>SMOKE-CONTROL</b>	optyczny czujnik dymu chroniący przed skutkami pożaru. Zwiększone bezpieczeństwo i komfort dzięki unikalnemu projektowi obudowy	355,00	436,65
<b>CO ALARM-CONTROL</b>	kompaktowy, zasilany bateryjnie detektor tlenku węgla, przeznaczony do montażu na ścianie. Jego wysoka czułość umożliwia wczesne wykrycie obecności tlenku węgla (CO)	545,00	670,35
<b>MOTION-CONTROL</b>	czujnik ruchu z wbudowanym czujnikiem temperatury, czujnikiem natężenia światła oraz akcelerometrem. Konstrukcja umożliwia łatwy montaż. Posiada zabezpieczenie antysabotażowe	315,00	387,45
<b>D/W-CONTROL WH/BL/BR</b>	czujnik otwarcia drzwi i okna może być wykorzystany wszędzie tam gdzie potrzebne jest powiadomienie o otwarciu / zamknięciu, dostępny w trzech kolorach: biały (white), czarny (black) lub brązowy (brown)	270,00	332,10

## Dodatkowe urządzenia

Inteligentne wtyczki z pomiarem mocy dla urządzeń elektrycznych, głowica termostatyczna i czujnik temperatury.

BiDi Z-Wave to miniaturowe urządzenie pozwalające obsługiwać automatykę bramową Nice z centralkami wyposażonymi w złącze diagnostyczne. BiDi Z-Wave umożliwia otwarcie, zamknięcie, zatrzymanie bramy wjazdowej i garażowej oraz udostępnia informacje o położeniu bramy wraz ze statusami diagnostycznymi, szczególnie istotnymi dla instalatorów.



PLUG-CONTROL E

HEAT-CONTROLKIT

NICE BIDI-ZWAVE



Kod		cena netto	cena brutto
<b>PLUG-CONTROL E</b>	wtycznik w formie wtyczki do gniazdka, z pomiarem zużycia energii elektrycznej i unikalnym, krystalicznym pierścieniem LED, który kolorem informuje o aktualnym poborze prądu. Maksymalne obciążenie 2500 W.	320,00	393,60
<b>HEAT-CONTROLKIT</b>	zdalnie sterowana i bezprzewodowa głowica termostatyczna umożliwiająca kontrolę temperatury w pomieszczeniu. Urządzenie może być montowane bez użycia narzędzi na trzech typach zaworów	490,00	602,70
<b>NICE BIDI-ZWAVE</b>	interfejs przeznaczony do prostego montażu w sterownikach napędów Nice z gniazdem serwisowym na centrali	280,00	344,40

# Core

## Smart

Przy pomocy komunikacji WiFi, Core pozwala na podłączenie, zintegrowanie i kontrolowanie, również zdalnie, napędów Nice z wbudowanym lub dodatkowym radioodbiornikiem dla bram wjazdowych, garażowych, szlabanów oraz rolet i żaluzji. Pozwala ponadto na kontrolę pilotów, również jednokierunkowych, czujników rolet i żaluzji wyposażonych w wbudowane radioodbiorniki i akcesoria systemu alarmowego MyNice.

Możliwość sterowania już istniejącą automatyką opartą na drodze radiowej Flor.

## Łatwy do skonfigurowania

Konfiguracja interakcji między napędami a programowaniem scenariuszy odbywa się intuicyjnie, przy pomocy aplikacji MyNice Welcome.

## Komfort

Możliwość zaprogramowania scenariuszy w pasmach czasowych, na przykład:

- o 7.00 podnieść rolety i otworzyć bramę garażową (dzień dobry);
- o 21.00 zredukować nastonecznienie pomieszczenia opuszczając częściowo rolety, włączyć odtwarzanie muzyki (relaks);
- o 22.00 wyłączyć wszystkie światła (dobranoc).

Kompatybilny z poprzednimi wersjami radioodbiorników wtykowych i zewnętrznych Nice, w trybie jednokierunkowym z kodem dynamicznie zmiennym Flor.

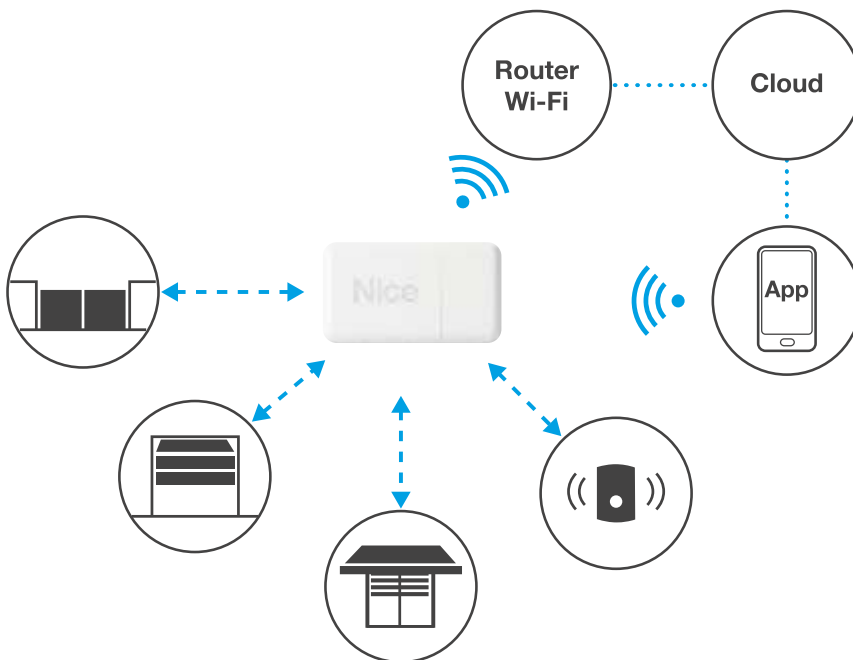

Kod		cena netto	cena brutto
<b>CORE</b>	centrala do zdalnej integracji urządzeń Nice za pomocą drogi radiowej Nice	675,00	830,25

Parametry		<b>CORE</b>
Wejście (V)		5
Opcjonalne zasilanie na baterie		2xAA akumulatory NiMh
Max pobierana moc (W)		1.5 W
Typ interfejsu WiFi z wewn. anteną		802.11b/g/n - 2.4 GHz (P<10mW)
Bezpieczeństwo		OPEN/WEP/WPA-PSK/WPA2-PS
Wspomnik		WPS
Transmisja radiowa w podwójnej częstotliwości		dwukierunkowy dual band 433.54-433.92 MHz, 868.3-868.94 MHz (P<10mW)
Szacowany zasięg w wolnej przestrzeni (m)		500 m (max. sieć mesh); 150 m (wewnątrz budynków)*
Temperatura pracy (°C min/max)		-20 do +50
Wymiar (mm)		113x64x33
Ciężar (g)		100
Stopień ochrony (IP)		IP 30

\* Na zasięg nadajników i zdolność odbioru odbiorników mogą mieć wpływ ewentualne urządzenia działające w danej strefie na tej samej częstotliwości i pozycja anteny radiowej

## My Nice Welcome App



# IT4WIFI

**Interfejs Wi-Fi umożliwiający nadzorowanie automatyki bramowej Nice z każdego miejsca na świecie, kompatybilnej z protokołem BusT4 (Opera). Do wszystkich urządzeń Nice z gniazdem serwisowym IBT4N.**

#### Łatwy w instalacji:

1. Używając dedykowanego przewodu podłącz złącze BusT4 w interfejsie Wi-Fi z gniazdem BusT4 lub IBT4N w centrali sterującej Nice.
2. Wybierz jeden z dwóch dostępnych protokołów: MyNice lub Apple HomeKit, następnie skonfiguruj interfejs za pomocą smartfonu.

**Geolokalizacja:** przy włączonym w telefonie GPS brama otworzy lub zamknie się samoczynnie gdy użytkownik znajdzie się w określonej strefie w pobliżu automatyki.

**Komendy głosowe:** Otwórz i zamknij garaż z Siri: automatyka będzie uruchamiana komendą głosową.

**Scenariusze:** określone wydarzenia można zaprogramować określonego dnia i w odpowiednim czasie. Na przykład: „Od poniedziałku do Piątku, otwórz bramę wjazdową i garaż o godzinie 7:00”.

Integracja z aplikacją HomeKit firmy Apple. Nice posiada certyfikat Apple HomeKit dla interfejsu IT4WIFI: zarządzaj automatyką Nice poprzez aplikację Apple i twórz spersonalizowane scenariusze, obejmujące również inne, podłączone urządzeniami HomeKit.

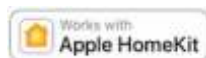

**Kompatybilność z serwisem IFTTT:** z użyciem darmowej platformy IFTTT (If This Then That) można tworzyć proste zależności przyczyna-efekt, wiążąc usługi dostarczane przez różne aplikacje. Po więcej informacji zajrzyj na stronę [www.ifttt.com/nice](http://www.ifttt.com/nice).



Kod		cena netto	cena brutto
IT4WIFI	zestaw zawiera: interfejs WiFi, kabel telefoniczny RJ-11, zawiera interfejs IBT4N	340,00	418,20

HI-SPEED						Automatyka do bram skrzydłowych								Automatyka do bram przesuwnych					Szlaby				Automatyka do bram garażowych					Centrale strujące								
TOONA HS	WINGO HS	HYKE HS	M-FAB HS	ROBUS HS	RUN HS	TOONA	WINGO	WALKY	HOPP	HYKE	HYPO	S-FAB	M-FAB	L-FAB	BIG-FAB	NAKED	ROBUS	ROAD	RUN	TUB	S-BAR	M-BAR	L-BAR	WIDE	SPIN	SOON	SUMO	HYPO	SPY	MC824HR10	MC424LR10	MC200	DPRO500	MC800	DPRO924	
•	•	•	•	•	•	•	•	•	•	•	•	•	•	•	•	•	•	•	•	•	•	•	•	•	•	•	•	•	•	•	•	•	•	•	•	•

#### Parametry

		IT4WIFI
Napięcie zasilania	(V)	24
Pobierany prąd	(mA)	30
Max. pobierana moc	(W)	700
Typ interfejsu WiFi		802.11b/g/n - 2.4 GHz
Moc		14 dBm na złączu
Bezpieczeństwo		OPEN/WEP/WPA-PSK/WPA2-PSK
Złącze anteny		SMA
Stopień ochrony	(IP)	30
Temperatura pracy	(°C min/max)	-20 do +50
Wymiar	(mm)	58X63X24 (wyłączając złącze SMA i antenę)
Ciężar	(g)	60

# Nice

## Sterowanie radiowe

### One

30 Era One  
31 Era Inti  
32 Era One Lora  
33 Era One BD

### Flor

34 Era Flor  
35 Flor-s

### NiceWay

36 Seria WM  
37 Ondo, Go, Opla

### Smillo

38 Smilo

### Flo

39 Flo



# Era One

**Sterowanie radiowe typu Flor z kodem dynamicznie zmiennym o częstotliwości 433.92 MHz. Kodowanie 0-Code (funkcjonalność systemu Opera).**

**Przenośne piloty z zarządzaniem Kodami Tożsamości i Certyfikatami**, z wbudowanym radioodbiornikiem. System z kodowaniem 72-bitowym, kompatybilny z radioodbiornikiem FLOR/ONE.

Praktyczny i elegancki pilot ONE może być używany jako brelok do kluczy lub zamontowany na desce rozdzielczej samochodu dzięki uchwyty, w który jest standardowo wyposażony (opcja).

Każdy radioodbiornik z systemu OPERA posiada **unikalny numer identyfikacyjny** (dołączony do radioodbiornika w pudełku) zwany **Certyfikatem**.

#### Transmisja:

- 433,92 MHz, które wykorzystują modulację amplitudy AM (czarne)

Dzięki **Certyfikatowi** radioodbiornika wystarczy położyć pilota ONE/INTI na programatorze 0-Box podłączonym do PC/PDA i uruchomić oprogramowanie.

Piloty ONE mogą być dogrywane do radioodbiornika bez konieczności obecności w miejscu instalacji urządzenia.

Piloty ONE mogą być dogrywane pilot od pilota bez obecności w miejscu instalacji urządzenia, dzięki posiadanymi **Kodowi Tożsamości** – w przypadku zastosowania radioodbiornika ONE.

**Zwiększanie zasięgu – seria ONE T z transmisją:** radioodbiorniki mogą przekazywać sygnał do kolejnych radioodbiorników, tym samym zwiększyć nawet pięciokrotnie odległość pomiędzy pilotem i końcowym urządzeniem.

#### 3-poziomowe zabezpieczenia hasłem.

#### 3 tryby programowania radioodbiornika:

„Tryb I” i „Tryb II” znany ze starszych urządzeń Nice. „Tryb II rozszerzony” - umożliwia rozszerzenie liczby kanałów radioodbiornika i funkcji centrali (nawet 15 kanałów).

**Uniwersalny:** radioodbiorniki 433,92 Mhz (multikod) z serii ONE mają możliwość wgrania pilotów FLO/FLOR/ONE/SMILO /NICEWAY/INTI. Pierwszy wgrany pilot określa drogę radiową, na której będzie pracować radioodbiornik.

**Pamięć radioodbiornika – 1024 piloty.**



#### UCHWYT DO PILOTA – ONECLIPKIT (opcja)



Kod		cena netto	cena brutto
ON1E	pilot 1-kanałowy, 433.92 MHz	85,00	104,55
ON2E	pilot 2-kanałowy, 433.92 MHz	95,00	116,85
ON4E	pilot 4-kanałowy, 433.92 MHz	120,00	147,60
ON9E	pilot 9-kanałowy, 433.92 MHz	200,00	246,00
ONECLIPKIT	uchwyt do pilota	6,00	7,38



#### SPECYFIKACJA TECHNICZNA

	Częstotliwość	Zasięg	Kodowanie	Zasilanie	Żywotność baterii	Klasa ochrony	Wymiary Waga
ON_E	433.92 MHz	200 m (na zewnątrz) 35 m (wewnątrz)*	72 bity, kod dynamicznie zmienny	3 Vps; bateria typu CR2032	do 2 lat (w zależności od użytkowania pilota)	IP40	44x55x10 mm 11 g

\* zasięg pilotów oraz radioodbiorników uzależniony jest od innych urządzeń pracujących na tej samej częstotliwości.



		cena netto	cena brutto
<b>OX1BD</b>	dwukierunkowy radioodbiornik wewnętrzny, 15-kanałowy, 433.92 MHz (multikod), system FLOR/BD/SMILO	180,00	221,40



<b>SMX2R</b>	radioodbiornik uniwersalny, 2-kanałowy, 433.92 MHz, pamięć 256 pilotów, system FLOR	225,00	276,75
--------------	---	--------	--------



<b>OX2</b>	radioodbiornik uniwersalny, 2-kanałowy, 433.92 MHz (multikod), <b>pamięć 1024 pilotów</b> , system OPERA/FLOR/SMILO	290,00	356,70
<b>OX2T</b>	radioodbiornik uniwersalny, 2-kanałowy, 433.92 MHz (multikod), <b>pamięć 1024 pilotów</b> , z transmisją, system OPERA	360,00	442,80



<b>OX4T</b>	radioodbiornik uniwersalny, 4-kanałowy, 433.92 MHz (multikod), z programowanymi czterema wyjściami przekaźnikowymi, z możliwością obsługi dwóch silników roletowych, oświetlenia, itp., <b>pamięć 1024 pilotów</b> , z transmisją	400,00	492,00
-------------	---	--------	--------



# Era Inti

**Sterowanie radiowe typu Flor z kodem dynamicznie zmiennym o częstotliwości 433.92 MHz, 4.5 miliarda kombinacji.**

**Kodowanie 0-Code (funkcjonalność systemu Opera).**

**Nowy design:** nowa linia zminiaturyzowanych pilotów, jedno i dwukanałowych, dostępna w 6 kolorach.

**Przenośne piloty z zarządzaniem Kodami Tożsamości i Certyfikatami,** z wbudowanym radioodbiornikiem. System z kodowaniem 72-bitowym, kompatybilny z radioodbiornikami FLOR i ONE (OPERA).

**Nowoczesne:** przez zastosowanie procesora nowej generacji i unikalnych systemów rozpoznawania, które zwiększają stopień bezpieczeństwa i trzykrotnie skracają czas reakcji automatyki.

**Łatwe dogrywanie nowych pilotów,** również na odległość, dzięki odbiornikom ONE.

**Sterowanie radiowe Flor nie jest kompatybilne ze sterowaniem radiowym Smilo.**

W ofercie Nice piloty:

- 1 - kanałowe i 2 - kanałowe

**Istnieją dwa sposoby na dogranie nowego nadajnika Inti, nawet z dala od odbiornika:**





- z użyciem drugiego, już wgranego nadajnika – dzięki wymianie Kodów Uaktywnienia pomiędzy nimi;
- z wykorzystaniem programatora O-Box. Certyfikat odbiornika jest wprowadzany do nowego nadajnika Inti poprzez zwykłe położenie go na programatorze i zaprogramowanie według wskazówek, na PC lub PDA.

Opis funkcjonalności systemu Opera (str. 16-17)



Kod		cena netto	cena brutto
<b>INTI1*</b>	pilot 1-kanałowy, 433.92 MHz, żółty/czerwony/różowy/zielony/niebieski/czarny	80,00	98,40
<b>INTI2*</b>	pilot 2-kanałowy, 433.92 MHz, żółty/czerwony/różowy/zielony/niebieski/czarny	85,00	104,55
<b>INTIKIT</b>	zestaw zawiera radioodbiornik OX2 i trzy piloty INTI (INTI2B, INTI2R, INTI2G)	450,00	553,50

\* Kody produktów pod zdjęciami

	<b>OX1BD</b>	dwukierunkowy radioodbiornik wewnętrzny, 15-kanałowy, 433.92 MHz (multikod), system FLOR/BD/SMILO	cena netto 180,00	cena brutto 221,40
	<b>SMX2R</b>	radioodbiornik uniwersalny, 2-kanałowy, 433.92 MHz, pamięć 256 pilotów, system FLOR	225,00	276,75
	<b>OX2</b>	radioodbiornik uniwersalny, 2-kanałowy, 433.92 MHz (multikod), <b>pamięć 1024 pilotów</b> , system OPERA/FLOR/SMILO	290,00	356,70
	<b>OX2T</b>	radioodbiornik uniwersalny, 2-kanałowy, 433.92 MHz (multikod), <b>pamięć 1024 pilotów</b> , z transmisją, system OPERA	360,00	442,80
	<b>OX4T</b>	radioodbiornik uniwersalny, 4-kanałowy, 433.92 MHz (multikod), z programowanymi czterema wyjściami przekaźnikowymi, z możliwością obsługi dwóch silników roletowych, oświetlenia, itp., <b>pamięć 1024 pilotów</b> , z transmisją	400,00	492,00

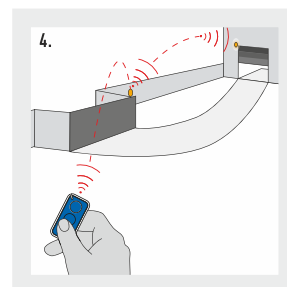
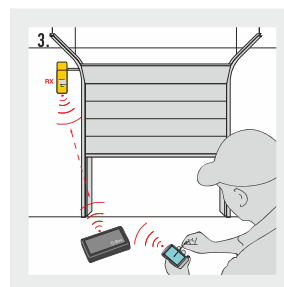
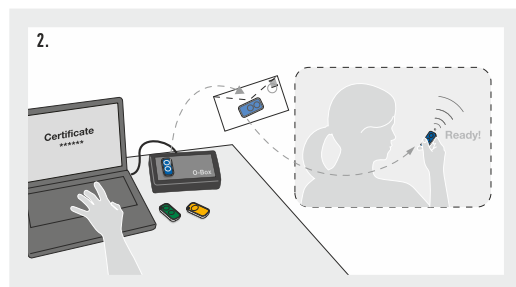
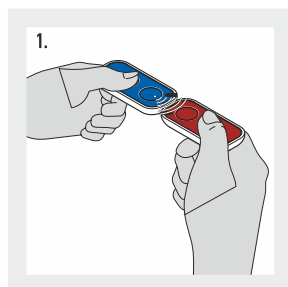

**Kod Tożsamości:** możliwość zaprogramowania pilota od pilota bez fizycznej obecności w miejscu instalacji, posiadając już jednego wgranego pilota (stosując radioodbiorniki ONE).

**Programowanie:** możliwość programowania pilotów za pomocą O-Boxa, bez konieczności obecności w miejscu instalacji urządzenia (możliwość dogrywania pilotów na odległość znając **Certyfikat** radioodbiornika ONE).

**Funkcjonalność:** możliwość zmiany pracy radioodbiorników dostosowanych do potrzeb Klienta za pomocą O-Boxa.

**Radioodbiorniki z transmisją:** radioodbiornik serii „T” przekazuje sygnał pilota kolejnemu radioodbiornikowi, zwiększając tym samym zasięg działania pilotów. Możliwość uzyskania zasięgu nawet do 1000 metrów.

SPECYFIKACJA TECHNICZNA	Częstotliwość	Zasięg	Kodowanie	Zasilanie	Żywotność baterii	Klasa ochrony	Wymiary/Waga
<b>INTI</b>	433.92 MHz	150 m (na zewnątrz); 30 m (wewnątrz)*	72 bity, kod dynamicznie zmienny	3 Vps; bateria typu CR2032	do 2 lat (w zależności od użytkowania pilota)	IP40	30x56x9 mm 14 g

\* zasięg pilotów oraz radioodbiorników uzależniony jest od innych urządzeń pracujących na tej samej częstotliwości.

# Era One Lora

**Sterowanie radiowe dwukierunkowe z kodem dynamicznie zmiennym o częstotliwości 433.92 MHz. Pilot trzykanałowy: 3 kanały radiowe oraz 1 przycisk do zapytania o status bramy, z technologią LoRa®.**

**Sterowanie dalekozasięgowe:** technologia LoRa® umożliwia wysyłanie poleceń na odległość około 10 razy większą niż poprzednie protokoły radiowe. Sterowanie automatyką nigdy nie było tak skuteczne!

Nawet będąc daleko od bramy można aktywować nowy nadajnik, używając nadajnika Era One LR już wczytanego do odbiornika - dzięki wymianie pomiędzy nimi kodu identyfikacji.

**Elegancki i praktyczny:** nadajnik Era One LR może być używany jako breloczek do kluczy lub może być przytwierdzony do ściany lub deski rozdzielczej samochodu za pomocą praktycznego uchwytu, dołączonego do nadajnika (opcja).

Dwukierunkowy pilot Era One LR jest idealny do użytku w miastach. Dwukierunkowy protokół radiowy używa modulacji LoRa® by zwiększyć odporność na zakłócenia innych urządzeń.

**Dwukierunkowy odbiornik wpinany z technologią LoRa®.**

OXILR jest kompatybilny ze wszystkimi centralami sterującymi Nice ze złączem SM, dzięki czemu może je wszystkie przystosować do sterowania w technologii dwukierunkowej - dalekiego zasięgu.

**Ergonomiczne wzornictwo:** przyłącze anteny, przycisk i dioda programowania umieszczone są w łatwo dostępnym miejscu.

**Pojemna pamięć:** może zapamiętać 1024 dwukierunkowe piloty w technologii LoRa®.



Potwierdzenie odebrania polecenia

NFC dla wyświetlenia dodatkowych informacji o nadajniku

- brama otwarta
- brama zamknięta
- brama częściowo otwarta

Zapytanie o status automatyki

Kod		cena netto	cena brutto
<b>ON3ELR</b>	pilot 3-kanałowy, 1 przycisk statusu bramy, 433.92 MHz, z technologią LoRa®, dwukierunkowy	140,00	172,20
<b>ONECLIPKIT</b>	uchwyt do pilota - biały	6,00	7,38
<b>OXILR</b>	dwukierunkowy radioodbiornik wewnętrzny, 15-kanałowy, 433.92 MHz, z technologią LoRa®, <b>pamięć 1024 pilotów</b>	230,00	282,90
<b>OX2UBP</b>	interfejs/przejściówka umożliwiająca przekształcenie radia wewnętrznego (OXI/OXIBD/SMXI) w radio uniwersalne z dwoma wyjściami przekaźnikowymi	130,00	159,90
<b>ONELRKIT</b>	zestaw LoRa®: 2 piloty 3-kanałowe ON3ELR, dwukierunkowy radioodbiornik wewnętrzny, 15-kanałowy OXILR, z technologią LoRa®, OX2UBP	520,00	639,60

## SPECYFIKACJA TECHNICZNA

	Częstotliwość	Zasięg	Kodowanie	Zasilanie	Żywotność baterii	Klasa ochrony	Wymiary Waga
<b>ON3ELR</b>	433.92 MHz	1 km, 100 m (wewnątrz budynków)*	LR	3 Vps; bateria typu CR2032	do 2 lat (w zależności od użytkowania pilota)	IP40	45x56x11 h mm 18 g

\* Zasięg nadajnika może być ograniczony przez inne urządzenia pracujące w pobliżu na tej samej częstotliwości i zależy od położenia anteny.

	Częstotliwość odbioru	Częstotliwość nadawania	Impedancja wejściowa	Czułość	Kodowanie	Ilość kanałów	Zasilanie	Pobór prądu	Stopień ochrony	Wymiary i waga
<b>OXILR</b>	433.92 MHz	433.92 MHz	50 Ohm	-118 dBm	LR	15 (na złączu SM)	5 Vdc	50 mA (max)	IP 30	49.5x18x41.9 h mm 22 g

### ONELRKIT

Zestaw w technologii LoRa®, który dzięki przejściówce OX2UBP może być wykorzystany w produktach innych firm.



1. Wymiana kodu identyfikacji pomiędzy "starym" i "nowym" nadajnikiem w technologii LoRa®

2. Technologia NFC oraz dedykowana strona WEB udostępnia dodatkowe informacje o nadajniku i statusie baterii.

# Era One BD

## Sterowanie radiowe dwukierunkowe typu Flor z kodem dynamicznie zmiennym o częstotliwości 433.92 MHz. Pilot trzykanałowy: 3 kanały radiowe oraz 1 przycisk do zapytania o status bramy.

Częstotliwość radiowa 433,92 MHz z kodem dynamicznie zmiennym, z zarządzaniem kodem tożsamości. Kodowanie 192-bitowe. Kompatybilne z odbiornikami z kodowaniem Nice 0-Code oraz Flor. Dwukierunkowy pilot Era One BD może też działać w trybie jednokierunkowym po wczytaniu do radioodbiorników typu SM (SMXI, OXI) oraz radioodbiorników uniwersalnych (SMX2R, OX2, OX2T) po zmianie funkcjonalności określonego przycisku pilota.

**Natychmiastowe polecenia:** nowy dwukierunkowy protokół radiowy jest około 30 razy szybszy niż poprzednie protokoły. Zarządzanie automatyką nigdy nie było szybsze!

**Nawet w pewnej odległości od automatyki** możesz aktywować nowy nadajnik, używając innego nadajnika Era One BD, który jest już wczytany, dzięki wymianie kodu identyfikacyjnego między nimi.

**Elegancki i wygodny:** nadajnik Era One BD może być używany jako stylowy, zaawansowany technologicznie brelok do kluczy lub przymocowany do ściany lub deski rozdzielczej samochodu za pomocą poręcznego uchwytu zawartego w opakowaniu (opcja).



### Piloty BD w standardzie w podstawowych zestawach.

Dzięki kodowaniu BiDi, kolor diody poinformuje nas o statusie bramy.

Odbiornik ze złączem SM, dwukierunkowy, z funkcjonalnością systemu Opera.

OXIBD jest kompatybilny ze wszystkimi centralami Nice ze złączem SM, a więc może również sprawić, że istniejąca automatyka Nice będzie dwukierunkowa.

**Ergonomiczna konstrukcja:** przyłącze anteny, dioda programowania LED i przycisk z łatwym dostępem. Maksymalna elastyczność: można zapamiętać do 750 nadajników dwukierunkowych lub 1024 jednokierunkowych.

Potwierdzenie odebrania polecenia

- brama otwarta
- brama zamknięta
- brama częściowo otwarta



NFC dla wyświetlenia dodatkowych informacji o nadajniku

Zapytanie o status automatyki

Kod		cena netto	cena brutto
<b>ON3EBD</b>	pilot 3-kanałowy, 1 przycisk statusu bramy, 433.92 MHz, dwukierunkowy	100,00	123,00
<b>ONECLIPKIT</b>	uchwyt do pilota - biały	6,00	7,38
<b>SMX2R</b>	radioodbiornik uniwersalny, 2-kanałowy, 433.92 MHz, pamięć 256 pilotów, system FLOR	225,00	276,75
<b>OX2</b>	radioodbiornik uniwersalny, 2-kanałowy, 433.92 MHz (multikod), <b>pamięć 1024 pilotów</b> , system OPERA/FLOR/SMILO	290,00	356,70
<b>OXIBD</b>	dwukierunkowy radioodbiornik wewnętrzny, 15-kanałowy, 433.92 MHz (multikod), system FLOR/BD/SMILO	180,00	221,40

SPECYFIKACJA TECHNICZNA	Częstotliwość	Zasięg	Kodowanie	Zasilanie	Żywność baterii	Klasa ochrony	Wymiary i waga
<b>ON3EBD</b>	433.92 MHz	500 m (max. zasięg typu Mesh), 35 m (wewnątrz budynków)*	BD; 0-Code 192 bity	3 Vps; bateria typu CR2032	do 2 lat (w zależności od użytkowania pilota)	IP 30	49,5x18x41,9 mm 22 g

SPECYFIKACJA TECHNICZNA	Częstotliwość odbioru	Częstotliwość nadawania	Impedancja wejściowa	Czułość	Kodowanie	Ilość kanałów	Zasilanie	Pobór prądu	Stopień ochrony	Wymiary i waga
<b>OXIBD</b>	433.92 MHz	433.92 MHz	50 Ohm	-108 dBm	BD, 0-Code, Flor, TTS, Flo, Smilo	15 (na złączu SM)	5 Vdc	50 mA (max)	IP 30	49,5x18x41,9 mm 22 g

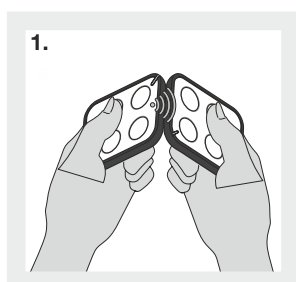

1. Wymiana kodu identyfikacji pomiędzy "starym" i "nowym" nadajnikiem.

2. Technologia NFC oraz dedykowana strona WEB udostępnia dodatkowe informacje o nadajniku i statusie baterii.

**Odbiorniki OXIBD mogą być używane jako wzmacniacze sygnału w celu zwiększenia zasięgu działania między nadajnikami i innymi odbiornikami dwukierunkowymi Nice.**



# Era Flor

Sterowanie radiowe Flor z kodem dynamicznie zmiennym o częstotliwości 433.92 MHz, 4.5 miliarda kombinacji.

Możliwość zastosowania w sterowaniach napędów do rolet i markiz.

Sterowanie radiowe Flor nie jest kompatybilne ze sterowaniem radiowym Smilo.

W ofercie Nice piloty:

- 1 - kanałowe
- 2 - kanałowe
- 4 - kanałowe

**Sterowanie Flor:** zasięg od 100 m do 200 m z anteną ABFKIT/ABF w terenie otwartym. Czarna obudowa i czarne przyciski to cecha rozpoznawcza.

**Bezpieczeństwo użytkownika:** Kod dynamicznie zmienny daje wysoki poziom bezpieczeństwa użytkownika, kod niemożliwy do skopiowania.



UCHWYT DO PILOTA - FLOCLIPKIT (opcja)



Kod		cena netto	cena brutto
FLO1RE	pilot 1-kanałowy, 433.92 MHz	80,00	98,40
FLO2RE	pilot 2-kanałowy, 433.92 MHz	85,00	104,55
FLO4RE	pilot 4-kanałowy, 433.92 MHz	115,00	141,45
FLORCLIPKIT	uchwyt do pilota - czarny	6,00	7,38

FLO1RE











FLO2RE



FLO4RE



		cena netto	cena brutto
	<b>OXIBD</b> dwukierunkowy radioodbiornik wewnętrzny, 15-kanałowy, 433.92 MHz (multikod), system FLOR/BD/SMILO	180,00	221,40
	<b>OX2UBP</b> interfejs/prześciówka umożliwiające przekształcenie radia wewnętrznego (OXI/OXIBD/SMXI) w radio uniwersalne z dwoma wyjściami przekaźnikowymi	130,00	159,90
	<b>EDSWG</b> klawiatura <b>3-kanałowa, radiowa</b> 433.92 MHz, bezprzewodowa, system FLOR, <b>alumiowa obudowa</b>	405,00	498,15
	<b>SMX2R</b> radioodbiornik uniwersalny, 2-kanałowy, 433.92 MHz, pamięć 256 pilotów, system FLOR	225,00	276,75
	<b>OX2</b> radioodbiornik uniwersalny, 2-kanałowy, 433.92 MHz (multikod), <b>pamięć 1024 pilotów</b> , system OPERA/FLOR/SMILO	290,00	356,70
	<b>OX4T</b> radioodbiornik uniwersalny, 4-kanałowy, 433.92 MHz (multikod), z programowanymi przekaźnikami, z możliwością obsługi dwóch silników roletowych, oświetlenia, itp., <b>pamięć 1024 pilotów</b> , z transmisją	400,00	492,00
	<b>ABF</b> antena zwiększająca zasięg pilota, 433.92 MHz, z przewodem i podstawką	95,00	116,85
	<b>ABFKIT</b> antena zwiększająca zasięg pilota, 433.92 MHz, do zamontowania na lampie LUCY	85,00	104,55

## SPECYFIKACJA TECHNICZNA

	Częstotliwość	Zasięg	Kodowanie	Zasilanie	Żywotność baterii	Klasa ochrony	Wymiary Waga
ERA FLOR	433.92 MHz	150 m - 200 m	52 bity, kod dynamicznie zmienny	3 Vps; bateria typu CR2032	do 2 lat (w zależności od użytkowania pilota)	IP40	44x55x10 h mm 11 g

\* zasięg pilotów oraz radioodbiorników uzależniony jest od innych urządzeń pracujących na tej samej częstotliwości.

# Flor-s

Sterowanie radiowe Flor z kodem dynamicznie zmiennym o częstotliwości 433.92 MHz, 4.5 miliarda kombinacji.

Możliwość zastosowania w sterowaniach napędów do rolet i markiz.

Sterowanie radiowe Flor nie jest kompatybilne ze sterowaniem radiowym Smilo.

W ofercie Nice piloty:

- 1 - kanałowe
- 2 - kanałowe
- 4 - kanałowe

**Sterowanie Flor:** zasięg od 100 m do 200 m z anteną ABFKIT/ABF w terenie otwartym. Czarna obudowa i granatowe przyciski to cecha rozpoznawcza.

**Bezpieczeństwo użytkownika:** Kod dynamicznie zmienny daje wysoki poziom bezpieczeństwa użytkownika, kod niemożliwy do skopiowania.



FLOR-S



VR

Kod		cena netto	cena brutto
FLO1R-S	pilot 1-kanałowy, 433.92 MHz	80,00	98,40
FLO2R-S	pilot 2-kanałowy, 433.92 MHz	85,00	104,55
FLO4R-S	pilot 4-kanałowy, 433.92 MHz	115,00	141,45
VR	pilot 2-kanałowy VERY, 433.92 MHz, z uchwytem mocującym	125,00	153,75



		cena netto	cena brutto
OXIBD	dwukierunkowy radioodbiornik wewnętrzny, 15-kanałowy, 433.92 MHz (multikod), system FLOR/BD/SMILO	180,00	221,40
OX2UBP	interfejs/prześciółka umożliwiające przekształcenie radia wewnętrznego (OXI/OXIBD/SMXI) w radio uniwersalne z dwoma wyjściami przekaźnikowymi	130,00	159,90



FLOX12R	radioodbiornik wewnętrzny, 2-kanałowy, 433.92 MHz, pamięć 63 pilotów, seria FLOR, do starych central Nice	305,00	375,15
---------	---	--------	--------



SMX2R	radioodbiornik uniwersalny, 2-kanałowy, 433.92 MHz, pamięć 256 pilotów, system FLOR	225,00	276,75
-------	---	--------	--------



OX2	radioodbiornik uniwersalny, 2-kanałowy, 433.92 MHz (multikod), <b>pamięć 1024 pilotów</b> , system OPERA/FLOR/SMILO	290,00	356,70
-----	---	--------	--------



FLOX2R	radioodbiornik uniwersalny, 2-kanałowy, 433.92 MHz, pamięć 63 pilotów, system FLOR	300,00	369,00
--------	--	--------	--------



OX4T	radioodbiornik uniwersalny, 4-kanałowy, 433.92 MHz (multikod), z programowanymi przekaźnikami, z możliwością obsługi dwóch silników roletowych, oświetlenia, itp., <b>pamięć 1024 pilotów</b> , z transmisją	400,00	492,00
------	--	--------	--------



ABF	antena zwiększająca zasięg pilota, 433.92 MHz, z przewodem 3m i podstawką	95,00	116,85
-----	---	-------	--------

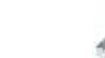

ABFKIT	antena zwiększająca zasięg pilota, 433.92 MHz, do zamontowania na lampie LUCY	85,00	104,55
--------	---	-------	--------

# NiceWay



**Sterowanie radiowe FLOR z kodem dynamicznie zmiennym o częstotliwości 433.92 MHz, 4,5 miliarda kombinacji.**

**Rodzina produktów NiceWay to kolejna rewolucja w dziedzinie automatyki. Ten nowatorski pomysł Nice wyznacza kolejne standardy.**

**Modułowość:** użytkownik sam może dowolnie dostosować wygląd i użyteczność swojego sterowania radiowego w zależności od własnych upodobań. W ofercie jest 11 pilotów, obsługujących nawet 80 rolet lub 240 urządzeń.

Po wyborze pilota, łączymy go dowolnie z różnymi obudowami:

- brelokiem do kluczy GO (WC)
- obudową łukową ONDO (WAX) z możliwością mocowania do ściany (WWW)
- obudową ścienną kwadratową OPLA (WS)
- obudową ścienną prostokątną OPLA (WR)

**Piloty NiceWay można wgrać do:**

- silników roletowych Nice z wbudowaną centralą i radiodiodami
- centrali serii TT oraz centrali MC200 (strona 113)
- radiodiodami 433.92 MHz z serii FLOR i ONE (strona 34)

Obudowy str. 37

## Pilot sterujący urządzeniem w trybie "krok-po-kroku"

			cena netto	cena brutto
	<b>WM001C</b>	Pilot 1-kanalowy "krok-po-kroku" idealny do sterowania 1 urządzeniem w trybie "krok-po-kroku"	78,00	95,94
	<b>WM003C</b>	Pilot 3-kanalowy "krok-po-kroku" idealny do sterowania 3 urządzeniami w trybie "krok-po-kroku"	120,00	147,60
	<b>WM009C</b>	Pilot 9-kanalowy "krok-po-kroku" idealny do sterowania 9 urządzeniami w trybie "krok-po-kroku"	180,00	221,40

## Pilot sterujący urządzeniem w trybie "krok-po-kroku" i urządzeniem w trybie "górze-stop-dół"

			cena netto	cena brutto
	<b>WM003C1G</b>	Pilot 4-kanalowy: 3 kanały "krok-po-kroku" + 1 kanał roletowy "górze-stop-dół" idealny do sterowania 3 urządzeniami w trybie "krok-po-kroku" oraz 1 rolety (lub 1 grupy rolet) w trybie "górze-stop-dół"	133,00	163,59

## Pilot sterujący urządzeniem w trybie "górze-stop-dół"

			cena netto	cena brutto
	<b>WM001G</b>	Pilot 1-kanalowy roletowy "górze-stop-dół" idealny do sterowania 1 rolety lub 1 grupy rolet w trybie "górze-stop-dół"	107,00	131,61
	<b>WM002G</b>	Pilot 2-kanalowy roletowy "górze-stop-dół" idealny do sterowania 2 rolet lub 2 grup rolet w trybie "górze-stop-dół"	129,00	158,67
	<b>WM003G</b>	Pilot 3-kanalowy roletowy "górze-stop-dół" idealny do sterowania 3 rolet lub 3 grup rolet w trybie "górze-stop-dół"	163,00	200,49
	<b>WM004G</b>	Pilot 4-kanalowy roletowy "górze-stop-dół" + obsługa czujnika klimatycznego idealny do sterowania 4 rolet lub 4 grup rolet w trybie "górze-stop-dół" oraz sterowanie czujnikiem klimatycznym (włącz/wyłącz słońce)	180,00	221,40
	<b>WM006G</b>	Pilot 6-kanalowy roletowy "górze-stop-dół" idealny do sterowania 6 rolet lub 6 grup rolet w trybie "górze-stop-dół"	169,00	207,87

Nice

# Ondo

## Przenośna obudowa z możliwością montażu na ścianie.

WAX jest uniwersalną obudową z serii NiceWay, dzięki użyciu systemowi wbudowanych magnesów. Przy zastosowaniu uchwyty WWW istnieje możliwość instalacji pilota na ścianie.

Górną część obudowy wykonana jest z białego designerskiego tworzywa, dół z ergonomicznej gumy. Moduł pilota może być umieszczony w pozycji poziomej lub pionowej.



WAX



WWW



Kod		cena netto	cena brutto
WAX	obudowa WAX, kolor biały	28,00	34,44
WWW	uchwyt z magnesem do przymocowania na ścianie	28,00	34,44

# Go

## Obudowa jako brelok do kluczy.

Obudowa GO wykonana jest z ergonomicznej, odpornej na uszkodzenia gumy. Obudowa dostępna jest w 4 kolorach.



WCF  
zielony



WCG  
grafitowy



WCI  
błękit lodu



WCO  
pomarańczowy



Kod		cena netto	cena brutto
WC	obudowa brelok, kolor zielony/grafitowy/kolor błękit lodu/pomarańczowy	23,00	28,29

# Opla

## Naścienna obudowa w dwóch kształtach:

- kwadratowa,
- prostokątna.

Obudowy OPLA dostępne są w 6 kolorach.



WSW, WRW  
biały



WSB, WRB  
czarny



WSA, WRA  
aluminium



WSG, WRG  
grafitowy



WST, WRT  
transparentny



WSS, WRS  
morski



WS

WR

Kod		cena netto	cena brutto
WS	obudowa kwadratowa, kolor biały/czarny/aluminium/grafitowy/transparentny/morski	28,00	34,44
WR	obudowa prostokątna, kolor biały/czarny/aluminium/grafitowy/transparentny/morski	28,00	34,44

# Smilo

**Sterowanie radiowe Smilo z kodem dynamicznie zmiennym o częstotliwości 433.92 MHz, 18 trylionów kombinacji.**

**Sterowanie radiowe Smilo nie jest kompatybilne ze sterowaniem radiowym Flor.**

**W ofercie Nice piloty:**

- 2-kanałowe
- 4-kanałowe

**Sterowanie Smilo:**

zasięg od 100 m do 200 m z anteną ABFKIT/ABF w terenie otwartym. Czarna okrągła obudowa i przezroczyste przyciski to cecha rozpoznawcza.





**Bezpieczeństwo użytkownika:** kod dynamicznie zmienny daje wysoki poziom bezpieczeństwa, kod niemożliwy do skopiowania.

**Bardzo łatwy montaż:** dzięki wyprowadzonym przewodom w radioodbiorniku SMX2.

**Pamięć radioodbiornika** nawet 1024 piloty przy zastosowaniu radioodbiorników serii ONE (OXIBD, OX2).



Kod		cena netto	cena brutto
SM2	pilot 2-kanałowy, 433.92 MHz, (cena za 1 szt. - sprzedawane w opakowaniach po 2 szt.)	60,00	73,80
SM4	pilot 4-kanałowy, 433.92 MHz, (cena za 1 szt. - sprzedawane w opakowaniach po 2 szt.)	80,00	98,40

		cena netto	cena brutto
	<b>OXIBD</b> dwukierunkowy radioodbiornik wewnętrzny, 15-kanałowy, 433.92 MHz (multikod), system FLOR/BD/SMILO	180,00	221,40
	<b>SMX2</b> radioodbiornik uniwersalny, 2-kanałowy, 433.92 MHz, pamięć 256 pilotów, system SMILO	225,00	276,75
	<b>OX2</b> radioodbiornik uniwersalny, 2-kanałowy, 433.92 MHz (multikod), <b>pamięć 1024 pilotów</b> , system OPERA/FLOR/SMILO	290,00	356,70
	<b>ABF</b> antena zwiększająca zasięg pilota, 433.92 MHz, z przewodem 3m i podstawką	95,00	116,85
	<b>ABFKIT</b> antena zwiększająca zasięg pilota, 433.92 MHz, do zamontowania na lampie LUCY	85,00	104,55





# Flo

## Sterowanie radiowe Flo z kodem stałym programowanym o częstotliwości 433.92 MHz, 1024 kombinacji kodów.

W ofercie Nice piloty:

- 2 - kanałowe
- 4 - kanałowe

**Sterowanie Flo:** zasięg do 100 m z anteną ABFKIT/ABF w terenie otwartym. Niebieska obudowa i niebieskie przyciski to cecha rozpoznawcza. Kod ustawiany ręcznie za pomocą dziesięciu przełączników.

Nieograniczona „pamięć” radioodbiornika, należy ustawić taką samą kombinację przełączników na pilocie i w radioodbiorniku.



Kod		cena netto	cena brutto
<b>FL02</b>	pilot 2-kanałowy, 433.92 MHz, kod stały	150,00	184,50
<b>FL04</b>	pilot 4-kanałowy, 433.92 MHz, kod stały	160,00	196,80



		cena netto	cena brutto
<b>FLOX2</b>	radioodbiornik uniwersalny 2-kanałowy, 433.92 MHz, kod stały, pamięć nieograniczona	270,00	332,10



<b>FLOX12</b>	radioodbiornik wewnętrzny 2-kanałowy, 433.92 MHz, kod stały, pamięć nieograniczona	270,00	332,10
---------------	--	--------	--------



<b>ABF</b>	antena zwiększająca zasięg pilota, 433.92 MHz, z przewodem 3m i podstawką	95,00	116,85
<b>ABFKIT</b>	antena zwiększająca zasięg pilota, 433.92 MHz, do zamontowania na lampie LUCY	85,00	104,55

FL02



FL04





# Nice

## Automatyka do bram przesuwnych

			strona
ROBUS	24 V, do bram przesuwnych o ciężarze do 400 kg	→ RB400	44
	24 V, do bram przesuwnych o ciężarze do 600 kg	→ RB600	44
	24 V, do bram przesuwnych o ciężarze do 600 kg, indukcyjne wył. krańcowe	→ RB600P	44
	24 V, do bram przesuwnych o ciężarze do 1000 kg	→ RB1000	44
	24 V, do bram przesuwnych o ciężarze do 1000 kg, indukcyjne wył. krańcowe	→ RB1000P	44
	wersja <b>HI-SPEED</b>	→ RB250HS RB500HS	42
ROAD	24 V, do bram przesuwnych o ciężarze do 400 kg (oferta specjalna)	→ RD400KCE	140
ROX THOR TUB	230 V, do bram przesuwnych o ciężarze do 600/1000 kg (oferta specjalna)	→ ROX600 ROX1000	140
	230 V, do bram przesuwnych o ciężarze do 1500 kg (oferta specjalna)	→ THOR1500	141
	400 V, do bram przesuwnych o ciężarze do 4000 kg	→ TUB4000	50
RUN	24 V, do bram przesuwnych o ciężarze do 1500 kg <b>praca z akumulatorem (opcja)</b>	→ RUN1500	48
	230 V, do bram przesuwnych o ciężarze do 1800 kg	→ RUN1800	48
	230 V, do bram przesuwnych o ciężarze do 1800 kg, indukcyjne wył. krańcowe	→ RUN1800P	48
	230 V, do bram przesuwnych o ciężarze do 2500 kg	→ RUN2500	48
	230 V, do bram przesuwnych o ciężarze do 2500 kg, indukcyjne wył. krańcowe	→ RUN2500P	48
	230 V, do bram przesuwnych o ciężarze do 2500 kg, z inwerterem	→ RUN2500I	48
wersja <b>HI-SPEED</b>	→ RUN400HS RUN1200HS	46	

# Robus HS

**Szybszy niż kiedykolwiek siłownik HI-SPEED do bram przesuwnych o ciężarze do 250 kg (RB250HS) i do 500 kg (RB500HS) o długości skrzydła bramy do 8 m. Idealny do bram posesyjnych i przemysłowych.**

**Idealny do pracy intensywnej: prędkość przesuwu 40-60% wyższa od standardowych produktów na rynku, nawet do 44 cm/s.**

**Przyjazny:** dzięki technologii BLUEBUS centrala może kontrolować 7 par fotokomórek i innych urządzeń bezpieczeństwa i sygnalizacji z użyciem tylko dwóch przewodów.

**Innowacyjny:** czujnik temperatury dostosowuje moc silnika do warunków klimatycznych. Bezpiecznik termiczny.

**Funkcja master/slave:** synchronizowanie pracy dwóch siłowników.

**Inteligentny:** dzięki systemowi wykrywania przeszkód i automatycznemu programowaniu długości bramy.

**Autodiagnoza:** stała kontrola podłączonych urządzeń, lampy sygnalizuje niesprawne działanie systemu - liczbą mignięć określa typ błędu.

**Bezpieczny:** amperometryczny system wykrywania przeszkody, łagodny start przy otwieraniu i zwolnienie przy zamykaniu.

**Wytrzymały:** korpus i dźwignia wysprzęglania z ciśnieniowego odlewu aluminiowego.

**Bardzo cichy:** przekładnia na łożyskach.

**Zaawansowany:** siła, tryb pracy, prędkość, mogą być regulowane na kilku poziomach.

**Za pomocą programatora 0-View/Pro-View istnieje możliwość bardzo dokładnego ustawienia parametrów funkcji.**

CISNIENIOWY ODLEW OBUDOWY I DŹWIGNI WYSPRZĘGLENIA, POLAKIEROWANY EPOKSYDOWO



ŁATWY DOSTĘP DO CENTRALI STERUJĄCEJ

Kod		cena netto	cena brutto
<b>RB250HS</b>	samohamowny siłownik do bram przesuwnych o ciężarze do 250 kg, silnik 24V, <b>wersja HI-SPEED</b> , z wbudowaną centralą BLUEBUS	1 650,00	2 029,50
<b>RB500HS</b>	samohamowny siłownik do bram przesuwnych o ciężarze do 500 kg, silnik 24V, <b>wersja HI-SPEED</b> , z wbudowaną centralą BLUEBUS	2 100,00	2 029,50
<b>RB250HS ERA ONE</b>	zestaw do bram przesuwnych: samohamowny siłownik do bram przesuwnych o ciężarze do 250 kg, silnik 24V, <b>wersja HI-SPEED</b> , z wbudowaną centralą BLUEBUS, radioodbiornik OXIBD, 1 pilot ON2E, fotokomórki EPMB	2 150,00	2 644,50
<b>RB500HS ERA ONE</b>	zestaw do bram przesuwnych: samohamowny siłownik do bram przesuwnych o ciężarze do 500 kg, silnik 24V, <b>wersja HI-SPEED</b> , z wbudowaną centralą BLUEBUS, radioodbiornik OXIBD, 1 pilot ON2E, fotokomórki EPMB	2 600,00	3 198,00

Parametry		RB250HS	RB500HS
Zasilanie silnika	(V)	24	24
Moc pobierana max.	(W)	430	450
Natężenie prądu nominalne	(A)	2.1	2.2
Stopień zabezpieczenia	(IP)	44	44
Prędkość liniowa	(m/s)	<b>0.4</b>	<b>0.43</b>
Siła	(N)	310	360
Max. moment obrotowy	(Nm)	9	13.2
Temperatura pracy	(°C min./max.)	-20 do +50	-20 do +50
Intensywność pracy (brama 4m)	(cykle/h)	20	20
Ciężar	(kg)	8	11
Wymiary	(mm)	330x195x277	330x210x303

## AKCESORIA



**LOLA**  
listwa zębata nylonowa M4,  
w odcinkach po 0,5 metra, pakowana  
po 10 sztuk, cena za 5 mb

235,00  
**289,05 brutto**



**ROA6**  
listwa zębata nylonowa M4, z  
rdzeniem stalowym, w odcinkach  
metrowych

55,00  
**67,65 brutto**



**ROA8**  
listwa zębata metalowa M4,  
ocynkowana, 30x8 mm, w odcinkach  
metrowych, w kpl. ze śrubami  
i tulejami dystansowymi

55,00  
**67,65 brutto**



**PS124**  
akumulator 24V 1.2 Ah  
z wbudowaną kartą ładowania

330,00  
**405,90 brutto**



**RBA1**  
indukcyjne wyłączniki krańcowe do  
ROBUS400/600/1000

290,00  
**356,70 brutto**



**EPMB**  
fotokomórki (para) BLUEBUS,  
zasięg 15-30 m

225,00  
**276,75 brutto**



**ELDC**  
lampa sygnalizacyjna 12V/24V  
z wbudowaną anteną 433.92 MHz

160,00  
**196,80 brutto**



**IT4WIFI**  
interfejs Wi-Fi do sterowania  
automatyką przez urządzenia  
mobilne

340,00  
**418,20 brutto**

POZOSTAŁE AKCESORIA STR. 116-124

## TABELA KOMPATYBILNOŚCI AKCESORIÓW

	Radioodbiornik			Piloty							Fotokomórki								Lampy sygnalizacyjne					
	WBUDOWANY*	OXIBD	OXILR	ERA INTI	ERA ONE	ERA ONE BD	ERA ONE LR	ERA FLOR	NICEWAY	EPS	EPM	EPL	EPSB	EPMB	EPLB	EPMOW	EPMOR	F210	FT210	F210B	FT210B	ELAC	ELDC	WLT
RB250HS/500HS		•	•	•	•	•	•	•	•				•	•	•					•	•		•	•

## WYMIARY

### ROBUS250HS

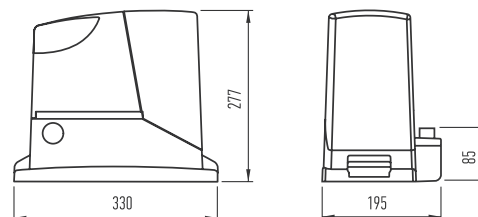

## PRZYKŁADOWY ZESTAW ROBUS250HS / ROBUS500HS

**ROBUS250HS ERA ONE/ROBUS500HS ERA ONE**  
siłownik **HI-SPEED** do bram przesuwanych o ciężarze do 250/500 kg



**ON2E**  
1 pilot dwukanałowy  
433.92 MHz



**OXIBD**  
dwukierunkowy radioodbiornik  
wewnętrzny,  
15-kanałowy 433.92 MHz



**EPMB**  
para fotokomórek BLUEBUS



# Robus

**Siłowniki elektromechaniczne do bram przesuwnych o ciężarze od 400 kg, do 600 kg lub do 1000 kg. Technologia BLUEBUS. Najbardziej popularny produkt na rynku.**

**BLUEBUS:** system umożliwia podłączenie urządzeń peryferyjnych za pomocą przewodu 2-żyłowego, diody LED sygnalizują włączone funkcje.

**Szybki:** regulowana prędkość przesuwu bramy - ROB400 do 20 m/min.

**Praktyczny:** wbudowana modułowa centrala sterująca BLUEBUS, tylko trzy przyciski programowania, wyjmowane wtyczki do podłączeń.

**Silny:** idealny do intensywnej pracy np. do wspólnot mieszkaniowych - ROB1000.

**Wygodny:** funkcja częściowego otwarcia bramy w standardzie (funkcja furtki).

**Inteligentny:** siłownik w czasie programowania automatycznie zapamiętuje położenia krańcowe bramy (autoprogramowanie).

**Uniwersalny:** jedna centrala RBA3R10 w trzech modelach siłowników ROB400.

**Bezpieczny:** stała kontrola podłączonych urządzeń, lampa sygnalizuje niesprawne działanie systemu - liczbą mignięć określa typ błędu (autodiagnoza), amperometryczny system wykrywania przeszkody, łagodny start przy otwieraniu i zwolnienie przy zamykaniu.

**Zaawansowany:** siła, tryb pracy, prędkość, mogą być regulowane na kilku poziomach. **Za pomocą programatora O-View istnieje możliwość bardzo dokładnego ustawienia parametrów funkcji.**

**Funkcja master/slave:** synchronizowanie pracy dwóch siłowników.

ROBUS 600/1000 MOCNY, SZYBKI Z ZAAWANSOWANĄ ELEKTRONIKĄ



ROBUS 400 KOMPLETNY ZESTAW Z REGULOWANĄ PRĘDKOŚCIĄ PRZESUWU BRAMY MAX. DO 20 M/MIN.

**Nowoczesny:** posiada czujnik temperatury, który dopasowuje siłę siłownika do warunków atmosferycznych, korygując również próg przeciążenia.

**Funkcja serwisowa:** kontrolka sygnalizuje potrzebę wykonania konserwacji po wcześniej zaprogramowanej liczbie cykli.

**Oszczędny:** w stanie spoczynku ogranicza pobór energii, przechodząc w tryb „Stand by”.

**Zawsze pracuje:** dzięki akumulatorowi awaryjnemu PS124 (opcja), siłownik otworzy i zamknie bramę, nawet w przypadku braku zasilania.

**Możliwość zastosowania indukcyjnych wyłączników krańcowych.**

**Złącze radiowe typu SM, OXIBD. Fotokomórki typu BLUEBUS. Solemyo: ROB400/ROB600/ROB1000.**

**Za pomocą programatora O-View/Pro-View istnieje możliwość bardzo dokładnego ustawienia parametrów funkcji.**

funkcje central strona 110/113

Kod		cena netto	cena brutto
<b>ROBUS400 ERA ONE</b>	zestaw do bram przesuwnych o ciężarze do <b>400 kg</b> : siłownik samohamowny z wbudowaną centralą sterującą RBA3R10 BLUEBUS, silnik 24V, radioodbiornik OXIBD, <b>2 piloty dwukanałowe ON2E, fotokomórki EPMB, lampa sygnalizacyjna ELDC z wbudowaną anteną</b>	2 100,00	2 583,00
<b>ROBUS600 ERA ONE</b>	zestaw do bram przesuwnych o ciężarze do <b>600 kg</b> : siłownik samohamowny z wbudowaną centralą sterującą RBA3R10 BLUEBUS, silnik 24V, radioodbiornik OXIBD, <b>2 piloty dwukanałowe ON2E, fotokomórki EPMB, lampa sygnalizacyjna ELDC z wbudowaną anteną</b>	2 450,00	3 013,50
<b>ROBUS400</b>	samohamowny siłownik, silnik 24V, do 400 kg, wbudowana centrala sterująca RBA3R10 BLUEBUS	1 630,00	2 004,90
<b>ROBUS600</b>	samohamowny siłownik, silnik 24V, do 600 kg, wbudowana centrala sterująca RBA3R10 BLUEBUS	1 850,00	2 275,50
<b>ROBUS600P</b>	samohamowny siłownik, silnik 24V, do 600 kg, wbudowana centrala sterująca RBA3R10 BLUEBUS, indukcyjne wył. krańcowe	2 100,00	2 583,00
<b>ROBUS1000</b>	samohamowny siłownik, silnik 24V, do 1000 kg, wbudowana centrala sterująca RBA3R10 BLUEBUS	2 350,00	2 890,50
<b>ROBUS1000P</b>	samohamowny siłownik, silnik 24V, do 1000 kg, wbudowana centrala sterująca RBA3R10 BLUEBUS, indukcyjne wył. krańcowe	2 600,00	3 198,00

Parametry		RB400	RB600	RB1000
Zasilanie centrali/Zasilanie silnika	(V)	230/24	230/24	230/24
Moc pobierana	(W)	330	515	450
Natężenie prądu	(A)	1.4	2.5	2.3
Stopień zabezpieczenia	(IP)	44	44	44
Nominalny moment obrotowy	(Nm)	6.0	9.0	15.0
Moment startowy	(Nm)	12.0	18.0	27.0
Prędkość min-max bramy	(m/s)	0.18-0.34	0.15-0.31	0.14-0.28
Max. ciężar bramy	(kg)	400	600	1000
Temperatura pracy	(°C min/max)	-20 do +50	-20 do +50	-20 do +50
Klasa izolacji		1	1	1
Intensywność pracy	(cykle na dzień)	50	100	150
Ciężar	(kg)	8	11	13

## AKCESORIA



### LOLA

listwa zębata nylonowa M4, w odcinkach po 0,5 metra, pakowana po 10 sztuk, cena za 5 mb

235,00  
**289,05 brutto**



### ROA6

listwa zębata nylonowa M4, z rdzeniem stalowym, w odcinkach metrowych

55,00  
**67,65 brutto**



### ROA8

listwa zębata metalowa M4, ocynkowana, 30x8 mm, w odcinkach metrowych, w kpl. ze śrubami i tulejami dystansowymi

55,00  
**67,65 brutto**



### PS124

akumulator 24V 1.2 Ah z wbudowaną kartą ładowania

330,00  
**405,90 brutto**



### RBA1

indukcyjne wyłączniki krańcowe do ROBUS400/600/1000

290,00  
**356,70 brutto**



### FT210B

fotokomórki (para-bez baterii) BLUEBUS, nastawne z kątem 210°, zasięg 15 m

430,00  
**528,90 brutto**



### EPMB

fotokomórki (para) BLUEBUS zasięg 15-30 m

225,00  
**276,75 brutto**



### ELDC

lampa sygnalizacyjna 12V/24V z wbudowaną anteną 433.92 MHz

160,00  
**196,80 brutto**

POZOSTAŁE AKCESORIA STR. 116-124

## TABELA KOMPATYBILNOŚCI AKCESORIÓW

	Radio- odbiornik	Piloty				Fotokomórki								Lampy sygnalizacyjne							
	WBUDOWANY	ERA INTI	ERA ONE	ERA FLOR	NICEWAY	EPS	EMP	EPL	EPSB	EPMB	EPLB	EPMDW	EPMDR	F210	F210B	F210B	F210B	ELAC	ELDC	WLT	
RB400		•	•	•	•				•	•	•								•	•	
RB600/600P		•	•	•	•				•	•	•								•	•	•
RB1000/1000P		•	•	•	•				•	•	•								•	•	•

## WYMIARY

### ROBUS400

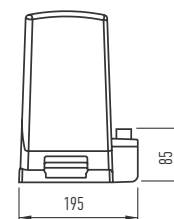
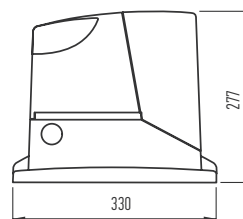

## PRZYKŁADOWY ZESTAW ROBUS600 DO UŻYTKU PRZYDOMOWEGO

			cena netto	cena brutto
ROBUS600		zestaw do bram przesuwanych o wadze do 600 kg: siłownik RB600 z wbudowaną centralą sterującą, radioodbiornik OXIBD, 1 pilot dwukanałowy FLO2RE,	2 340,00	2 878,20
ERA FLOR		fotokomórki EPMB		

## GOTOWY ZESTAW ROBUS400BD DO UŻYTKU PRZYDOMOWEGO

**ROBUS400 ERA FLOR**  
siłownik do bram przesuwanych o ciężarze do 400 kg



**ONZE**  
2 piloty dwukanałowe  
433.92 MHz



**EPMB**  
fotokomórki (para) BLUEBUS  
zasięg 15-30 m



**ELDC**  
lampa sygnalizacyjna 12V/24V  
z wbudowaną anteną 433.92 MHz



**OXIBD**  
dwukierunkowy radioodbiornik  
wewnętrzny,  
15-kanałowy 433.92 MHz



# Run HS

**Szybszy niż kiedykolwiek siłownik HI-SPEED do bram przesuwnych o ciężarze do 400 kg (RUN400HS) i do 1200 kg (RUN1200HS). Idealny do bram posesyjnych i przemysłowych.**

**Idealny do pracy intensywnej: prędkość przesuwu 40-60% wyższa od standardowych produktów na rynku, nawet do 70 cm/s.**

**Najszybszy:** idealny do zastosowań przemysłowych, zaprojektowany do pracy intensywnej.

**Przyjazny:** dzięki technologii BLUEBUS centrala może kontrolować 7 par fotokomórek i innych urządzeń bezpieczeństwa i sygnalizacji z użyciem tylko dwóch przewodów.

**Praktyczny:** do centrali można w prosty sposób podłączyć moduł zasilania awaryjnego PS524 + 2xB12-B.4310.

**Inteligentny:** dzięki systemowi wykrywania przeszkód i automatycznemu programowaniu długości bramy.

**Autodiagnoza:** stała kontrola podłączonych urządzeń, lampa sygnalizuje niesprawne działanie systemu - liczbą mignięć określa typ błędu.

**Bezpieczny:** amperometryczny system wykrywania przeszkody, łagodny start przy otwieraniu i zwolnienie przy zamykaniu.

**Wytrzymały:** korpus i dźwignia wysprężlania z ciśnieniowego odlewu aluminiowego.

**Bardzo cichy:** przekładnia na łożyskach.

**Zaawansowany:** siła, tryb pracy, prędkość, mogą być regulowane na kilku poziomach.

**Za pomocą programatora 0-View/Pro-View istnieje możliwość bardzo dokładnego ustawienia parametrów funkcji.**



ŁATWY DOSTĘP DO CENTRALI STERUJĄCEJ

CIŚNIENIOWY ODLEW OBUDOWY I DŹWIGNI WYSPRĘŻLENIA, POLAKIEROWANY EPOKSYDOWO

Kod		cena netto	cena brutto
<b>RUN400HS</b>	samohamowny siłownik do bram przesuwnych o ciężarze do 400 kg, silnik 24V, <b>wersja HI-SPEED</b> , z wbudowaną centralą BLUEBUS	2 920,00	3 591,60
<b>RUN1200HS</b>	samohamowny siłownik do bram przesuwnych o ciężarze do 1200 kg, silnik 24V, <b>wersja HI-SPEED</b> , z wbudowaną centralą BLUEBUS	3 650,00	4 489,50
<b>RUN400HS ERA ONE</b>	zestaw do bram przesuwnych: samohamowny siłownik do bram przesuwnych o ciężarze do 400 kg, silnik 24V, <b>wersja HI-SPEED</b> , z wbudowaną centralą BLUEBUS, radioodbiornik OXIBD, 1 pilot ON2E, fotokomórki EPMB	3 420,00	4 206,60
<b>RUN1200HS ERA ONE</b>	zestaw do bram przesuwnych: samohamowny siłownik do bram przesuwnych o ciężarze do 1200 kg, silnik 24V, <b>wersja HI-SPEED</b> , z wbudowaną centralą BLUEBUS, radioodbiornik OXIBD, 1 pilot ON2E, fotokomórki EPMB	4 150,00	5 104,50

Parametry		<b>RUN400HS</b>	<b>RUN1200HS</b>
Zasilanie silnika	(V)	24	24
Moc pobierana max.	(W)	700	700
Natężenie prądu nominalne	(A)	1.8	1.8
Stopień zabezpieczenia	(IP)	44	44
Prędkość liniowa nominalna	(m/s)	<b>0.58</b>	<b>0.32</b>
Moment obrotowy nominalny	(Nm)	5.6	10.3
Max. moment obrotowy	(Nm)	14.7	27.4
Temperatura pracy	(°C min./max.)	-20 do +50	-20 do +50
Intensywność pracy	(cykle/h)	11	15
Ciężar	(kg)	24.5	24.5
Wymiary	(mm)	400x255x387	400x255x387



## AKCESORIA



### ROA8

listwa zębata metalowa M4, ocynkowana, 30x8 mm, w odcinkach metro-  
wych, w kpl. ze śrubami i tulejami  
dystansowymi (RUN jest fabrycznie wy-  
posażony w koło zębate o module 4 mm)

55,00

**67,65 brutto**



### ROA81

listwa zębata metalowa M6,  
ocynkowana, 30x30 mm, w odcinkach  
metro-  
wych, przeznaczona do  
współpracy z RUA12

170,00

**209,10 brutto**



### RUA12

koło zębate, moduł 6 mm, do  
współpracy z listwą ROA81  
(RUN jest fabrycznie wyposażony w koło  
zębate o module 4 mm do współpracy  
z listwą ROA8)

280,00

**344,40 brutto**



### RBA1

indukcyjne wyłączniki krańcowe  
do RUN400/1200

290,00

**356,70 brutto**



### ELDC

lampa sygnalizacyjna 12V/24V  
z wbudowaną anteną 433.92 MHz

160,00

**196,80 brutto**



### EPMB

fotokomórki (para) BLUEBUS,  
zasięg 15-30 m

225,00

**276,75 brutto**



### OVIEW/A

programator, połączenie  
za pomocą BUS T4

730,00

**897,90 brutto**



### PS524

karta ładowania akumulatorów  
awaryjnych, wymagane  
z 2xB12-B.4310

350,00

**430,50 brutto**



### B12-B

akumulator 12V 7.2 Ah

210,00

**258,30 brutto**

POZOSTAŁE AKCESORIA STR. 116-124

## TABELA KOMPATYBILNOŚCI AKCESORIÓW

Wbudowany*	Radioodbiornik									Piloty									Fotokomórki								Lampy sygnalizacyjne		
	OXIBD	OXILR	ERA INTI	ERA ONE	ERA ONE BD	ERA ONE LR	ERA FLOR	NICEWAY	EPS	EPM	EPL	EPSB	EPMB	EPLB	EPMOW	EPMOR	F210	FT210	F210B	FT210B	ELAC	ELDC	WLT						
RUN400/1200HS	•	•	•	•	•	•	•	•				•	•	•					•	•		•	•						

## WYMIARY

### RUN400HS

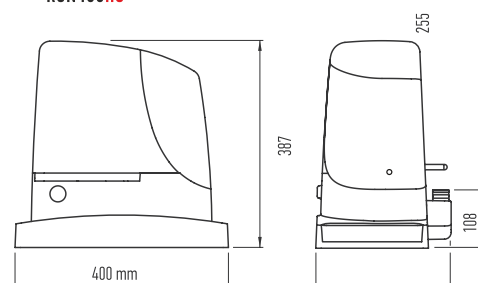

## PRZYKŁADOWY ZESTAW RUN400HS / RUN1200HS

### RUN400HS ERA ONE/RUN1200HS ERA ONE

siłownik **HI-SPEED** do bram przesuwanych o ciężarze do 400/1200 kg



### ON2E

1 pilot dwukanałowy  
433.92 MHz



### OXIBD

dwukierunkowy radioodbiornik  
wewnętrzny,  
15-kanalowy 433.92 MHz



### EPMB

para fotokomórek BLUEBUS



# Run

**Siłowniki elektromechaniczne do bram przesuwnych o ciężarze do 1500 kg, 1800 kg lub do 2500 kg.**

**Technologia BLUEBUS.**

**Dostępna także wersja z inwerterem (RUN2500I).**

**BLUEBUS:** system umożliwia podłączenie urządzeń peryferyjnych za pomocą przewodu 2-żyłowego, diody LED sygnalizują włączone funkcje.

**Praktyczny:** wbudowana centrala, łatwość podłączenia za pomocą specjalnych złączy, trzy przyciski programowania.

**Obsługa dwóch lamp** sygnalizacyjnych.

**Czujnik temperatury** reguluje moc silnika w zależności od warunków pogodowych oraz koryguje próg zabezpieczenia termicznego i intensywność wewnętrznego chłodzenia.

**Silny:** idealny do zastosowań przemysłowych, sprawność nawet do 670 cykli na dzień (RUN2500I).

**Inteligentny:** siłownik w czasie programowania automatycznie zapamiętuje położenia krańcowe bramy (autoprogramowanie).

Chłodzony silnik z krańcówkami elektromechanicznymi lub indukcyjnymi. Odpowiedni do pracy w ekstremalnych warunkach.

**Inwerter** (wersja RUN2500I) umożliwia zasilanie i uruchamianie silnika trójfazowego (3x400V) napięciem jednofazowym 230V. Umożliwia ponadto, poprzez zmianę częstotliwości napięcia zasilającego silnik, zmianę prędkości przesuwu bramy w granicach od 3.6 m/min do 15.0 m/min, w celu zoptymalizowania obciążenia roboczego oraz intensywności pracy.



**Nowoczesny:** posiada czujnik temperatury, który dopasowuje siłę siłownika do warunków atmosferycznych, korygując również próg przeciążenia.

**Zawsze pracuje:** dzięki akumulatorowi awaryjnemu PS124 (opcja), siłownik otworzy i zamknie bramę, nawet w przypadku braku zasilania (RUN1500)

**Bezpieczny:** stała kontrola podłączonych urządzeń, lampa sygnalizuje niesprawne działanie systemu - liczbą mignięć określa typ błędu (autodiagnoza), amperometryczny system wykrywania przeszkody, łagodny start przy otwieraniu i zwolnienie przy zamykaniu.

**Zaawansowany:** mocny start, regulacja siły i czasu paazy, tryby pracy mogą być regulowane na kilku poziomach.

**Funkcja master/slave:** zsynchronizowanie pracy dwóch siłowników.

**Złącze radiowe typu SM, OXIBD. Fotokomórki typu BLUEBUS.**

**Za pomocą programatora O-View/Pro-View istnieje możliwość bardzo dokładnego ustawienia parametrów funkcji.**

funkcje central strona 110/113

Kod		cena netto	cena brutto
<b>RUN1500</b>	samohamowny siłownik, silnik 24V, do 1500 kg, wbudowana centrala sterująca RBA3R10 BLUEBUS, <b>praca z akumulatorem PS124 (opcja)</b>	2 585,00	3 179,55
<b>RUN1800</b>	samohamowny siłownik, silnik 230V, do 1800 kg, wbudowana centrala sterująca RUA1 BLUEBUS	2 700,00	3 321,00
<b>RUN1800P</b>	samohamowny siłownik, silnik 230V, do 1800 kg, wbudowana centrala sterująca RUA1 BLUEBUS, indukcyjne wył. krańcowe	2 920,00	3 591,60
<b>RUN2500</b>	samohamowny siłownik, silnik 230V, do 2500 kg, wbudowana centrala sterująca RUA1 BLUEBUS	3 260,00	4 009,80
<b>RUN2500I</b>	samohamowny siłownik, zasilanie 230V, silnik 3x400V, do 2500 kg, wbudowana centrala sterująca RUA2 BLUEBUS, <b>z inwerterem</b>	3 320,00	4 083,60
<b>RUN2500P</b>	samohamowny siłownik, silnik 230V, do 2500 kg, wbudowana centrala sterująca RUA1 BLUEBUS, indukcyjne wył. krańcowe	3 480,00	4 280,40

Parametry		RUN1500	RUN1800/P	RUN2500/P	RUN2500I
Zasilanie/Zasilanie silnika	(V)	230/24	230/230	230/230	230/3x400
Moc pobierana	(W)	400	700	870	650
Natężenie prądu	(A)	2.0	3.0	3.8	3.7
Stopień zabezpieczenia	(IP)	44	44	44	44
Moment obrotowy	(Nm)	20	20	30	25
Max. siła	(N)	1000	1110	1390	1670
Max. moment obrotowy	(Nm)	35	40	50	60
Prędkość bramy	(m/s)	0.25	0.17	0.17	0.06-0.26
Max. ciężar bramy	(kg)	1500	1800	2500	2500
Temperatura pracy	(°C min/max)	-20 do +50	-20 do +50	-20 do +50	-20 do +50
Klasa izolacji		1	1	1	1
Intensywność pracy	(cykle/dzień)	400	200	300	<b>670</b>
Ciężar	(kg)	19	20	25	25

## AKCESORIA



### ROA8

listwa zębata metalowa M4, ocynkowana, 30x8 mm, w odcinkach metrowych, w kpl. ze śrubami i tulejami dystansowymi

55,00

**67,65 brutto**



### FT210B

fotokomórki (para-bez baterii) BLUEBUS, nastawne z kątem 210°, zasięg 15 m

430,00

**528,90 brutto**



### ROA81

listwa zębata metalowa M6, ocynkowana, 30x30 mm, w odcinkach metrowych, przeznaczona do współpracy z RUA12

170,00

**209,10 brutto**



### EPMB

fotokomórki (para) BLUEBUS zasięg 15-30 m

225,00

**276,75 brutto**



### RUA12

koło zębate, moduł 6 mm, do współpracy z listwą ROA81 (RUN jest fabrycznie wyposażony w koło zębate o module 4 mm do współpracy z listwą ROA8)

280,00

**344,40 brutto**



### PS124

akumulator 24V 1.2 Ah z wbudowaną kartą ładowania (do RUN1500)

330,00

**405,90 brutto**



### RBA1

indukcyjne wyłączniki krańcowe do RUN1800/RUN2500

290,00

**356,70 brutto**



### IT4WIFI

interfejs Wi-Fi do sterowania automatyką przez urządzenia mobilne

340,00

**418,20 brutto**



### ELDC

lampa sygnalizacyjna 12V/24V z wbudowaną anteną 433.92 MHz

160,00

**196,80 brutto**

POZOSTAŁE AKCESORIA STR. 116-124

## TABELA KOMPATYBILNOŚCI AKCESORIÓW

Radio- odbiornik	Piloty				Fotokomórki										Lampy sygnalizacyjne					
	WBUDOWANY	ERA INTI	ERA ONE	ERA FLOR	NICEWAY	EPS	EMP	EPL	EPSB	EPMB	EPLB	EPMOV	EPMOR	F210	FT210	F210B	FT210B	ELAC	ELDC	WLT
RUN1500/1500P, 1800/1800P, 2500/2500P, 2500I		•	•	•	•				•	•	•					•	•		•	•

## WYMIARY

### RUN

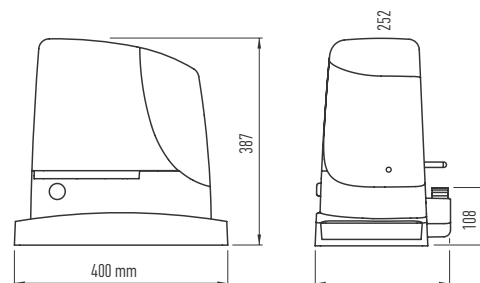

## PRZYKŁADOWE ZESTAWY

			cena netto	cena brutto
<b>RUN1800</b>		zestaw do bram przesuwanych o wadze do 1800 kg: siłownik RUN1800 z wbudowaną centralą sterującą BLUEBUS, radioodbiornik OXIBD,	3 200,00	3 936,00
<b>ERA FLOR</b>		1 pilot dwukanałowy FLO2RE, fotokomórki EPMB		

## PRZYKŁADOWY ZESTAW

### RUN1800 ERA FLOR

siłownik do bram przesuwanych o ciężarze do 1800 kg



### FLO2RE

1 pilot dwukanałowy 433.92 MHz



### OXIBD

dwukierunkowy radioodbiornik wewnętrzny, 15-kanałowy 433.92 MHz



### EPMB

fotokomórki (para) BLUEBUS zasięg 15-30 m



# Tub

## Siłownik elektromechaniczny TUB do bram przesuwnych o ciężarze do 4000 kg. Idealny do zastosowań przemysłowych.

Siłownik elektromechaniczny, samohamowny z wbudowaną centralą sterującą D-PRO 500.

**Silny:** duży moment obrotowy 190 Nm.

### D-PRO 500:

Centrala DPR0500 jest przeznaczona do sterowania siłownikami elektromechanicznymi do napędu bram, bram segmentowych lub rolet. Może funkcjonować prawidłowo z zasilaniem trójfazowym lub jednofazowym z napięciami 400V lub 230V (Ustawiona domyślnie dla zasilania trójfazowego 400V).

### Zalety centrali D-PRO500:

- dedykowany moduł bezpotencjałowych wyjść przekaźnikowych (NDA040)
- łatwe programowanie za pomocą 3 przycisków
- 2 diagnostyczne diody LED pozwalają szybko zweryfikować usterkę
- współpracuje z programatorem OVIEW (poprzez opcjonalny interfejs IBT4N)

- kompatybilna z listwami krawędziowymi
- współpracuje z radioodbiornikami typu SM, OXIBD
- pozwala zaplanować przeglądy okresowe, dzięki licznikowi cykli
- realizuje 15 funkcji przy pomocy radioodbiornika OXIBD, np. „zespół mieszkalny” czy „otwórz i zablokuj”
- obsługa semafora.



MOCNY, ŁATWY W UŻYCIU,  
ALUMINIOWY MECHANIZM  
ODBLOKOWANIA AWARYJNEGO  
NICE W PRZYPADKU BRAKU ZASILANIA

Kod		cena netto	cena brutto
<b>TUB4000</b>	siłownik samohamowny, silnik 3x400V, trójfazowy, do 4000 kg, z wbudowaną centralą sterującą D-PRO 500, sprzęgło mechaniczne	8 100,00	9 963,00

## AKCESORIA



### ROA81

listwa zębata metalowa M6, ocynkowana, 30x30 mm, w odcinkach metrowych (do TUB) 170,00

**209,10 brutto**



### ELAC

lampa sygnalizacyjna 230V z wbudowaną anteną 433.92 MHz

160,00

**196,80 brutto**



### EPM

fotokomórki (para), zasięg 15 - 30 m

200,00

**246,00 brutto**

POZOSTAŁE AKCESORIA STR. 116-124

Parametry		TUB
Zasilanie centrali/Zasilanie silnika	(V)	3x400/3x400
Moc pobierana	(W)	1.65
Natężenie prądu	(A)	550
Natężenie prądu (silnik)	(A)	-
Wbudowany kondensator	(uF)	44
Stopień zabezpieczenia	(IP)	190
Nominalny moment obrotowy	(Nm)	10.0
Prędkość bamy	(m/s)	1.28
Max. ciężar bramy	(kg)	3500
Temperatura pracy	(°C min/max)	-20 do +50
Klasa izolacji		F
Intensywność pracy	(%)	200 cykli/dzień
Ciężar	(kg)	60.0

## WYMIARY

### TUB

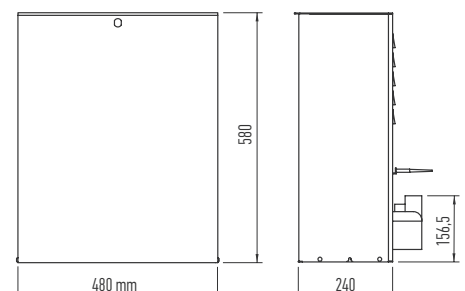

# Listwy zębate

## Do automatyki do bram przesuwnych

Listwy zębate nylonowe są przeznaczone do bram przesuwnych ważących do 400 kg (ROA6).

Listwy zębate metalowe są idealne do bram przesuwnych wszystkich typów: Listwę ROA6 można przyspawać bezpośrednio do bramy, natomiast listwę ROA8 zainstalujemy, dzięki dołączonym do zestawu śrubom i tulejom dystansowym.

## AKCESORIA



### LOLA

listwa zębata nylonowa M4, w odcinkach po 0,5 metra, pakowana po 10 sztuk, cena za 5 mb

235,00  
**289,05 brutto**



### ROA6

listwa zębata nylonowa M4, z rdzeniem stalowym, w odcinkach metrowych

55,00  
**67,65 brutto**



### ROA8

listwa zębata metalowa M4, ocynkowana, 30x8 mm, w odcinkach metrowych, w kpl. ze śrubami i tulejami dystansowymi

55,00  
**67,65 brutto**



### ROA81

listwa zębata metalowa M6, ocynkowana, 30x30 mm, w odcinkach metrowych (do siłowników TUB)

170,00  
**209,10 brutto**





# Nice

## Automatyka do bram skrzydłowych

				strona	
TOO	230 V	do skrzydła bramy do 3.0 m	→	TOO3000	54
		do skrzydła bramy do 4.5 m	→	TOO4500	54
TITAN	24 V	do skrzydła bramy do 3.7 m, wersja <b>HI-SPEED</b>	→	TTN3724HS	56
		do skrzydła bramy do 6.0 m, wersja <b>HI-SPEED</b>	→	TTN6024HS	56
WINGO	230 V	do skrzydła bramy do 2.0 m	→	WINGO4000	60
		do skrzydła bramy do 3.5 m	→	WINGO5000	60
	24 V	do skrzydła bramy do 2 m, <b>praca z akumulatorem - opcja</b> (oferta specjalna)	→	WINGO2024	143
		do skrzydła bramy do 3.5 m, <b>praca z akumulatorem - opcja</b> (oferta specjalna)	→	WINGO3524	143
		wersja <b>HI-SPEED</b> , <b>praca z akumulatorem - opcja</b>	→	WG3524HS	58
TOONA	230 V	do skrzydła bramy do 3 m, z wyłącznikiem krańcowym przy otwieraniu	→	T04005	64
		do skrzydła bramy do 3 m, z wyłącznikiem krańcowym przy otwieraniu i zamykaniu	→	T04006	64
		do skrzydła bramy do 3 m, z wyłącznikiem krańcowym przy otwieraniu i zamykaniu, <b>3200N</b>	→	T04016P	64
		do skrzydła bramy do 5 m, z wyłącznikiem krańcowym przy otwieraniu	→	T05015	64
		do skrzydła bramy do 5 m, z wyłącznikiem krańcowym przy otwieraniu i zamykaniu	→	T05016	64
		do skrzydła bramy do 5 m, z wyłącznikiem krańcowym przy otwieraniu i zamykaniu, <b>3200N</b>	→	T05016P	64
	24 V	do skrzydła bramy do 3 m, z enkoderem, do pracy intensywnej	→	T04024	64
		do skrzydła bramy do 5 m, z enkoderem, do pracy intensywnej	→	T05024	64
		do skrzydła bramy do 5 m, z enkoderem, do pracy <b>bardzo intensywnej</b>	→	T05024I	64
		do skrzydła bramy do 7 m, z enkoderem, do pracy intensywnej	→	T07024	64
		wersja <b>HI-SPEED</b>	→	T05024HS	62
			→	T06024HS	64
WALKY	24 V	do skrzydła bramy/furtki 1.8 m	→	WALKY1024	66
			do bram jednoskrzydłowych lub furtek	→	WALKY2024
HOPP	24 V	do skrzydła bramy 2.4 m, z wbudowaną centralą BLUEBUS	→	H07124	68
		do skrzydła bramy 2.4 m, bez centrali	→	H07224	68
		do skrzydła bramy 2.4 m	→	HOPP	68
HYKE	24 V	do skrzydła bramy 3.5 m, z wbudowaną centralą BLUEBUS, do pracy intensywnej	→	HK7024	72
		do skrzydła bramy 3.5 m, bez centrali, do pracy intensywnej	→	HK7224	72
			wersja <b>HI-SPEED</b>	→	HK7024HS
			→	HK7224HS	70
HYPP0	230 V	do skrzydła bramy 3.0 m	→	HY7005	74
		do skrzydła bramy 3.0 m, do pracy intensywnej	→	HY7024	74

# Too

**Siłowniki teleskopowe do bram skrzydłowych montowane na słupku, o długości skrzydła do 3.0 m (T003000) i ciężarze do 300 kg i do 4.5 m (T004500) i ciężarze do 250 kg. Idealny do bram posesyjnych.**

**Uniwersalny** dzięki koncepcji ramienia teleskopowego, dostępny w dwóch wersjach: skok roboczy 400 mm lub 500 mm.

**Solidna konstrukcja i nowoczesny design**, pasujący do każdego projektu architektonicznego.

**Trwałość i niezawodność:** mocny korpus - ciśnieniowy, aluminiowy odlew, epoksydowy lakier, tłoczysko ze stali nierdzewnej.

**Wygodny:** szybki i łatwy dostęp do złączy elektrycznych.

**Łatwy w instalacji:** dzięki nowym uchwytom mocującym (w komplecie) i możliwości ich regulacji. Nie wymaga spawania.

**Praktyczne wysprzęlenie:** w górnej części korpusu, personalizowanym kluczykiem Nice.

Dostępny w zestawach z centralą sterującą MC800.

funkcje central strona 110/113



Kod		cena netto	cena brutto
<b>T003000 ERA FLOR</b>	zestaw do bram dwuskrzydłowych: 2 teleskopowe siłowniki 230V do bram o długości skrzydła do 3.0 m i ciężarze do 300 kg, centrala sterująca MC800, radioodbiamnik OXIBD, 1 pilot dwukanałowy FLO2RE, <b>fotokomórki EPM, lampa sygnalizacyjna ELAC</b>	2 240,00	2 755,20
<b>T004500 ERA FLOR</b>	zestaw do bram dwuskrzydłowych: 2 teleskopowe siłowniki 230V do bram o długości skrzydła do 4.5 m i ciężarze do 250 kg, centrala sterująca MC800, radioodbiamnik OXIBD, 1 pilot dwukanałowy FLO2RE, <b>fotokomórki EPM, lampa sygnalizacyjna ELAC</b>	2 750,00	3 382,50
<b>T003000</b>	<b>teleskopowy</b> siłownik, silnik 230 V, do skrzydła do 3.0 m i ciężarze do 300 kg	870,00	1 070,10
<b>T004500</b>	<b>teleskopowy</b> siłownik, silnik 230 V, do skrzydła do 4.5 m i ciężarze do 250 kg	985,00	1 211,55

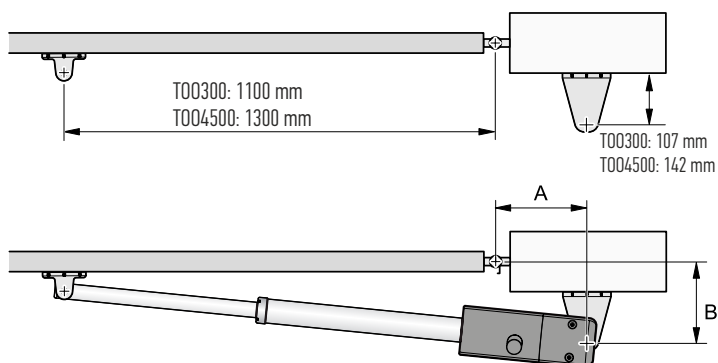

Parametry		T003000	T004500
Zasilanie	(V)	230	230
Moc pobierana max.	(W)	340	340
Natężenie prądu nominalne	(A)	1.1	1.1
Stopień zabezpieczenia	(IP)	54	54
Skok	(mm)	400	500
Siła uciągu max.	(N)	2000	2000
Prędkość liniowa	(m/s)	0.016	0.016
Temperatura pracy	(°C min./max.)	-20 do +50	-20 do +50
Intensywność pracy	(cykle/h)	24	24
Ciężar	(kg)	5.5	6
Wymiary	(mm)	700x100x177	800x100x177

	a	A	B
T00300	90°	95	270
	90°	195	200
	110°	150	150
T004500	90°	200	250
	110°	170	170



## AKCESORIA



**PLA10**  
zamek elektromagnetyczny pionowy

405,00  
**498,15 brutto**



**PLA11**  
zamek elektromagnetyczny poziomy

405,00  
**498,15 brutto**



**EPM**  
fotokomórka (para) zasięg 15-30m

200,00  
**246,00 brutto**



**ELAC**  
lampa sygnalizacyjna 230V  
z wbudowaną anteną 433.92 MHz

140,00  
**172,20 brutto**

POZOSTAŁE AKCESORIA STR. 116-124

## WYMIARY

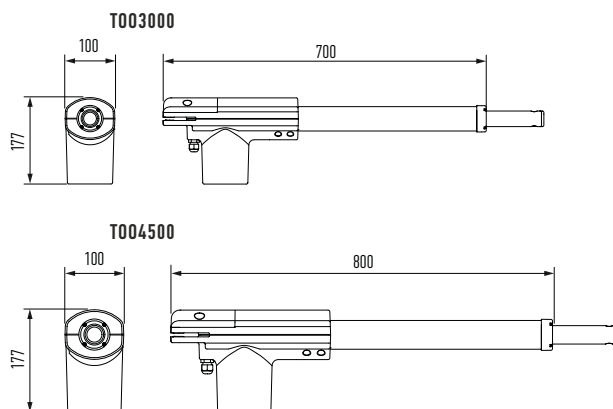

## TABELA KOMPATYBILNOŚCI AKCESORIÓW

	Radio- odbiornik		Piloty							Fotokomórki								Lampy sygnalizacyjne				
	MC200/WBUDOWANY	MC800/OXIBD/OXILR	ERA INTI	ERA ONE	ERA ONE BD	ERA ONE LR	ERA FLOR	NICEWAY	EPS	EMP	EPL	EPSB	EPMB	EPLB	EPMOV	F210	FT210	F210B	FT210B	ELAC	ELDC	WLT
<b>T003000</b>		•	•	•	•	•	•	•	•	•	•	•	•	•	•	•	•	•	•	•		
<b>T004500</b>		•	•	•	•	•	•	•	•	•	•	•	•	•	•	•	•	•	•	•		

## GOTOWE ZESTAWY DO UŻYTKU PRZYDOMOWEGO

**T003000 ERA FLOR**  
2 teleskopowe siłowniki do bram o długości do 3.0 m



**FLO2RE**  
1 pilot dwukanałowy  
433.92 MHz



**MC800**  
1 centrala sterująca



**OXIBD**  
dwukierunkowy radioodbiornik  
wewnętrzny,  
15-kanałowy 433.92 MHz



**EPM**  
para fotokomórek



**ELAC**  
lampa sygnalizacyjna 230V  
z wbudowaną anteną 433.92 MHz



# Titan HS

Szybszy niż kiedykolwiek siłownik HI-SPEED do bram skrzydłowych do 3.7 m (TTN3724HS), 6 m (TTN6024HS) i ciężarze do 450 kg.

Elektromechaniczny siłownik 24V, montowany do słupka, z enkoderem magnetycznym.

**Szybki: otwarcie do 90° trwa około 12\* sekund (TTN3724HS) lub 19\* sekund (TTN6024HS).**

**Niezawodny:** enkoder magnetyczny zapewnia niezmiennosc zaprogramowanych parametrów i precyzyjne rozpoznanie przeszkód.

**Łatwy w instalacji:** po zainstalowaniu siłownika wszystkie połączenia elektryczne są dostępne od góry siłownika.

**Wszechstronny:** siłownik może być również instalowany w dolnej części skrzydła, na wysokości już od 110 mm nad ziemią.

**Praktyczny i bezpieczny:** proste i wygodne odblokowanie z kluczykiem, umieszczone w górnej części obudowy. Umożliwia ręczną obsługę bramy na wypadek braku prądu.

Modele TTN3724HS oraz TTN6024HS współpracują z centralą MC824HR10.

#### Centrala sterująca MC824HR10:

- do dwóch siłowników 24V z enkoderem
- technologia BLUEBUS
- inteligentna: siłowniki w czasie programowania automatycznie zapamiętują położenia krańcowe bramy (autoprogramowanie), diody LED sygnalizują włączone funkcje
- zaawansowana: tylko trzy przyciski programowania, regulacja trybu pracy czasu otwierania, itp.
- wygodna: funkcja częściowego otwarcia bramy (funkcja furtki)
- zawsze pracuje: dzięki akumulatorowi PS324 (opcja), siłowniki otworzą i zamkną bramę, nawet w przypadku braku zasilania
- złącze radiowe typu SM, OXIBD
- jest kompatybilna z systemem OPERA (str. 16-17) i SOLEMYO (str. 122)
- **możliwość ustawienia parametrów za pomocą O-View/Pro-View.**

funkcje central 110/113



Kod		cena netto	cena brutto
<b>TTN3724HS</b>	teleskopowy siłownik, silnik 24V, <b>wersja HI-SPEED</b> , do skrzydła do 3.7 m i ciężarze do 450 kg	1 300,00	1 599,00
<b>TTN6024HS</b>	teleskopowy siłownik, silnik 24V, <b>wersja HI-SPEED</b> , do skrzydła do 6.0 m i ciężarze do 450 kg	1 550,00	1 906,50
<b>TTN3724HS ERA ONE</b>	zestaw do bram dwuskrzydłowych, <b>wersja HI-SPEED</b> : dwa siłowniki TTN3724HS do bram o długości skrzydła do 3.7m i ciężarze do 450 kg, centrala sterująca MC824HR10, radioodbiornik OXIBD, 1 pilot ON2E, fotokomórki EPMB	4 100,00	5 043,00
<b>TTN6024HS ERA ONE</b>	zestaw do bram dwuskrzydłowych, <b>wersja HI-SPEED</b> : dwa siłowniki TTN6024HS do bram o długości skrzydła do 6.0 m i ciężarze do 450 kg, centrala sterująca MC824HR10, radioodbiornik OXIBD, 1 pilot ON2E, fotokomórki EPMB	4 600,00	5 658,00

Parametry		TTN3724HS	TTN6024HS
Zasilanie silnika (V)		24	24
Moc pobierana max. (W)		150	150
Natężenie prądu nominalne (A)		6	7
Stopień zabezpieczenia (IP)		54	54
Prędkość liniowa (obr./min)		<b>0.032</b>	<b>0.027</b>
Temperatura pracy (°C min./max.)		-20 do +55	-20 do +55
Intensywność pracy (cykle/h)		ciągła praca	ciągła praca
Ciężar (kg)		8	9
Wymiary (mm)		910x105x170 h	1080x105x170 h

## AKCESORIA



**PLA10**  
zamek elektromagnetyczny pionowy

405,00  
**498,15 brutto**



**PLA11**  
zamek elektromagnetyczny poziomy

405,00  
**498,15 brutto**



**PS324**  
akumulator 24V 2.2 Ah z wbudowaną kartą ładowania do centrali MC824H

430,00  
**528,90 brutto**



**IT4WIFI**  
interfejs Wi-Fi do sterowania automatyką przez urządzenia mobilne

340,00  
**418,20 brutto**



**CORE**  
integrator automatyki domowej

675,00  
**830,25 brutto**



**EPMB**  
fotokomórki (para) BLUEBUS, zasięg 15-30 m

225,00  
**276,75 brutto**



**ELDC**  
lampa sygnalizacyjna 12V/24V z wbudowaną anteną 433.92 MHz

160,00  
**196,80 brutto**



**ELAC**  
lampa sygnalizacyjna 230V z wbudowaną anteną 433.92 MHz

140,00  
**172,20 brutto**

POZOSTAŁE AKCESORIA STR. 116-124

## TABELA KOMPATYBILNOŚCI AKCESORIÓW

	Radioodbiornik						Piloty						Fotokomórki						Lampy sygnalizacyjne							
	MC200/WBUDOWANY	MC800/OXIBD/OXILR	DPRO500/OXIBD/OXILR	DPRO924/OXIBD/OXILR	MC424L/WBUDOWANY/OXIBD/OXILR	MC824HR10/OXIBD/OXILR	ERA INTI	ERA ONE	ERA ONE BD	ERA ONE LR	ERA FLOR	NICEWAY	EPS	EPM	EPL	EPSB	EPMB	EPLB	EPMOW	F210	FT210	F210B	FT210B	ELAC	ELDC	WLT
<b>TTN3724HS</b>						•	•	•	•	•	•					•	•	•							•	•
<b>TTN6024HS</b>						•	•	•	•	•	•					•	•	•							•	•

## PARAMETRY SKRZYDŁA BRAMY

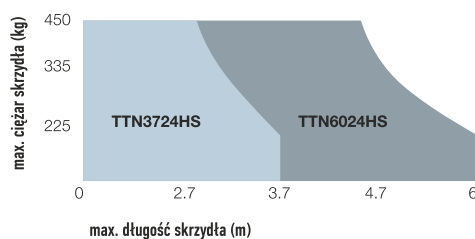

## WYMIARY

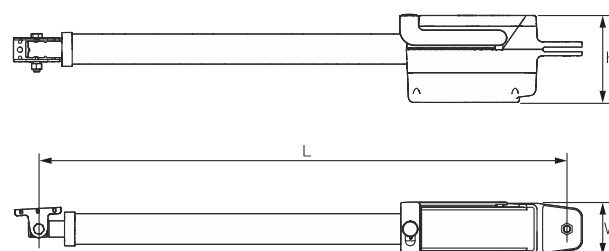

## PRZYKŁADOWY ZESTAW DO UŻYTKU PRZYDOMOWEGO

**TTN3724HS ERA ONE/TTN6024HS ERA ONE**  
2 teleskopowe siłowniki do bram o długości skrzydła do 3,7 m/6,0 m



**DN2E**  
1 pilot dwukanałowy 433.92 MHz



**MC824H**  
1 centrala sterująca



**OXIBD**  
dwukierunkowy radioodbiornik wewnętrzny, 15-kanalowy 433.92 MHz



**EPMB**  
para fotokomórek BLUEBUS



# Wingo HS

**Szybszy niż kiedykolwiek siłownik HI-SPEED do bram skrzydłowych o długości skrzydła do 3.0 m i ciężarze do 200 kg. Idealny do bram posesyjnych.**

Elektromechaniczny siłownik 24V, montowany do słupka, z enkoderem magnetycznym.

**Szybszy niż kiedykolwiek: otwarcie do 90° trwa nawet 10\* sekund!**

**Niezawodny:** enkoder magnetyczny zapewnia niezmiennosc zaprogramowanych parametrów i precyzyjne rozpoznanie przeszkód.

**Cichy** dzięki opatentowanemu rozmieszczeniu wewnętrznych elementów, mniej ruchomych części.

**Łatwy w instalacji:** po zamocowaniu siłownika wszystkie połączenia elektryczne są dostępne od góry siłownika.

\* Przy standardowej instalacji, z wykluczeniem faz przyspieszania i zwalniania.

#### Centrala sterująca MC824HR10:

- do dwóch siłowników 24V z enkoderem
- technologia **BLUEBUS**
- inteligentna: siłowniki w czasie programowania automatycznie zapamiętują położenia krańcowe bramy (autoprogramowanie), diody LED sygnalizują włączone funkcje
- zaawansowana: tylko trzy przyciski programowania, regulacja trybu pracy czasu otwierania, itp.
- wygodna: funkcja częściowego otwarcia bramy (funkcja furtki)
- zawsze pracuje: dzięki akumulatorowi PS324 (opcja), siłowniki otworzą i zamkną bramę, nawet w przypadku braku zasilania
- złącze radiowe typu SM, OXIBD
- jest kompatybilna z systemem OPERA (str. 16-17) i SOLEMYO (str. 122)
- **możliwość ustawienia parametrów za pomocą O-View/Pro-View.**

funkcje central 110/113



WYJĄTKOWA, OPATENTOWANA KONSTRUKCJA WEWNĘTRZNA

Kod		cena netto	cena brutto
<b>WINGO3524HS</b>	zestaw do bram skrzydłowych, <b>wersja HI-SPEED</b> : dwa siłowniki WG3524HS do bram o długości skrzydła do 3.0 m i ciężarze do 200 kg,	3 800,00	4 674,00
<b>ERA ONE</b>	centrala sterująca MC824HR10, radioodbiornik OXIBD, 1 pilot ON2E fotokomórki EPMB		
<b>WG3524HS</b>	samohamowny siłownik, silnik 24V, <b>wersja HI-SPEED</b> , do skrzydła do 3.0 m i ciężarze do 200 kg, z enkoderem magnetycznym, wyłącznik krańcowy przy otwieraniu i zamykaniu	1 150,00	1 414,50

Parametry	WG3524HS	
Zasilanie silnika	(V)	24
Moc pobierana max.	(W)	120
Natężenie prądu nominalne	(A)	3
Stopień zabezpieczenia	(IP)	44
Siła uciągu max.	(N)	1500
Prędkość liniowa	(m/s)	<b>0.04</b>
Temperatura pracy	(°C min./max.)	-20 do +50
Intensywność pracy	(cykle/h)	30
Ciężar	(kg)	6
Wymiary	(mm)	920x98x95

## AKCESORIA



**EPMB**  
fotokomórki (para) BLUEBUS,  
zasieg 15-30 m

225,00  
**276,75 brutto**



**ELDC**  
lampa sygnalizacyjna 12V/24V  
z wbudowaną anteną 433.92 MHz

160,00  
**196,80 brutto**



**PS324**  
akumulator 24V 2.2 Ah z wbudowaną  
kartą ładowania do centrali MC824H

430,00  
**528,90 brutto**



**PLA10**  
zamek elektromagnetyczny pionowy

405,00  
**498,15 brutto**



**PLA11**  
zamek elektromagnetyczny poziomy

405,00  
**498,15 brutto**

## PARAMETRY SKRZYDŁA BRAMY

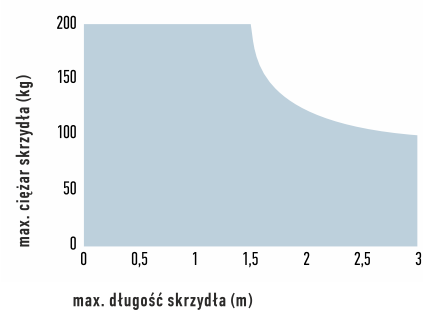

## TABELA KOMPATYBILNOŚCI AKCESORIÓW

	Radioodbiornik						Piloty						Fotokomórki						Lampy sygnalizacyjne						
	MC200/WBUDOWANY*	MC800/OXIBD/OXILR	DPR0500/OXIBD/OXILR	DPR0924/OXIBD/OXILR	MC424L/WBUDOWANY*/OXIBD/OXILR	MC824HR10/OXIBD/OXILR	ERA INTI	ERA ONE	ERA ONE BD	ERA ONE LR	ERA FLOR	NICEWAY	EPS	EPM	EPL	EPSB	EPMB	EPLB	EPMOW	F210	FT210	F210B	FT210B	ELAC	ELDC
<b>WING03524HS</b>						•	•	•	•	•	•					•	•	•				•		•	•

## POZOSTAŁE AKCESORIA STR. 116-124

## WYMIARY

### WING03524 HS

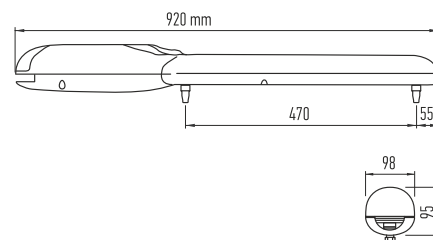

## PRZYKŁADOWY ZESTAW DO UŻYTKU PRZYDOMOWEGO

**WING03524HS ERA ONE**  
2 siłowniki **HI-SPEED** do bram o długości skrzydła do 3.0 m



**ON2E**  
1 pilot dwukanałowy  
433.92 MHz



**MC824H**  
1 centrala sterująca



**OXIBD**  
dwukierunkowy radioodbiornik  
wewnętrzny,  
15-kanalowy 433.92 MHz



**EPMB**  
para fotokomórek BLUEBUS



# Wingo 230V

**Siłowniki elektromechaniczne do bram dwuskrzydłowych o długości skrzydła do 2.0 m lub do 3.5 m i ciężarze do 200 kg.**

**WINGO 2024/WING03524 (patrz strona 143).**

Sprzedawane w zestawach z centralą:  
- MC800 (WING04000, WING05000), pilotami ERA FLOR.

**Dwie wersje:** do bram o długości skrzydła do 2.0 m (WING04000) lub do 3.5 m (WING05000).

**Łatwy montaż:** po zamontowaniu siłownika wszystkie podłączenia elektryczne mogą być wykonane od góry, ogranicznik krańcowy przy otwieraniu w standardzie.

**Metalowa nakrętka** na śrubę pociągową z brązu to trwałość i niezawodność.

**Wbudowany kondensator.**

Wygodny mechanizm odblokowania awaryjnego w przypadku braku zasilania.

#### Bezpieczny:

- fototest - automatyczne sprawdzenie poprawności działania fotokomórek przed każdym ruchem bramy

**Wygodna:** funkcja częściowego otwarcia bramy (funkcja furtki).

**Zaawansowana:** regulacja trybu pracy, czasu otwierania, itp, diody LED sygnalizują włączone funkcje, obsługa 3 linii fotokomórek.

**Inteligentna:** siłowniki w czasie programowania automatycznie zapamiętują położenie krańcowe bramy (autoprogramowanie).

**Złącze radiowe typu SM, OXIBD.**

**Fotokomórki typu BF/EPM/F210/FT210/BLUEBUS.**

funkcje central strona 110/113

WYGODNA OSŁONA ZAKRYWAJĄCA POŁĄCZENIA ELEKTRYCZNE



Kod		cena netto	cena brutto
<b>WING04 ERA FLOR</b>	zestaw do bram dwuskrzydłowych: 2 siłowniki samohamowne 230V do bram o długości skrzydła do 2.0 m i ciężarze do 200 kg, z ogranicznikiem krańcowym przy otwieraniu, centrala sterująca MC800, radioodbiornik OXIBD, 2 piloty dwukanałowe FLO2RE	2 600,00	3 198,00
<b>WING05 ERA FLOR</b>	zestaw do bram dwuskrzydłowych: 2 siłowniki samohamowne 230V do bram o długości skrzydła do 3.5 m i ciężarze do 200 kg, z ogranicznikiem krańcowym przy otwieraniu, centrala sterująca MC800, radioodbiornik OXIBD, 2 piloty dwukanałowe FLO2RE	3 000,00	3 690,00

Parametry		WINGO	WING05000
Zasilanie	(V)	230	230
Moc pobierana	(W)	120	130
Natężenie prądu	(A)	0.5	0.5
Kondensator wbudowany	(uF)	5	5
Stopień zabezpieczenia	(IP)	44	44
Zabezpieczenie termiczne	(°C)	140	140
Skok	(mm)	320	470
Siła uciągu	(N)	1500	1700
Prędkość liniowa	(m/s)	0.016	0.013
Temperatura pracy	(°C min./max.)	-20 do +50	-20 do +50
Intensywność pracy	(%)	30	30
Ciężar	(kg)	5	6

#### WYMIARY

##### WINGO

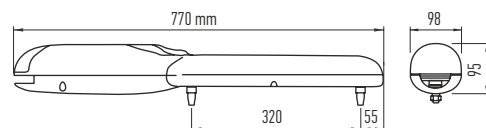

##### WING05000

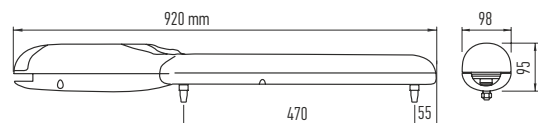

## AKCESORIA



**PLA13**  
ograniczniki krańcowe mechaniczne przy otwieraniu i zamykaniu (4 szt.)

68,00  
**83,64 brutto**



**BF**  
fotokomórka (para) zasięg 15-30m

160,00  
**196,80 brutto**



**EPM**  
fotokomórki (nadajnik+odbiornik) zasięg 15-30 m

200,00  
**246,00 brutto**



**F210**  
fotokomórki nastawne z kątem 210°, zasięg 15 m

295,00  
**362,85 brutto**



**FT210**  
fotokomórki (para-bez baterii), nastawne z kątem 210°, zasięg 15 m

335,00  
**412,05 brutto**



**ELAC**  
lampa sygnalizacyjna 230V z wbudowaną anteną 433.92 MHz

140,00  
**172,20 brutto**



**STP 200**  
regulowany wspornik tylny do przykręcenia (2 szt./opak.)

56,00  
**68,88 brutto**



**STA 200**  
regulowany wspornik przedni do przykręcenia (2 szt./opak.)

56,00  
**68,88 brutto**

POZOSTAŁE AKCESORIA STR. 116-124

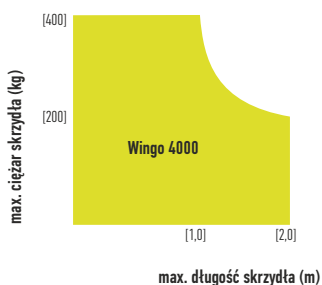

## PARAMETRY SKRZYDŁA BRAMY

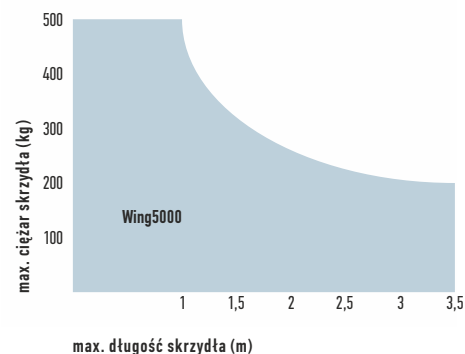

## TABELA KOMPATYBILNOŚCI AKCESORIÓW

	Radio-odbiornik		Piloty							Fotokomórki								Lampy sygnalizacyjne				
	MC200/WBUDOWANY	MC800/OXI1BD/OXILR	ERA INTI	ERA ONE	ERA ONE BD	ERA ONE LR	ERA FLOR	NICEWAY	EPS	EMP	EPL	EPSB	EPMB	EPLB	EPMOW	F210	FT210	F210B	FT210B	ELAC	ELDC	WLT
WING04		•	•	•	•	•	•	•	•	•	•	•	•	•	•	•	•	•	•	•		
WING05		•	•	•	•	•	•	•	•	•	•	•	•	•	•	•	•	•	•	•		

## GOTOWY ZESTAW DO UŻYTKU PRZYDOMOWEGO

**WING04ERAFLORE**  
2 siłowniki do bram o długości do 2.0 m



**FLO2RE**  
2 piloty dwukanałowe 433.92 MHz, dwukierunkowe



**OXI1BD**  
dwukierunkowy radioodbiornik wewnętrzny, 15-kanalowy 433.92 MHz



**MC800**  
1 centrala sterująca



# Toona HS

**Szybszy niż kiedykolwiek siłownik HI-SPEED do bram skrzydłowych o długości skrzydła do 5.0 m i ciężarze do 400 kg lub do 6.0 m i ciężarze do 1450 kg. Idealny do bram posesyjnych i przemysłowych.**

Elektromechaniczny siłownik 24V, montowany do słupka, z enkoderem magnetycznym.

**Szybszy niż kiedykolwiek: otwarcie do 90° trwa nawet 16\* sekund (T05024HS), 30\* sekund (T06024HS)!**

**Niezawodny:** enkoder magnetyczny zapewnia niezmienność zaprogramowanych parametrów i precyzyjne rozpoznanie przeszkód.

**Cichy** dzięki opatentowanemu rozmieszczeniu wewnętrznych elementów i nakrętce śruby pociągowej wykonanej z brązu.

\* Przy standardowej instalacji, z wykluczeniem faz przyspieszania i zwalniania.

**Mocny:** dzięki dwupołówkowej, solidnej aluminiowej obudowie z poliesterowym pokryciem odporniejszym na warunki pogodowe. Elementy wewnętrzne ze stali, stopów lekkich i technopolimerów.

**Łatwy w instalacji:** po zamocowaniu siłownika wszystkie połączenia elektryczne są dostępne od góry siłownika.

**Łatwe podłączenie:** fabrycznie wbudowany kondensator.

#### Centrala sterująca MC824HR10:

- do dwóch siłowników 24V z enkoderem
- technologia **BLUEBUS**
- inteligentna: siłowniki w czasie programowania automatycznie zapamiętują położenia krańcowe bramy (autoprogramowanie), diody LED sygnalizują włączone funkcje
- zaawansowana: tylko trzy przyciski programowania, regulacja trybu pracy czasu otwierania, itp.
- wygodna: funkcja częściowego otwarcia bramy (funkcja furtki)
- zawsze pracuje: dzięki akumulatorowi PS324 (opcja), siłowniki otworzą i zamkną bramę, nawet w przypadku braku zasilania
- złącze radiowe typu SM, OXIBD
- jest kompatybilna z systemem OPERA (str. 16-17 i SOLEMYO (str. 122)
- **możliwość ustawienia parametrów za pomocą O-View/Pro-View.**

ŁATWY DOSTĘP DO POŁĄCZEŃ ELEKTRYCZNYCH OD GÓRY

funkcje central 110/113



Kod		cena netto	cena brutto
<b>T05024HS</b>	samohamowny siłownik, silnik 24V, <b>wersja HI-SPEED</b> , do skrzydła do 5.0 m i ciężarze do 400 kg, z enkoderem magnetycznym, wyłącznik krańcowy przy otwieraniu i zamykaniu	1 850,00	2 275,50
<b>T06024HS</b>	samohamowny siłownik, silnik 24V, <b>wersja HI-SPEED</b> , do skrzydła do 6.0 m i ciężarze do 1450 kg, z enkoderem magnetycznym, wyłącznik krańcowy przy otwieraniu i zamykaniu	2 350,00	2 890,50
<b>TOONA5024HS ERA ONE</b>	zestaw do bram skrzydłowych, <b>wersja HI-SPEED</b> : dwa siłowniki T05024HS do bram o długości skrzydła do 5.0 m i ciężarze do 400 kg, centrala sterująca MC824HR10, radioodbiornik OXIBD, 1 pilot ON2E, fotokomórki EPMB	5 200,00	6 396,00
<b>TOONA6024HS ERA ONE</b>	zestaw do bram skrzydłowych, <b>wersja HI-SPEED</b> : dwa siłowniki T06024HS do bram o długości skrzydła do 6.0 m i ciężarze do 1450 kg, centrala sterująca MC824HR10, radioodbiornik OXIBD, 1 pilot ON2E, fotokomórki EPMB	6 200,00	7 626,00

Parametry		T05024HS	T06024HS
Zasilanie silnika	(V)	24	24
Moc pobierana max.	(W)	192	120
Natężenie prądu nominalne	(A)	2.5	2.5
Stopień zabezpieczenia	(IP)	44	44
Siła uciągu max.	(N)	1800	2700
Prędkość liniowa bez obciążenia	(m/s)	<b>0.025</b>	<b>0.013</b>
Temperatura pracy	(°C min./max.)	-20 do +50	-20 do +50
Intensywność pracy	(cykle/h)	95	41
Ciężar	(kg)	7.5	15
Wymiary	(mm)	965x115x105	1200x128x150

#### PARAMETRY SKRZYDŁA BRAMY

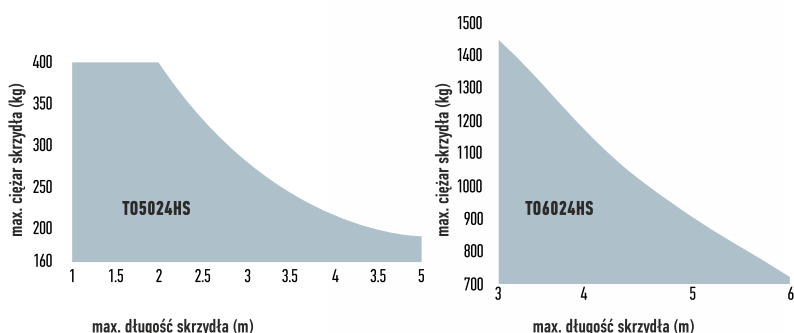



## AKCESORIA



**EPMB**  
fotokomórki (para) BLUEBUS,  
zasięg 15-30 m

225,00  
**276,75 brutto**



**ELDC**  
lampa sygnalizacyjna 12V/24V  
z wbudowaną anteną 433.92 MHz

160,00  
**196,80 brutto**



**PS324**  
akumulator 24V 2.2 Ah z wbudowaną  
kartą ładowania do centrali MC824H

430,00  
**528,90 brutto**



**PLA10**  
zamek elektromagnetyczny pionowy

405,00  
**498,15 brutto**



**PLA11**  
zamek elektromagnetyczny poziomy

405,00  
**498,15 brutto**

POZOSTAŁE AKCESORIA STR. 116-124

## TABELA KOMPATYBILNOŚCI AKCESORIÓW

	Radioodbiornik						Piloty						Fotokomórki				Lampy sygnalizacyjne								
	MC200/WBUDOWANY*	MC600/OXIBD/OXILR	DPR0500/OXIBD/OXILR	DPR0924/OXIBD/OXILR	MC424L/WBUDOWANY*/OXIBD/OXILR	MC824HR10/OXIBD/OXILR	ERA INITI	ERA ONE	ERA ONE BD	ERA ONE LR	ERA FLOR	NICEWAY	EPS	EPM	EPL	EPSB	EPMB	EPLB	EPMOW	F210	FT210	F210B	FT210B	ELAC	ELDC
<b>T05024HS</b>						•	•	•	•	•	•					•	•	•						•	•
<b>T06024HS</b>						•	•	•	•	•	•					•	•	•						•	•

## WYMIARY

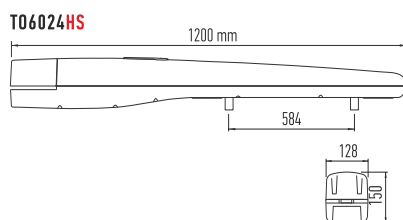
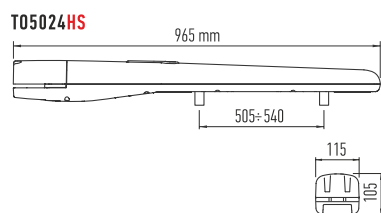

## PRZYKŁADOWY ZESTAW

**TOONA5024HS ERA ONE/TOONA6024HS ERA ONE**  
2 siłowniki **HI-SPEED** do bram o długości skrzydła do 5.0 m/6.0 m

**ON2E**  
1 pilot dwukanałowy  
433.92 MHz

**MC824H**  
1 centrala sterująca

**OXIBD**  
dwukierunkowy radioodbiornik  
wewnętrzny,  
15-kanałowy 433.92 MHz

**EPMB**  
para fotokomórek BLUEBUS



# Toona

**Siłowniki elektromechaniczne do bram skrzydłowych o długości skrzydła do 3.0 m, do 5.0 m oraz do 7.0 m.**

**Szeroka oferta:** wersja 230V do użytku przydomowego oraz wersja 24V przeznaczona do pracy intensywnej.

**Nowe modele trzeciej generacji:** jakość i trwałość, bardziej odporne na czynniki atmosferyczne, dzięki obudowie składającej się z dwóch solidnych pokryw aluminiowych pokrytych lakierem poliestrowym. Ruchome komponenty wewnętrzne są wykonane ze stali, lekkich stopów i techno-polimerów.

**Niezawodność i cicha praca:** dzięki nowemu, opatentowanemu rozmieszczeniu urządzeń wewnętrznych.

Dostępne także w specjalnej wersji, o sile maksymalnej 3200 N, przeznaczone do granicznych obciążeń (T04016P, T05016P).

**Przekładnia z brązu** umożliwiająca bezpieczne zamykanie i trwałość użytkowania.

#### Zalecane centrale sterujące:

- do siłowników 230V - MC800 (str. 112)
- do siłowników 24V - Mindy MC824HR10 (str. 112)

WYGODNY DOSTĘP DO ZŁĄCZY ELEKTRYCZNYCH SIŁOWNIKA



UCHWYT ODBLOKOWUJĄCY Z ALUMINIUM ODLEWANEGO CIŚNIENIOWO

#### Centrala MC824HR10:

- do dwóch siłowników 24V z enkoderem
- technologia **BLUEBUS**
- inteligentna: siłowniki w czasie programowania automatycznie zapamiętują położenia krańcowe bramy (autoprogramowanie), diody LED sygnalizują włączone funkcje
- zaawansowana: tylko trzy przyciski programowania, regulacja trybu pracy czasu otwierania, itp.
- wygodna: funkcja częściowego otwarcia bramy (funkcja furtki)
- zawsze pracuje: dzięki akumulatorowi PS324 (opcja), siłowniki otworzą i zamkną bramę, nawet w przypadku braku zasilania
- złącze radiowe typu SM, OXIBD
- jest kompatybilna z systemem OPERA (str. 16-17) i SOLEMYO (str. 122)
- możliwość ustawienia parametrów funkcji za pomocą O-View/Pro-View.

funkcje central strona 110/113

Kod		cena netto	cena brutto
<b>T04005</b>	samohamowny siłownik, silnik 230 V, do skrzydła do 3.0 m, 1800 N, wył. krańcowy przy otwieraniu	1 050,00	1 291,50
<b>T04006</b>	samohamowny siłownik, silnik 230 V, do skrzydła do 3.0 m, 1800 N, wył. krańcowy przy otwieraniu i zamykaniu	1 100,00	1 353,00
<b>T05015</b>	samohamowny siłownik, silnik 230 V, do skrzydła do 5.0 m, 1800 N, wył. krańcowy przy otwieraniu	1 400,00	1 722,00
<b>T05016</b>	samohamowny siłownik, silnik 230 V, do skrzydła do 5.0 m, 1800 N, wył. krańcowy przy otwieraniu i zamykaniu	1 450,00	1 783,50
<b>T04016P</b>	samohamowny siłownik, silnik 230 V, do skrzydła do 3.0 m, <b>3200 N</b> , wył. krańcowy przy otwieraniu i zamykaniu	1 150,00	1 414,50
<b>T05016P</b>	samohamowny siłownik, silnik 230 V, do skrzydła do 5.0 m, <b>3200 N</b> , wył. krańcowy przy otwieraniu i zamykaniu	1 500,00	1 845,00
<b>T04024</b>	samohamowny siłownik, silnik 24 V, do skrzydła do 3.0 m, 1800 N, enkoder, do pracy intensywnej	1 400,00	1 722,00
<b>T05024</b>	samohamowny siłownik, silnik 24 V, do skrzydła do 5.0 m, 1800 N, enkoder, do pracy intensywnej	1 630,00	2 004,90
<b>T05024I*</b>	samohamowny siłownik, silnik 24 V, do skrzydła do 5.0 m, 2200 N, enkoder, <b>do nietypowych bardzo ciężkich bram</b>	1 800,00	2 214,00
<b>T07024</b>	samohamowny siłownik, silnik 24 V, do skrzydła do 7.0 m, 2700 N, enkoder, do pracy intensywnej	2 050,00	2 521,50

\* na specjalne zamówienie

Parametry		T04005/T04006	T05015/T05016	T04024/T05024	T05024I/T07024	T04016P/T05016P
Zasilanie silnika (V)		230	230	24	24	230
Max. pobór prądu (A)		1,5	1,5	5	5	1,7
Moc pobierana (W)		340	340	120	120	385
Wbudowany kondensator (uF)		7	7	-	-	10
Stopień zabezpieczenia (IP)		44	44	44	44	44
Prędkość (m/s)		0.016	0.013	0.016	0.013	0.013
Skok (mm)		385/350	540/505	385/540	540/584	350/505
Max. siła (N)		1800	1800	1800	2200/2700	3200
Temperatura pracy (°C min/max)		-20 ÷ +50	-20 ÷ +50	-20 ÷ +50	-20 ÷ +50	-20 ÷ +50
Klasa izolacji		F	F	A	F	F
Intensywność pracy (cykle/h)		58	54	95	41	46
Ciężar (kg)		6	7	6/7	8/15	6/7

## AKCESORIA



**PLA10**  
zamek elektromagnetyczny pionowy

405,00  
**498,15 brutto**



**PLA11**  
zamek elektromagnetyczny poziomy

405,00  
**498,15 brutto**



**PS324**  
akumulator 24V 2.2 Ah z wbudowaną kartą ładowania do centrali MCB24H

430,00  
**528,90 brutto**



**EPM**  
fotokomórki (nadajnik+odbiornik) zasięg 15-30 m

200,00  
**246,00 brutto**



**EPMB**  
fotokomórki (para) BLUEBUS zasięg 15-30 m

225,00  
**276,75 brutto**



**ELDC**  
lampa sygnalizacyjna 12V/24V z wbudowaną anteną 433.92 MHz

160,00  
**196,80 brutto**

POZOSTAŁE AKCESORIA STR. 116-124

### PARAMETRY SKRZYDŁA BRAMY

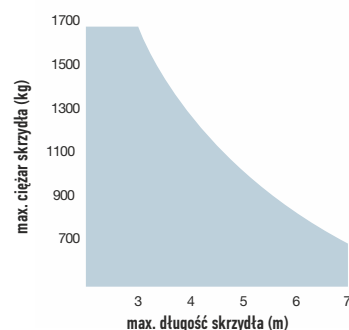

### TABELA KOMPATYBILNOŚCI AKCESORIÓW

	Radioodbiornik						Piloty						Fotokomórki						Lampy sygnalizacyjne							
	MC200/WBUDOWANY	MC800/OXIBD/OXILR	DPRO500/OXIBD/OXILR	DPRO924/OXIBD/OXILR	MC424/WBUDOWANY/OXIBD/OXILR	MC824HR10/OXIBD/OXILR	ERA INTI	ERA ONE	ERA ONE BD	ERA ONE LR	ERA FLOR	NICEWAY	EPS	EPM	EPL	EPSB	EPMB	EPLB	EPMOW	F210	FT210	F210B	FT210B	ELAC	ELDC	WLT
<b>T04024/5024/5024I/7024</b>						•	•	•	•	•	•	•				•	•	•						•	•	•
<b>T04005/4006/5015/5016</b>	•						•	•	•	•	•	•	•	•	•	•	•	•	•	•	•			•		

### WYMIARY

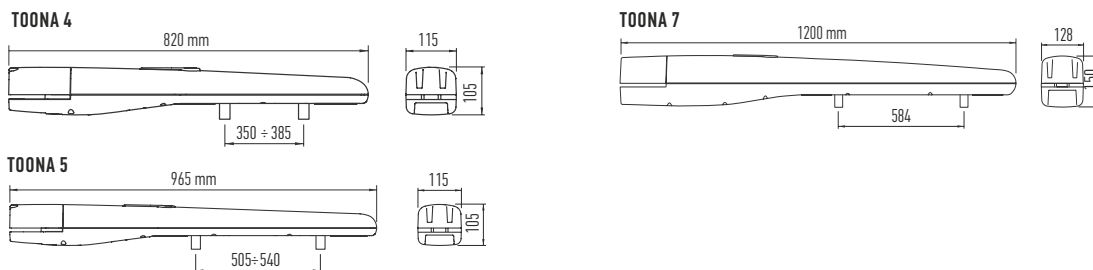

### PRZYKŁADOWE ZESTAWY DO UŻYTKU PRZYDOMOWEGO

		cena netto	cena brutto
<b>TOONA4005 ERA FLOR</b>	zestaw do bram dwuskrzydłowych: 2 siłowniki samohamowne T04005 z wyłącznikiem krańcowym przy otwieraniu do bram o długości skrzydła do 3,0 m, centrala sterująca MC800, radioodbiornik OXIBD, 1 pilot dwukanałowy FLO2RE, fotokomórki EPM	3 255,00	4 003,65
<b>GOTOWY ZESTAW TOONA4024 ERA ONE</b>	zestaw do bram dwuskrzydłowych: 2 siłowniki samohamowne T04024 24V, do bram o długości skrzydła do 3,0 m, centrala sterująca BLUEBUS MC824HR10, radioodbiornik OXIBD, 2 piloty dwukanałowe ON2E, fotokomórki EPMB, lampa sygnalizacyjna ELDC, do pracy intensywnej	4 150,00	5 104,50

# Walky

Siłowniki elektromechaniczne do bram skrzydłowych lub furtek o długości skrzydła do 1.8 m i ciężarze do 100 kg.

Technologia BLUEBUS.

Walky jest kompatybilny z systemem OPERA (str. 40-41) i SOLEMYO (str. 114).

Zalecany do bram drewnianych lub z PVC.

**Zwarta konstrukcja:** idealny do furtek nawet na małych słupkach (szer. 10 cm). Łagodny i precyzyjny ruch pozwala również na automatyzację bramy o delikatnej konstrukcji.

**BLUEBUS:** system umożliwia podłączenie urządzeń peryferyjnych za pomocą przewodu 2-żyłowego, diody LED sygnalizują włączone funkcje.

**Szybki:** siłownik potrzebuje tylko 7 sekund, aby otworzyć lub zamknąć bramę (w idealnych warunkach instalacji).

**Wygodny w montażu:** wspornik siłownika można obracać dla łatwiejszej instalacji, nawet na mniej masywnych słupkach.

**Możliwość montażu w bardzo wąskim narożniku (min. 80 mm).**

**Zawsze pracuje:** dzięki akumulatorowi PS424 (opcja), siłowniki otworzą i zamkną bramę, nawet w przypadku braku zasilania.

**Inteligentny:** siłownik w czasie programowania automatycznie zapamiętuje położenia krańcowe bramy (autoprogramowanie).



**Bezpieczny:** stała kontrola podłączonych urządzeń, lampa sygnalizuje niesprawne działanie systemu - ilością mignięć określa typ błędu (autodiagnoza), amperometryczny system wykrywania przeszkody, łagodny start przy otwieraniu i zwolnienie przy zamykaniu.

**Modułarna centrala sterująca WLA1**

- 4 prędkości
- automatyczne zamykanie z opóźnieniem
- funkcja częściowego otwarcia
- regulacja czasu paazy
- regulowany poziom czułości
- automatyczne rozpoznanie urządzeń bezpieczeństwa typu NO/NC/8.2 KOhm
- możliwość ustawienia parametrów funkcji za pomocą O-View/Pro-View.

**Złącze radiowe typu SM, OXIBD.**

**Fotokomórki typu BLUEBUS.**

funkcje central strona 110/113

Kod		cena netto	cena brutto
<b>WALKY1024 ERA ONE</b>	zestaw do furtek: samohamowny siłownik WL1024C z wbudowaną centralą sterującą WLA1 BLUEBUS, silnik 24V, radioodbiornik OXIBD, 2 piloty dwukanałowe ONZE	1 800,00	2 214,00
<b>WALKY2024 ERA ONE</b>	zestaw do bram: samohamowny siłownik WL1024C z wbudowaną centralą sterującą WLA1 BLUEBUS, silnik 24V, samohamowny siłownik WL1024, radioodbiornik OXIBD, 2 piloty dwukanałowe ONZE, fotokomórki EPMB, lampa sygnalizacyjna WLT	2 550,00	3 136,50

Parametry		WL1024C	WL1024
Zasilanie (V)		230	24
Natężenie prądu (A)		0.8	2.0
Moc pobierana (W)		120	50
Prędkość obrot. (obr./min.)		1.7 - 2.5	1.7 - 2.5
Moment obrotowy (Nm)		100	100
Intensywność (cykle/dobę)		50	50
Stopień ochrony (IP)		44	44
Temperatura pracy (°C)		-20 do +50	-20 do +50
Wymiary (mm)		90x125x358	90x125x358
Ciężar (kg)		4.8	4.3

## WYMIARY

### WALKY

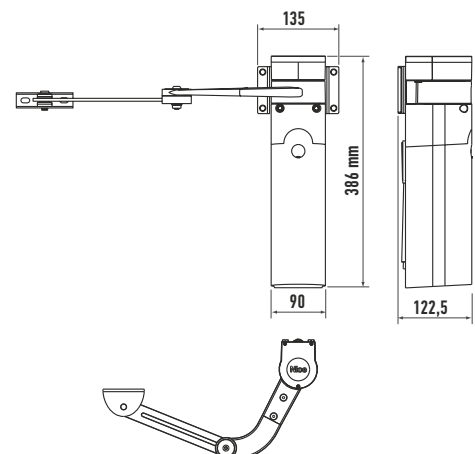

## AKCESORIA



**PLA10**  
zamek elektromagnetyczny pionowy

405,00  
**498,15 brutto**



**PLA11**  
zamek elektromagnetyczny poziomy

405,00  
**498,15 brutto**



**PS424**  
akumulator 12V

430,00  
**528,90 brutto**



**WLT**  
lampa sygnalizacyjna, diodowa,  
BLUEBUS 12 V

140,00  
**172,20 brutto**



**SOLEMYO (SYKCE)**  
zestaw zasilania słonecznego

1 520,00  
**1 869,60 brutto**



**F210B**  
fotokomórki (nadajnik+odbiornik)  
BLUEBUS, nastawne z kątem 210°,  
zasięg 15 m

335,00  
**412,05 brutto**



**EPMB**  
fotokomórki (para) BLUEBUS  
zasięg 15-30 m

225,00  
**276,75 brutto**



**ELDC**  
lampa sygnalizacyjna 12V/24V  
z wbudowaną anteną 433.92 MHz

160,00  
**196,80 brutto**

### PARAMETRY SKRZYDŁA BRAMY

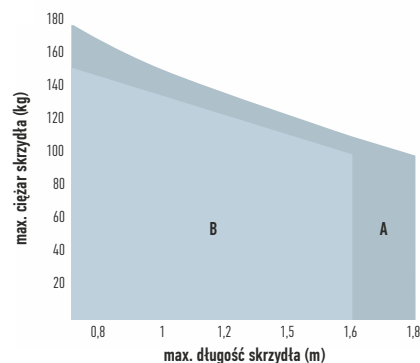

POZOSTAŁE AKCESORIA STR. 116-124

### TABELA KOMPATYBILNOŚCI AKCESORIÓW

	Radio- odbiornik	Piloty							Fotokomórki								Lampy sygnalizacyjne					
	WLA1/OXIBD/OXILR	ERA INTI	ERA ONE	ERA ONE BD	ERA ONE LR	ERA FLOR	NICEWAY	EPS	EPM	EPL	EPSB	EPMB	EPLB	EPDOW	F210	FT210	F210B	FT210B	ELAC	ELDC	WLT	
<b>WALKY1024 BD</b>	•	•	•	•	•	•	•					•	•	•							•	•

### GOTOWY ZESTAW DO UŻYTKU PRZYDOMOWEGO

**WALKY2024 ERA ONE**  
2 siłowniki do bram o długości do 1,8 m,  
z radioodbiornikiem OXIBD (WL1024C)



**ONZE**  
2 piloty dwukanałowe  
433.92 MHz



**OXIBD**  
dwukierunkowy radioodbiornik  
wewnętrzny,  
15-kanalowy 433.92 MHz



**EPMB**  
fotokomórki (para) BLUEBUS  
zasięg 15-30 m



**WLT**  
lampa sygnalizacyjna, diodowa  
BLUEBUS 12V



# Hopp

Siłowniki elektromechaniczne z ramieniem łamanym do bram skrzydłowych o długości skrzydła do 2.4 m i ciężarze do 250 kg. Idealne do pracy intensywnej.

Przeznaczone do montażu na szerokich słupkach, nawet do 25 cm głębokości odsadzenia zawiasu.

Dwa siłowniki samohamowne 24V, z precyzyjną regulacją wbudowanych krańcówek otwarcia i zamknięcia: z wbudowaną centralą (H07124) lub bez centrali (H07224).

**Mocny: moment obrotowy 250 Nm.**

**Trwałe i zwarte:** 180 mm szerokości, idealne dla murowanego słupka. Mały, odporny korpus z aluminiową podstawą.

**Wytrzymałe, aluminiowe, bezpieczne ramie.**

**Łatwy montaż bez spawania:** dzięki nowemu uchwytowi mocującemu, z szybkim systemem zawieszenia siłownika.

**Zaawansowany:** tylko trzy przyciski programowania, regulacja trybu pracy, czasu otwierania, itp., diody LED sygnalizują włączone funkcje.

**Płynna praca** podczas otwierania i zamykania bramy.

**Inteligentny:** siłowniki w czasie programowania automatycznie zapamiętują położenia krańcowe bramy (autoprogramowanie).

WBUDOWANA CENTRALA BLUEBUS

WYGODNY SYSTEM ODBLOKOWANIA AWARYJNEGO Z PLASTIKOWYM KLUCZEM

MOCNY ALUMINIOWY KORPUS

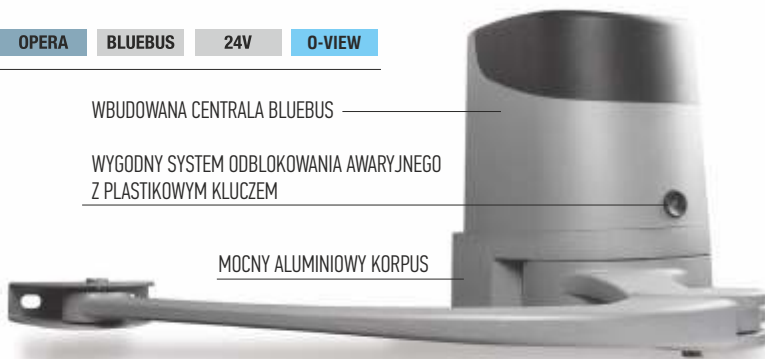

#### Wyrafinowana elektronika centrali sterującej z technologią BLUEBUS:

- wykrywanie przeszkody i możliwość podłączenia listwy rezystancyjnej 8.2 KOhm, fototest
- autodiagnostyka usterek
- wejście „Stop” samoczynnie uczy się stanów NO/NC/8.2 KOhm
- zwalnianie przy otwieraniu i zamykaniu
- łatwe dołączenie dodatkowych fotokomórek
- programowany czas pauzy
- zabezpieczenie przed zgnieciem przeszkody
- **możliwość ustawienia parametrów funkcji za pomocą O-View/Pro-View.**

**Wygodny:** funkcja częściowego otwarcia bramy lub jednego skrzydła w standardzie (funkcja furtki).

**Oszczędność energii i zasilanie awaryjne:** 3 tryby stand-by dla ograniczenia poboru energii z sieci, lub zasilanie wyłącznie z akumulatora – przy podłączeniu do zestawu zasilania słonecznego Solemyo.

**Zawsze pracuje:** dzięki akumulatorowi PS124 (opcja), siłowniki otworzą i zamkną bramę, nawet w przypadku braku zasilania.

**Wszystko pod kontrolą:** dzięki zgodności z systemem Opera centrala oferuje nowe możliwości programowania, nadzoru i diagnostyki automatyki – również na odległość.

**Złącze radiowe typu SM, OXIBD.**

**Fotokomórki typu BLUEBUS: EPMB, F210B.**

Kod		cena netto	cena brutto
<b>HOPP ERA ONE</b>	zestaw do bram dwuskrzydłowych: siłownik samohamowny H07124 z wbudowaną centralą sterującą POA3R10 BLUEBUS, siłownik samohamowny H07224, radioodbiornik OXIBD, 2 piloty dwukanałowe ON2E, fotokomórki EPMB, lampa sygnalizacyjna ELDC z wbudowaną anteną	3 200,00	3 936,00
<b>H07124</b>	samohamowny siłownik, silnik 24 V, z ramieniem łamanym, wbudowana centrala sterująca POA3R10 BLUEBUS	1 940,00	2 386,20
<b>H07224</b>	samohamowny siłownik, silnik 24 V, z ramieniem łamanym, bez centrali	1 740,00	2 140,20

Parametry		H07124	H07224
Zasilanie/zasilanie silnika	(V)	230/24	24
Natężenie prądu	(A)	1.3	4.0
Moc pobierana	(W)	280	100
Stopień zabezpieczenia	(IP)	54	54
Moment obrotowy	(Nm)	250	250
Prędkość obrotowa	(obr./min.)	1.68	1.68
Temperatura pracy	(°C min./max.)	-20 do +50	-20 do +50
Intensywność pracy	(cykle/h)	35	35
Ciężar	(kg)	9.0	6.5

#### WYMIARY

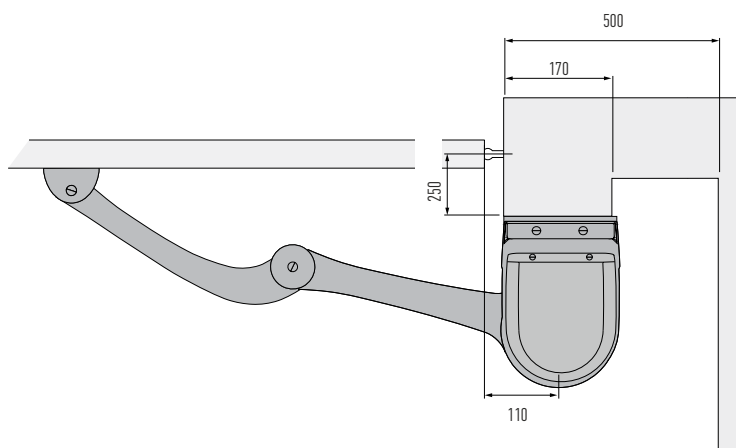

## AKCESORIA



**PLA10**  
zamek elektromagnetyczny pionowy

405,00  
**498,15 brutto**



**PLA11**  
zamek elektromagnetyczny poziomy

405,00  
**498,15 brutto**



**PS124**  
akumulator 24V 1.2 Ah  
z wbudowaną kartą ładowania

330,00  
**405,90 brutto**



**KIO**  
kluczykowe wysprzężenie  
z zewnątrz za pomocą linki

225,00  
**276,75 brutto**



**KA1**  
linka 6 m do KIO

70,00  
**86,10 brutto**



**ELDC**  
lampa sygnalizacyjna 12V/24V  
z wbudowaną anteną 433.92 MHz

160,00  
**196,80 brutto**



**EPMB**  
fotokomórki (para) BLUEBUS  
zasięg 15-30 m

225,00  
**276,75 brutto**

## POZOSTAŁE AKCESORIA STR. 116-124

### PARAMETRY SKRZYDŁA BRAMY

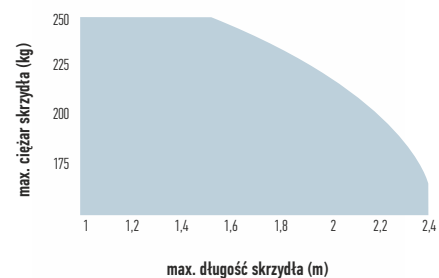

### TABELA KOMPATYBILNOŚCI AKCESORIÓW

	Radio-odbiornik		Piloty					Fotokomórki								Lampy sygnalizacyjne				
	WBUDOWANY	OXIBD/OXILR	ERA INTI	ERA ONE/BD/LR	ERA FLOR	NICEWAY	EPS	EPM	EPL	EPSB	EPMB	EPLB	EPMDW	F210	FT210	F210B	FT210B	ELAC	ELDC	WLT
HO7124		•	•	•	•	•					•	•	•			•			•	•

### WYMIARY

#### HOPP

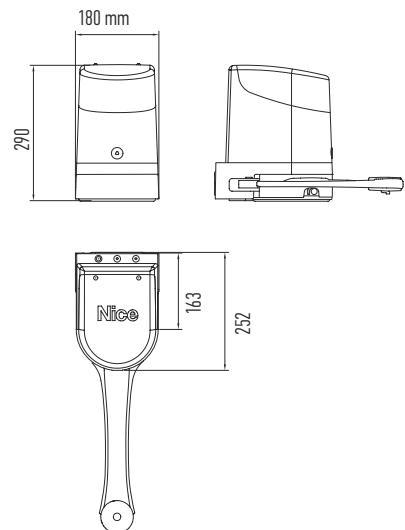

### GOTOWY ZESTAW DO UŻYTKU PRZYDOMOWEGO

**HOPP ERA ONE**  
2 siłowniki do bram o długości do 2.4 m



**ONZE**  
2 piloty dwukanałowe  
433.92 MHz



**EPMB**  
fotokomórki (para) BLUEBUS  
zasięg 15-30 m



**ELDC**  
lampa sygnalizacyjna 12V/24V  
z wbudowaną anteną 433.92 MHz



**OXIBD**  
dwukierunkowy radioodbiornik  
wewnętrzny,  
15-kanałowy 433.92 MHz



# Hyke HS

**Szybszy niż kiedykolwiek siłownik HI-SPEED do bram skrzydłowych o długości skrzydła do 3.0 m i ciężarze do 270 kg. Idealny do bram posesyjnych nawet dla szerokich słupków (nawet do 40 cm).**

Elektromechaniczny siłownik z ramionami przegubowymi, montowany na słupku, z enkoderem magnetycznym.

**Idealny do pracy intensywnej i szybkiego działania: otwarcie do 90° trwa nawet 10\* sekund!**

**Niezwykłe mocny i trwały:** moment obrotowy 500 Nm i technologia enkodera, to milimetrowa precyzja i niezawodność.

**Bezpieczny ruch** dzięki podwójnej technologii wykrywania przeszkód.

**Mocny:** dzięki aluminiowej obudowie z poliesterowym pokryciem odporniejszym na warunki pogodowe.

**Dwie wersje samohamowne** 24Vps, z wbudowanymi ogranicznikami otwarcia i zamknięcia: z wbudowaną centralą (HK7024HS) oraz bez centrali (HK7224HS).

\* Przy standardowej instalacji, z wykluczeniem faz przyspieszania i zwalniania.

**Wygodny i szybki montaż:** przegubowe ramiona mają regulowaną długość dla montażu w ograniczonej przestrzeni.

**Prosta i precyzyjna regulacja krańcówek:** ograniczniki mechaniczne i śruby do dokładnej regulacji.

**Zawsze pracuje:** dzięki akumulatorowi awaryjnemu PS124 (opcja), siłownik otworzy i zamknie bramę, nawet w przypadku braku zasilania.

**Modułarna centrala sterująca HKA2:**

- zabudowana w jednym z siłowników
- technologia BLUEBUS
- autoprogramowanie - siłowniki w czasie programowania automatycznie zapamiętują położenia krańcowe bramy
- zaawansowana: tylko trzy przyciski programowania, regulacja trybu pracy, czasu otwierania itp.
- funkcja częściowego otwarcia bramy (funkcja furtki)
- zawsze pracuje: dzięki akumulatorowi PS124 (opcja), siłowniki otworzą i zamkną bramę, nawet w przypadku braku zasilania
- rozpoznanie przeszkody
- **możliwość ustawienia parametrów za pomocą O-View/Pro-View**
- jest kompatybilna z systemem OPERA (str. 16-17) i SOLEMYO (str. 122)
- złącze radiowe typu SM, OXIBD
- fotokomórki typu BLUEBUS

funkcje central strona 110/113



Kod		cena netto	cena brutto
HK7024HS	samohamowny siłownik z ramieniem łamanym, silnik 24V, <b>wersja HI-SPEED</b> , z wbudowaną centralą BLUEBUS, do skrzydła do 3.0 m i ciężarze do 270 kg, z enkoderem magnetycznym, wyłącznik krańcowy przy zamykaniu i otwieraniu	2 920,00	3 591,60
HK7224HS	samohamowny siłownik z ramieniem łamanym, silnik 24V, <b>wersja HI-SPEED</b> , do skrzydła do 3.0 m i ciężarze do 270 kg, z enkoderem magnetycznym, wyłącznik krańcowy przy zamykaniu i otwieraniu	1 980,00	2 435,40
<b>HYKEHS ERA ONE</b>	zestaw do bram dwuskrzydłowych, <b>wersja HI-SPEED</b> : siłownik samohamowny HK7024HS z ramieniem łamanym, silnik 24V, z wbudowaną centralą BLUEBUS, siłownik samohamowny HK7224HS, radioodbiornik OXIBD, 1 pilot dwukanałowy ON2E, fotokomórki EPMB	5 400,00	6 642,00

Parametry		HK7024HS	HK7224HS
Zasilanie silnika (V)		24	24
Moc pobierana max. (W)		300	140
Natężenie prądu nominalne (A)		1.5	6
Stopień zabezpieczenia (IP)		54	54
Prędkość obrotowa (obr./min)		<b>2</b>	<b>2</b>
Temperatura pracy (°C min./max.)		-20 do +50	-20 do +50
Intensywność pracy (cykle/h)		40	40
Ciężar (kg)		10.5	9.5
Wymiary (mm)		290x210x320	290x210x320



## AKCESORIA



**PLA10**  
zamek elektromagnetyczny pionowy

405,00  
**498,15 brutto**



**PLA11**  
zamek elektromagnetyczny poziomy

405,00  
**498,15 brutto**



**PS124**  
akumulator 24V 1.2 Ah  
z wbudowaną kartą ładowania

330,00  
**405,90 brutto**



**KIO**  
kluczykowe wysprzężenie  
z zewnątrz za pomocą linki

225,00  
**276,75 brutto**



**KA1**  
linka 6 m do KIO

70,00  
**86,10 brutto**



**EPMB**  
fotokomórki (para) BLUEBUS,  
zasięg 15-30 m

225,00  
**276,75 brutto**



**ELDC**  
lampa sygnalizacyjna 12V/24V  
z wbudowaną anteną 433.92 MHz

160,00  
**196,80 brutto**

## PARAMETRY SKRZYDŁA BRAMY

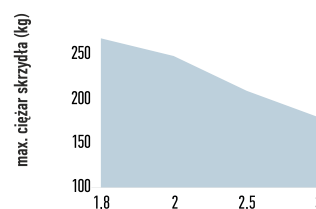

max. długość skrzydła (m)

## TABELA KOMPATYBILNOŚCI AKCESORIÓW

	Radioodbiornik		Piloty							Fotokomórki							Lampy sygnalizacyjne							
	WBUDOWANY*		OXIBD	OXILR	ERA INTI	ERA ONE	ERA ONE BD	ERA ONE LR	ERA FLOR	NICEWAY	EPS	EPM	EPL	EPSB	EPMB	EPLB	EPMOW	F210	FT210	F210B	FT210B	ELAC	ELDC	WLT
HK7024HS			•	•	•	•	•	•	•	•				•	•	•				•		•		•

POZOSTAŁE AKCESORIA STR. 116-124

## WYMIARY

### HYKES

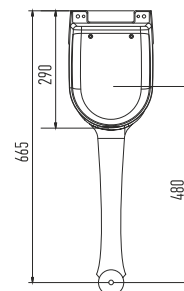
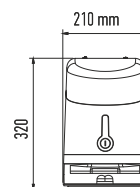

## PRZYKŁADOWY ZESTAW DO UŻYTKU PRZYDOMOWEGO

**HYKES ERA ONE**  
2 siłowniki **HI-SPEED** do bram o długości skrzydła do 3.0 m



**ON2E**  
1 pilot dwukanałowy  
433.92 MHz



**OXIBD**  
dwukierunkowy radioodbiornik  
wewnętrzny,  
15-kanałowy 433.92 MHz



**EPMB**  
para fotokomórek BLUEBUS



# Hyke

**Siłowniki elektromechaniczne z ramieniem łamanym do bram skrzydłowych o długości skrzydła do 3.5 m i ciężarze do 330 kg.**

Przeznaczone do montażu na bardzo szerokich słupkach, nawet do 40 cm głębokości odsadzenia zawiasu.

**Nowa konstrukcja przeniesienia napędu:** przekładnia siłownika to 3 stopnie przełożenia: na pierwszym przekładnia ślimakowa, na drugim para kół zębatach o zębach prostych, a na wyjściu napędu - przekładnia satelitarna.

W sumie otrzymujemy ogromny wyjściowy **moment obrotowy - aż 500 Nm w silniku 24V!**

**Wbudowane mechaniczne krańcówki** otwierania i zamykania z bardzo precyzyjną regulacją.

**Łatwy montaż bez spawania,** uchwyty przykręcane do słupka i skrzydła bramy, bez konieczności spawania.

**Elastyczny:** ramię łamane, składające się z części prostej i wygiętej, tym razem ma regulowaną długość, co umożliwia (po jego skróceniu) zabudowę siłownika w ciasnym narożniku posesji.

**Przyjazny:** łatwy, zautomatyzowany mechanizm odblokowania awaryjnego w przypadku braku napięcia, z metalowym kluczem i wkładką patentową.

WBUDOWANA CENTRALA STERUJĄCA BLUEBUS

PRAKTYCZNY I WYTRZYMAŁY SYSTEM WYSPRZĘGLENIA



#### Modularna centrala sterująca HKA2

- zabudowana w jednym z siłowników
- technologia BLUEBUS
- autoprogramowanie - siłowniki w czasie programowania automatycznie zapamiętują położenia krańcowe bramy
- zaawansowana: tylko trzy przyciski programowania, regulacja trybu pracy, czasu otwierania itp.
- funkcja częściowego otwarcia bramy (funkcja furtki)
- zawsze pracuje: dzięki akumulatorowi PS124 (opcja), siłowniki otworzą i zamkną bramę, nawet w przypadku braku zasilania
- rozpoznanie przeszkody
- możliwość ustawienia parametrów funkcji za pomocą O-View/Pro-View
- centrala kompatybilna z systemem OPERA (str. 16-17), i SOLEMYO (str. 122)

#### Złącze radiowe typu SM, OXIBD.

Fotokomórki typu BLUEBUS: EPMB, F210B.

Kod		cena netto	cena brutto
HK7024	samohamowny siłownik z ramieniem łamanym, silnik 24 V, z wbudowaną centralą sterującą HKA2 BLUEBUS	2 700,00	3 321,00
HK7224	samohamowny siłownik z ramieniem łamanym, silnik 24 V	1 740,00	2 140,20
HYKE ERA ONE	zestaw do bram dwuskrzydłowych: siłownik samohamowny HK7024 z ramieniem łamanym, silnik 24V, z wbudowaną centralą sterującą BLUEBUS, siłownik samohamowny HK7224, radioodbiornik OXIBD, 2 piloty dwukanałowe ONZE, fotokomórki EPMB, lampa sygnalizacyjna ELDC	4 850,00	5 965,00

Parametry		HK7024	HK7224
Zasilanie/zasilanie silnika	(V)	230/24	24
Natężenie prądu	(A)	1.5	6.0
Moc pobierana	(W)	300	140
Prędkość obrot.	(obr./min.)	1.5	1.5
Moment obrotowy	(Nm)	500	500
Intensywność	(cykle/h)	40	40
Stopień ochrony	(IP)	54	54
Temperatura pracy	(°C)	-20 do +50	-20 do +50
Wymiary	(mm)	210x290x320	210x290x320
Ciężar	(kg)	10.5	9.5

## AKCESORIA



**PLA10**  
zamek elektromagnetyczny pionowy

405,00  
**498,15 brutto**



**PLA11**  
zamek elektromagnetyczny poziomy

405,00  
**498,15 brutto**



**PS124**  
akumulator 24V 1.2 Ah  
z wbudowaną kartą ładowania

330,00  
**405,90 brutto**

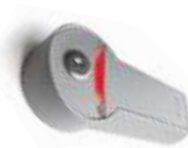

**KIO**  
kluczykowe wysprzężenie  
z zewnątrz za pomocą linki

225,00  
**276,75 brutto**



**KA1**  
linka 6 m do KIO

70,00  
**86,10 brutto**



**SOLEMYO (SYKCE)**  
zestaw zasilania słonecznego

1 520,00  
**1 869,60 brutto**



**EPMB**  
fotokomórki (para) BLUEBUS  
zasieg 15-30 m

225,00  
**276,75 brutto**



**ELDC**  
lampa sygnalizacyjna 12V/24V  
z wbudowaną anteną 433.92 MHz

160,00  
**196,80 brutto**

## POZOSTAŁE AKCESORIA STR. 116-124

### PARAMETRY SKRZYDŁA BRAMY

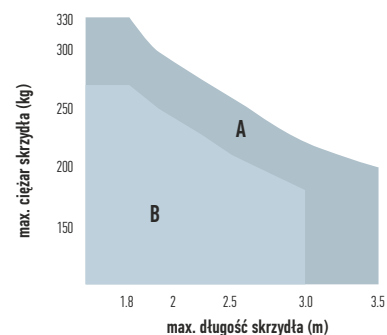

### TABELA KOMPATYBILNOŚCI AKCESORIÓW

	Radio-odbiornik		Piloty					Fotokomórki								Lampy sygnalizacyjne				
	WBUDOWANY	OXIBD/LR	ERA INTI	ERA ONE/BD/LR	ERA FLOR	NICEWAY	EPS	EPM	EPL	EPSB	EPMB	EPLB	EPMOW	F210	FT210	F210B	FT210B	ELAC	ELDC	WLT
HK7024	•	•	•	•	•					•	•	•				•			•	•

### WYMIARY

#### HYKE

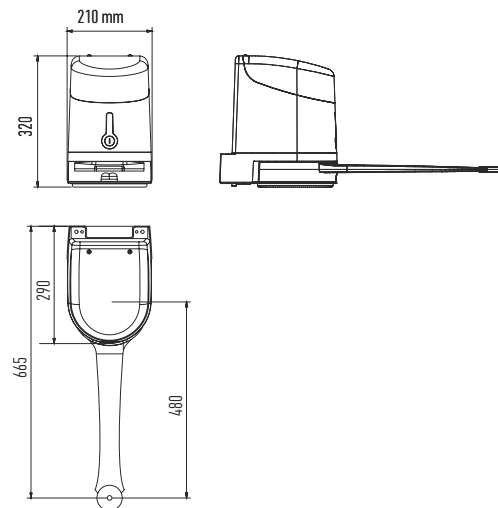

### GOTOWY ZESTAW DO UŻYTKU PRZYDOMOWEGO

**HYKE ERA ONE**  
2 siłowniki do bram o dłuŜości do 3.5 m z radioodbiornikiem OXIBD (HK7024)



**ONZE**  
2 piloty dwukanałowe 433.92 MHz



**EPMB**  
fotokomórki (para) BLUEBUS  
zasieg 15-30 m



**ELDC**  
lampa sygnalizacyjna 12V/24V  
z wbudowaną anteną 433.92 MHz



**OXIBD**  
dwukierunkowy radioodbiornik wewnętrzny, 15-kanałowy 433.92 MHz



# Hyppo

**Siłowniki elektromechaniczne z ramieniem łamanym do bram skrzydłowych o długości skrzydła do 3.0 m.**

Przeznaczone do montażu na bardzo szerokich słupkach, nawet do 45 cm głębokości odsadzenia zawiasu (z ramieniem przedłużonym - opcja).

**Dwie wersje:** wersja do użytku przydomowego (230V) i do pracy intensywnej (24V\*).

**Szybki i łatwy montaż:** wyłączniki krańcowe na otwieraniu i zamykaniu (tylko przy wersji 230V).

## MC800

- możliwość podłączenia programatora 0-View
- trzy przyciski do sterowania bramą i programowania (Otwórz, Stop, Zamknij)
- programowanie początkowe oraz późniejsza zmiana parametrów - jak w centralach BLUEBUS
- wyjście BlueBUS dla odpowiednich fotokomórek
- obsługa elektrozamka (12VAC/15VA)
- funkcja częściowego otwarcia bramy (funkcja furtki)
- regulowane opóźnienie drugiego silnika - niezależnie dla otwierania i zamykania
- łagodny dobieg przed zatrzymaniem
- regulacja siły (8 poziomów)
- wyjście dla lampy ostrzegawczej 230VAC/21W (lub kontrolka otwartej bramy)
- złącze radiowe typu "SM" dla odbiorników OXIBD

ŁATWY I ERGONOMICZNY MECHANIZM ODBLOKOWANIA AWARYJNEGO W PRZYPADKU BRAKU NAPIĘCIA



MOCNE, DŁUGIE ŁAMANE RAMIĘ UMOŻLIWIA ZASTOSOWANIE NAWET DO DUŻYCH SŁUPKÓW, GDZIE ODLEGŁOŚĆ OD ZAWIASU DO PŁASZCZYZNY SŁUPKA (C) WYNOŚI DO 35 CM LUB NAWET DO 45 CM (OPCJA-HYA12)

## Zalecane centrale Mindy (str. 112-113):

- MC 200 do bram 1-skrzydłowych 230V,
- MC800 do bram 2-skrzydłowych 230V,
- MC824HR10 do bram 2-skrzydłowych 24V

Kod		cena netto	cena brutto
<b>HY7005</b>	samohamowny siłownik z ramieniem łamanym, silnik 230 V, do 3.0 m	1 860,00	2 287,80
<b>HY7024*</b>	samohamowny siłownik z ramieniem łamanym, silnik 24 V, do 3.0 m, do pracy intensywnej	1 960,00	2 410,80

\* na specjalne zamówienie

PRZYKŁADOWY ZESTAW DO UŻYTKU PRZYDOMOWEGO		cena netto	cena brutto
<b>HYPP0</b>	zestaw do bram dwuskrzydłowych: 2 siłowniki samohamowne HY7005 do bram o długości do 3.0 m, centrala sterująca MC800,	4 875,00	5 996,25
<b>ERA FLOR</b>	radiodbiornik OXIBD, 1 pilot dwukanałowy FLO2RE, fotokomórki EPM		

Parametry		HY7005	HY7024
Zasilanie (V)		230	24
Moc pobierana (W)		250	120
Natężenie prądu (A)		1.2	5.0
Kondensator wbudowany (uF)		10	-
Stopień zabezpieczenia (IP)		44	44
Moment obrotowy (Nm)		400	250
Prędkość obrotowa (obr/min)		1.7	2.0
Temperatura pracy (°C min./max.)		-20 do +50	-20 do +50
Intensywność pracy (%)		30	80
Ciężar (kg)		13	13

## WYMIARY

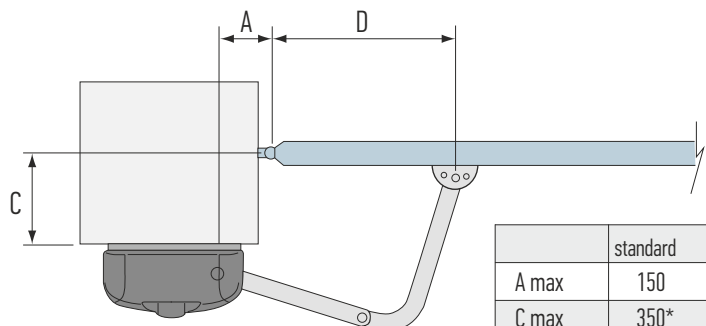

\* 450 mm przy zastosowaniu ramienia HYA12

## AKCESORIA



**PLA10**  
zamek elektromagnetyczny pionowy

405,00  
**498,15 brutto**



**PLA11**  
zamek elektromagnetyczny poziomy

405,00  
**498,15 brutto**



**PS324**  
akumulator 24V 2.2 Ah z wbudowaną kartą ładowania do centrali MCB24H

430,00  
**528,90 brutto**



**KIO**  
kluczykowe wysprzężenie z zewnątrz za pomocą linki

225,00  
**276,75 brutto**



**KA1**  
linka 6 m do KIO

70,00  
**86,10 brutto**



**HYA12**  
wydłużone ramie, montaż nawet do 45 cm odsadzenia zawiasu

425,00  
**522,75 brutto**



**ELAC**  
lampa sygnalizacyjna 230V z wbudowaną anteną 433.92 MHz

140,00  
**172,20 brutto**



**EPM**  
fotokomórki (nadajnik+odbiornik) zasięg 15-30 m

200,00  
**246,00 brutto**

POZOSTAŁE AKCESORIA STR. 116-124

### PARAMETRY SKRZYDŁA BRAMY

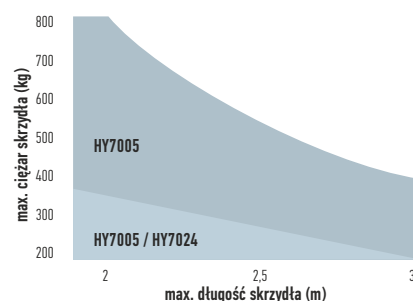

### TABELA KOMPATYBILNOŚCI AKCESORIÓW

	Radioodbiornik						Piloty						Fotokomórki						Lampy sygnalizacyjne							
	MC200/WBUDOWANY	MC800/OXIBD/OXILR	DPRO500/OXIBD/OXILR	DPRO924/OXIBD/OXILR	MC424L/WBUDOWANY/OXIBD/OXILR	MC824HR10/OXIBD/OXILR	ERA INTI	ERA ONE	ERA ONE BD	ERA ONE LR	ERA FLOR	NICEWAY	EPS	EPM	EPL	EPSB	EPMB	EPLB	EPMOW	F210	F210	F210B	F210B	ELAC	ELDC	WLT
HY7024						•	•	•	•	•	•															
HY7005		•					•	•	•	•	•		•	•	•	•	•	•	•	•	•	•	•	•	•	

### WYMIARY

#### HYPP0

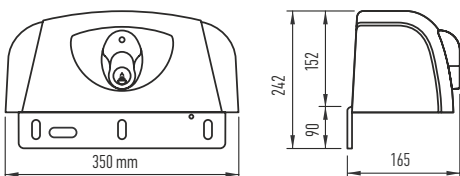

### PRZYKŁADOWY ZESTAW DO UŻYTKU PRZYDOMOWEGO

**HYPP0 ERA FLOR**  
2 siłowniki do bram o długości do 3.0 m



**FLO2RE**  
1 pilot dwukanałowy 433.92 MHz



**EPM**  
fotokomórki (para) BLUEBUS zasięg 15-30 m



**OXIBD**  
dwukierunkowy radioodbiornik wewnętrzny, 15-kanalowy 433.92 MHz



**MC800**  
1 centrala sterująca





# Nice

## Automatyka do bram skrzydłowych do podziemnego montażu

			strona
S-FAB	24 V, do skrzydła bramy 2.3 m, <b>podziemny</b>	→	SFAB 78
	24 V, do skrzydła bramy 2.3 m, BLUEBUS, <b>podziemny</b>	→	SFAB 78
M-FAB	230 V, do skrzydła bramy 3.5 m, <b>podziemny</b>	→	ME3000 82
	24 V, do skrzydła bramy 3.5 m, <b>podziemny</b> , do pracy intensywnej	→	ME3024 82
	wersja <b>HI-SPEED</b> (składka z HI-SPEED - początek cennika)	→	ME3024HS 80
L-FAB	230 V, do skrzydła bramy 4.0 m, <b>podziemny</b>	→	BM4000 84
	24 V, do skrzydła bramy 4.0 m, <b>podziemny</b> , do pracy intensywnej	→	BM4024 84
BIG-FAB	24 V, do skrzydła bramy 5.0 m, <b>podziemny</b> , do pracy intensywnej	→	BM5024 86

# S-FAB

HERMETYCZNY, STOPIEŃ ZABEZPIECZENIA IP67



Siłowniki elektromechaniczne do podziemnego montażu, do bram o długości skrzydła do 2.3 m i ciężarze do 400 kg.

Ultrakompaktowe, z enkoderem magnetycznym, zasilanie 24 V.

#### Dwie wersje:

- wersja bez enkodera z centralą MC424LR10 (SFAB2024BDKCE)
- wersja z enkoderem z technologią **BLUEBUS**, z centralą MC824HR10 (SFAB2124BDKCE)

#### Sprzedawane w zestawach.

**Wytrzymały i dyskretny:** kompaktowa skrzynia fundamentowa o wysokości tylko 81mm. Stal zabezpieczona katalforetycznie gwarantuje optymalną odporność na korozję, a ścianki o grubości 2,5mm zapewniają konieczną wytrzymałość. Wszystko to zajmuje tylko 52mm ponad powierzchnię gruntu.

**Wygodna i szybka instalacja:** wyjściowe ramię napędowe siłownika jest mocowane bezpośrednio do skrzydła bramy.

**Mechaniczne ograniczniki krańcowe:** prosta regulacja przy otwarciu i zamknięciu.

**Możliwość otwierania do 180°** w standardzie bez dodatkowych akcesoriów.

**Trwały i niezawodny:** ciśnieniowo odlewany korpus aluminiowy z IP67, w skrzyni ochronnej, dla lepszego zabezpieczenia i ułatwienia odprowadzenia wody.

**Praktyczne wysprzężenie** z obu stron, bezpośrednio na korpusie siłownika, łatwe w obsłudze za pomocą specjalnego klucza.

#### Centrala MC424LR10 (w zestawie SFAB2024BDKCE):

- do dwóch siłowników 24V
- inteligentna: siłowniki w czasie programowania automatycznie zapamiętują położenia krańcowe bramy (autoprogramowanie)
- diody LED sygnalizują włączone funkcje
- zaawansowana: tylko trzy przyciski programowania, regulacja trybu pracy czasu otwierania, itp.
- programowalny czas pauzy
- zabezpieczenie przeciążeniowe
- wygodna: funkcja częściowego otwarcia bramy (funkcja furtki)
- zawsze pracuje: dzięki akumulatorowi PS124 (opcja), siłowniki otworzą i zamkną bramę, nawet w przypadku braku zasilania
- złącze radiowe typu SM, OXIBD.

#### Centrala MC824HR10 (w zestawie SFAB2124BDKCE).

Kod		cena netto	cena brutto
SFAB2024 ERA ONE	zestaw do bram dwuskrzydłowych: 2 samohamowne siłowniki XME2024, 2 obudowy XMBOX, centrala sterująca MC424LR10 z wbudowanym radiem, radioodbiornik OXIBD, <b>2 piloty dwukanałowe ON2E</b> , fotokomórki EPM, lampa sygnalizacyjna ELDC z wbudowaną anteną	4 600,00	5 658,00
SFAB2124 ERA ONE BLUEBUS	zestaw do bram dwuskrzydłowych: 2 samohamowne siłowniki XME2124, 2 obudowy XMBOX, <b>centrala sterująca BLUEBUS MC824HR10</b> , radioodbiornik OXIBD, <b>2 piloty dwukanałowe ON2E</b> , fotokomórki EPMB, lampa sygnalizacyjna ELDC z wbudowaną anteną	4 900,00	6 027,00

Parametry	XME2024/2124	
Zasilanie	(V)	230/24
Natężenie prądu	(A)	5
Moc pobierana	(W)	120
Prędkość obrot.	(obr./min.)	1.25
Moment obrotowy	(Nm)	250
Intensywność	(cykle/h)	60
Stopień ochrony	(IP)	67
Temperatura pracy	(°C)	-20 do +50
Wymiary	(mm)	230x206x88
Ciężar	(kg)	6



## AKCESORIA



**PLA10**  
zamek elektromagnetyczny pionowy

405,00  
**498,15 brutto**



**PLA11**  
zamek elektromagnetyczny poziomy

405,00  
**498,15 brutto**



**PS324**  
akumulator 24V 2.2 Ah z wbudowaną kartą ładowania do centrali MCB24H

430,00  
**528,90 brutto**



**PS124**  
akumulator 24V 1.2 Ah z wbudowaną kartą ładowania do centrali MC424L

330,00  
**405,90 brutto**



**SOLEMYO (SYKCE)**  
zestaw zasilania słonecznego

1 520,00  
**1 869,60 brutto**

POZOSTAŁE AKCESORIA STR. 116-124

## WYMIARY

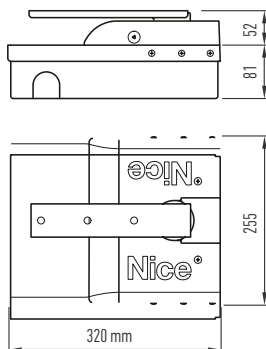

## PARAMETRY SKRZYDŁA BRAMY

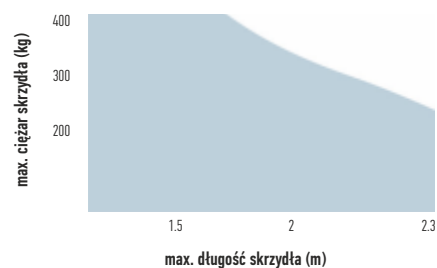

## TABELA KOMPATYBILNOŚCI AKCESORIÓW

	Radio- odbiornik	Piloty							Fotokomórki										Lampy sygnalizacyjne		
	MC824HR10/OXIBD/LR MC424LR10/WBUDOWANY/ OXIBD/LR	ERA INTI	ERA ONE	ERA ONE BD	ERA ONE LR	ERA FLOR	NICEWAY	EPS	EMP	EPL	EPSB	EPMB	EPLB	EPMOW	FZ10	FT210	FZ10B	FT210B	ELAC	ELDC	WLT
S-FAB 2024	•	•	•	•	•	•	•	•	•	•					•	•				•	•
S-FAB 2124	•		•	•	•	•	•				•	•	•				•			•	•

## GOTOWE ZESTAWY DO UŻYTKU PRZYDOMOWEGO

**SFAB2024**  
2 siłowniki XME2024  
2 obudowy XMBOX



**ON2E**  
2 piloty dwukanałowe  
433.92 MHz



**MC424LR10**  
1 centrala sterująca



**OXIBD**  
dwukierunkowy radioodbiornik  
wewnętrzny,  
15-kanalowy 433.92 MHz



**EPM**  
fotokomórki



**ELDC**  
lampa sygnalizacyjna 12V/24V  
z wbudowaną anteną 433.92 MHz



**SFAB2124 BLUEBUS**  
2 siłowniki XME2124  
2 obudowy XMBOX



**ON2E**  
2 piloty dwukanałowe  
433.92 MHz



**MC824HR10**  
1 centrala sterująca



**OXIBD**  
dwukierunkowy radioodbiornik  
wewnętrzny,  
15-kanalowy 433.92 MHz



**EPMB**  
fotokomórki



**ELDC**  
lampa sygnalizacyjna 12V/24V  
z wbudowaną anteną 433.92 MHz



# M-Fab HS

Szybszy niż kiedykolwiek siłownik HI-SPEED do podziemnego montażu, do bram skrzydłowych o długości skrzydła do 3.0 m i ciężarze do 300 kg. Idealny do bram posesyjnych.

Siłownik elektromechaniczny 24Vps, z enkoderem magnetycznym.

**Idealny do pracy intensywnej i szybkiego działania: otwarcie do 90° trwa nawet 8\* sekund!**

**Niezwykle mocny:** skrzynie fundamentowe tłoczone ze stalowej blachy.

FAB BOX posiada mechaniczny ogranicznik otwierania:

- ze stali nierdzewnej (MECX), idealny w ekstremalnych warunkach otoczenia,
- malowany w procesie kateforezy (MECF), wysoka odporność na korozję.

**Trwały:** solidne elementy wewnętrzne ze stali. Stopień ochrony IP67.

Ciśnieniowo odlewana obudowa.

**Uniwersalny:** pełna dowolność wyboru, wysprężanie z obu stron bramy. Odblokowanie kluczykiem lub dźwignią.

**Prosty w użyciu:** mechaniczny ogranicznik zamykania. Standardowe otwieranie do 110°, opcjonalne – do 180°.

\* Przy standardowej instalacji, z wykluczeniem faz przyspieszania i zwalniania.

JESZCZE BARDZIEJ TRWAŁY I ODPORNY



TŁOCZONA SKRZYŃKA FUNDAMENTOWA

WODOODPORNY, ZE STOPNIEM OCHRONY IP67

#### Centrala sterująca MC824HR10:

- do dwóch siłowników 24V z enkoderem
- technologia **BLUEBUS**
- inteligentna: siłowniki w czasie programowania automatycznie zapamiętują położenia krańcowe bramy (autoprogramowanie), diody LED sygnalizują włączone funkcje
- zaawansowana: tylko trzy przyciski programowania, regulacja trybu pracy czasu otwierania, itp.
- wygodna: funkcja częściowego otwarcia bramy (funkcja furtki)
- zawsze pracuje: dzięki akumulatorowi PS324 (opcja), siłowniki otworzą i zamkną bramę, nawet w przypadku braku zasilania
- złącze radiowe typu SM, OXIBD
- jest kompatybilna z systemem OPERA (str. 16-17) i SOLEMYO (str. 122)
- **możliwość ustawienia parametrów za pomocą O-View/Pro-View.**

funkcje central 110/113

Kod		cena netto	cena brutto
<b>ME3024HS</b>	samohamowny siłownik, silnik 24V, <b>wersja HI-SPEED:</b> do skrzydła do 3.0 m i ciężarze do 300 kg, z enkoderem magnetycznym, wyłącznik krańcowy przy zamykaniu	1 850,00	2 275,50
<b>ME3024HS ERA ONE</b>	zestaw do bram skrzydłowych, <b>wersja HI-SPEED:</b> dwa siłowniki ME3024HS do bram o długości skrzydła do 3.0 m i ciężarze do 300 kg, 2 skrzynki MECF, 2 zamki MEA3, centrala sterująca MC824HR10, radiodbiornik OXIBD, 1 pilot ONZE, fotokomórki EPMB	6 830,00	8 400,90
<b>MECF</b>	obudowa podziemna do M-FAB, wytlaczana, zabezpieczenie - kateforeza, niezbędny zamek MEA2/MEA3, ogranicznik krańcowy przy otwieraniu	560,00	688,80
<b>MECX</b>	obudowa podziemna do M-FAB, wytlaczana, nierdzewna, niezbędny zamek MEA2/MEA3, ogranicznik krańcowy przy otwieraniu	925,00	1 137,75
<b>MEA2</b>	mechanizm odblokowania awaryjnego przy pomocy klucza	255,00	313,65
<b>MEA3</b>	mechanizm odblokowania awaryjnego przy pomocy dźwigni, odporny na zanieczyszczenia	255,00	313,65

Parametry	<b>ME3024HS</b>	
Zasilanie silnika (V)		24
Moc pobierana max. (W)		170
Natężenie prądu nominalne (A)		6
Stopień zabezpieczenia (IP)		67
Prędkość obrotowa (obr./min)		<b>2,6</b>
Temperatura pracy (°C min./max.)		-20 do +50
Intensywność pracy (cykle/h)		60
Ciężar (kg)		11
Wymiary (mm)		390x322x194

## AKCESORIA



**PLA10**  
zamek elektromagnetyczny pionowy

405,00  
**498,15 brutto**



**PLA11**  
zamek elektromagnetyczny poziomy

405,00  
**498,15 brutto**



**PS324**  
akumulator 24V 2.2 Ah z wbudowaną kartą ładowania do centrali MC824H

430,00  
**528,90 brutto**



**MEA1**  
akcesoria zwiększające kąt otwarcia do 180°

475,00  
**584,25 brutto**



**ELDC**  
lampa sygnalizacyjna 12V/24V z wbudowaną anteną 433.92 MHz

160,00  
**196,80 brutto**



**EPMB**  
fotokomórki (para) BLUEBUS, zasięg 15-30 m

225,00  
**276,75 brutto**



**MEA5**  
dźwignia odblokowująca do MEA3 (dodatkowa)

90,00  
**110,70 brutto**

POZOSTAŁE AKCESORIA STR. 116-124

## TABELA KOMPATYBILNOŚCI AKCESORIÓW

	Radioodbiornik						Piloty							Fotokomórki				Lampy sygnalizacyjne							
	MC200/WBUDOWANY*	MC600/OXIBD/OXILR	DPR0500/OXIBD/OXILR	DPR0924/OXIBD/OXILR	MC424L/WBUDOWANY*/OXIBD/OXILR	MC824HR10/OXIBD/OXILR	ERA INITI	ERA ONE	ERA ONE BD	ERA ONE LR	ERA FLOR	NICEWAY	EPS	EPM	EPL	EPSB	EPMB	EPLB	EPMOW	F210	FT210	F210B	FT210B	ELAC	ELDC
<b>MFAB3024HS</b>						•	•	•	•	•	•					•	•	•				•		•	•

## WYMIARY

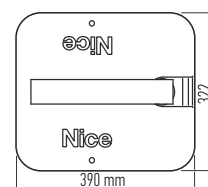

## PRZYKŁADOWY ZESTAW DO UŻYTKU PRZYDOMOWEGO

**ME3024HS ERA ONE**  
2 siłowniki **HI-SPEED** do bram o długości skrzydła do 3.0m, 2 obudowy MECF z zamkiem MEA3



**ON2E**  
1 pilot dwukanałowy 433.92 MHz



**MC824H**  
1 centrala sterująca



**OXIBD**  
dwukierunkowy radioodbiornik wewnętrzny, 15-kanalowy 433.92 MHz



**EPMB**  
para fotokomórek BLUEBUS



# M-Fab

Siłowniki elektromechaniczne do podziemnego montażu, do bram o długości skrzydła do 3.5 m i ciężarze do 600 kg.

**Nowe, jeszcze bardziej masywne i odporne skrzynki fundamentowe.** Całkowicie kompatybilne z poprzednią serią Metro.

**Dwa rodzaje:** siłownik ME3000, samohamowny z ogranicznikiem krańcowym przy zamykaniu, siłownik ME3024 z silnikiem 24 V do pracy intensywnej.

**Brak spawania obudów** umożliwiające zwiększenie trwałości i wytrzymałości: **nowe wytłaczane skrzynki jednoczęściowe**, wykonane ze **stali nierdzewnej (MECX)**, idealne do użytku w ekstremalnych warunkach oraz w nowym **wykończeniu (kataforeza) (MECF)**, bardzo odporne na korozję, w obu występuje **ogranicznik mechaniczny otwierania**.

**Niezawodny i odporny:** silniki są zbudowane z trwałych elementów wewnętrznych, wykonanych ze stali i stopów brązu. Nowy korpus - odlewane ciśnieniowo aluminium, hermetyczne IP67.

**Maksymalna swoboda wyboru:** odblokowanie od wewnątrz i od zewnątrz, dwa modele: odblokowanie przy pomocy klucza lub dźwigni dowolnie łączonych i łatwo uruchamianych jedną ręką.

**Łatwy w użytkowaniu:** standardowy kąt otwarcia max. 110°, opcjonalnie nawet 180° przy zastosowaniu MEA1.

**Zalecane centrale Mindy (str. 112-113):**

- MC200 do bram 1-skrzydłowych 230 V
- MC800 do bram 2-skrzydłowych 230 V
- MC824HR10 do bram 2-skrzydłowych 24 V

Kod		cena netto	cena brutto
<b>ME3000</b>	samohamowny siłownik, podziemny, silnik 230 V, do 3.5 m, ogranicznik krańcowy przy zamykaniu	1 400,00	1 722,00
<b>ME3024</b>	samohamowny siłownik, podziemny, silnik 24 V, do 3.5 m, <b>do pracy intensywnej</b> , ogranicznik krańcowy przy zamykaniu	1 630,00	2 004,90
<b>M-FAB ERA FLOR</b>	zestaw do bram dwuskrzydłowych: 2 siłowniki samohamowne ME3000 do bram o długości do 3.0 m, 2 obudowy podziemne MECF z zamkami MEA3, centrala sterująca MC800, radioodbiornik OXIBD, 1 pilot dwukanałowy FLO2RE, fotokomórki EPM	5 585,00	6 869,55
<b>MECF</b>	obudowa podziemna do M-FAB, wytłaczana, zabezpieczenie kataforeza, niezbędny zamek MEA2/MEA3, ogranicznik krańcowy przy otwieraniu	560,00	688,80
<b>MECX</b>	obudowa podziemna do M-FAB, wytłaczana, nierdzewna, niezbędny zamek MEA2/MEA3, ogranicznik krańcowy przy otwieraniu	925,00	1 137,75
<b>MEA2</b>	mechanizm odblokowania awaryjnego przy pomocy klucza	255,00	313,65
<b>MEA3</b>	mechanizm odblokowania awaryjnego przy pomocy dźwigni, odporny na zanieczyszczenie	255,00	313,65

Parametry		ME3000	ME3024
Zasilanie	(V)	230	24
Moc pobierana	(W)	250	120
Natężenie prądu	(A)	1.2	5.0
Kondensator wbudowany	(uF)	10	-
Stopień zabezpieczenia	(IP)	67	67
Zabezpieczenie termiczne	(°C)	140	-
Moment obrotowy	(Nm)	300	250
Prędkość obrotowa	(obr/min)	1.14	1.40
Temperatura pracy	(°C min./max.)	-20 do +50	-20 do +50
Intensywność pracy	(%)	30	80
Ciężar	(kg)	11	11



METRO: NAJNOWSZE MODELE WYTLACZANYCH SKRZYNEK FUNDAMENTALNYCH, ODPORNE NA KOROZJĘ!

HERMETYCZNY, STOPIEŃ ZABEZPIECZENIA IP67

#### Mindy MC800

- do dwóch siłowników 230 V
- wymiowane wtyczki do połączeń
- elektroniczna regulacja siły
- dwa wejścia foto z oddzielnymi funkcjami
- obsługa elektrozamka
- funkcja częściowego otwarcia bramy (funkcja furtki)
- niezależnie regulowany czas pracy dwóch siłowników
- płynne zwolnienie
- regulacja płynnego zamykania bramy
- łagodny start
- fototest - automatyczne sprawdzenie poprawności działania fotokomórek przed każdym ruchem bramy
- złącze radiowe typu SM, OXIBD
- możliwość ustawienia parametrów funkcji za pomocą 0-View/Pro-View.

## AKCESORIA



**PLA10**  
zamek elektromagnetyczny pionowy

405,00  
**498,15 brutto**



**PLA11**  
zamek elektromagnetyczny poziomy

405,00  
**498,15 brutto**



**PS324**  
akumulator 24V 2.2 Ah z wbudowaną kartą ładowania do centrali MCB24H

430,00  
**528,90 brutto**



**MEA1**  
akcesoria zwiększające kąt otwarcia do 180°

475,00  
**584,25 brutto**



**SOLEMYO (SYKCE)**  
zestaw zasilania słonecznego

1 520,00  
**1 869,60 brutto**



**BF**  
fotokomórka (para)  
zasięg 15-30m

160,00  
**196,80 brutto**



**EPM**  
fotokomórka (para)  
zasięg 15-30m

200,00  
**246,00 brutto**



**MEA5**  
dźwignia odblokowująca  
do MEA3 (dodatkowa)

90,00  
**110,70 brutto**

POZOSTAŁE AKCESORIA STR. 116-124

## TABELA KOMPATYBILNOŚCI AKCESORIÓW

	Radioodbiornik						Piloty						Fotokomórki						Lampy sygnalizacyjne						
	MC200/WBUDOWANY	MC800/OXIBD/OXILR	DPRO500/OXIBD/OXILR	DPRO924/OXIBD/OXILR	MC424/WBUDOWANY/OXIBD/OXILR	MC824HR10/OXIBD/OXILR	ERA INTI	ERA ONE	ERA ONE BD	ERA ONE LR	ERA FLOR	NICEWAY	EPS	EPM	EPL	EPSB	EPMB	EPLB	EPMOW	F210	FT210	F210B	FT210B	ELAC	ELDC
MFAB3024						•	•	•	•	•	•	•	•	•	•	•	•	•	•	•	•	•	•	•	•
MFAB3000		•					•	•	•	•	•	•	•	•	•	•	•	•	•	•	•	•	•	•	•

## PARAMETRY SKRZYDŁA BRAMY

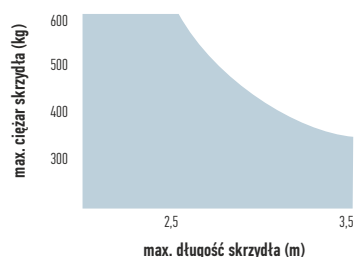

## WYMIARY

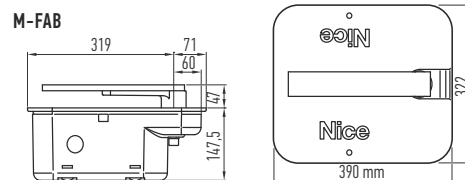

# L-Fab

**Siłownik podziemny dla stylowych i dyskretnych instalacji. Mocny i wytrzymały, idealny do bardzo dużych bram, o długości skrzydła nawet do 4.0 m i ciężarze do 650 kg.**

Samohamowny siłownik, zasilanie 24V, z enkoderem magnetycznym i ogranicznikiem krańcowym przy otwieraniu.

**Skrzynka fundamentowa** spawana, z mechanicznym ogranicznikiem krańcowym przy otwieraniu:

- ze stali nierdzewnej (BMBOX4I), idealna w ekstremalnych warunkach
- z pokryciem kataforetycznym (BMBOX4), wysoce odporna na korozję.

**Maksymalna swoboda wyboru:** odblokowanie od wewnątrz i od zewnątrz, dwa modele: odblokowanie przy pomocy klucza lub dźwigni dowolnie łączonych i łatwo uruchamianych jedną ręką.

**Łatwy w użytkowaniu:** standardowy kąt otwarcia max. 110°, opcjonalnie nawet 180° przy zastosowaniu BMA1.

**Zalecane centrale Mindy (str. 112-113):**

- MC200 do bram 1-skrzydłowych 230 V
- MC800 do bram 2-skrzydłowych 230 V
- MC824HR10 do bram 2-skrzydłowych 24 V

NOWY SIŁOWNIK  
- BARDZIEJ TRWAŁY I NIEZAWODNY

USZCZELNIONY, KLASA OCHRONY IP67



#### Mindy MC800

- do dwóch siłowników 230 V
- wymiowane wtyczki do połączeń
- elektroniczna regulacja siły
- dwa wejścia foto z oddzielnymi funkcjami
- obsługa elektrozamka
- funkcja częściowego otwarcia bramy (funkcja furtki)
- niezależnie regulowany czas pracy dwóch siłowników
- płynne zwolnienie
- regulacja płynnego zamykania bramy
- łagodny start
- fototest - automatyczne sprawdzenie poprawności działania fotokomórek przed każdym ruchem bramy
- złącze radiowe typu SM, OXIBD
- możliwość ustawienia parametrów funkcji za pomocą 0-View/Pro-View.

Kod		cena netto	cena brutto
<b>BM4000</b>	samohamowny siłownik, podziemny, silnik 230 V, do 4.0 m, ogranicznik krańcowy przy zamykaniu	1 630,00	2 004,90
<b>BM4024</b>	samohamowny siłownik, podziemny, silnik 24 V, do 4.0 m, <b>do pracy intensywnej</b> , ogranicznik krańcowy przy zamykaniu	1 850,00	2 275,50
<b>L-FAB ERA FLOR</b>	zestaw do bram dwuskrzydłowych: 2 siłowniki samohamowne BM4000 do bram o długości do 4.0 m, 2 obudowy podziemne BMBOX4 z zamkami BMA3, centrala sterująca MC800, radioodbiornik OXIBD, 1 pilot dwukanałowy FLO2RE, fotokomórki EPM	6 335,00	7 792,05
<b>BMBOX4</b>	obudowa podziemna do L-FAB, wyłęczana, zabezpieczenie kataforeza, niezbędny zamek BMA3, ogranicznik krańcowy przy otwieraniu	700,00	861,00
<b>BMBOX4I*</b>	obudowa podziemna do L-FAB, wyłęczana, nierdzewna, niezbędny zamek BMA3, ogranicznik krańcowy przy otwieraniu	1 690,00	2 078,70
<b>BMA3</b>	mechanizm odblokowania awaryjnego przy pomocy dźwigni	260,00	319,80

\* na specjalne zamówienie

Parametry		<b>BM4000</b>	<b>BM4024</b>
Zasilanie	(V)	230	24
Natężenie prądu	(A)	1.5	5
Moc pobierana	(W)	340	120
Prędkość obrot.	(obr./min.)	0.8	1
Moment obrotowy	(Nm)	500	300
Intensywność	(cykle/h)	20	60
Stopień ochrony	(IP)	67	67
Temperatura pracy	(°C)	-20 do +50	-20 do +50
Wymiary	(mm)	400x325x150h	400x325x150h
Ciężar	(kg)	14.3	12.5

## AKCESORIA



**PLA10**  
zamek elektromagnetyczny pionowy

405,00  
**498,15 brutto**



**PLA11**  
zamek elektromagnetyczny poziomy

405,00  
**498,15 brutto**



**BMA1**  
akcesoria zwiększające kąt otwarcia do 180°

490,00  
**602,70 brutto**



**SOLEMYO (SYKCE)**  
zestaw zasilania słonecznego

1 520,00  
**1 869,60 brutto**



**MEA5**  
dźwignia odblokowująca do MEA3 (dodatkowa)

90,00  
**110,70 brutto**



**PS324**  
akumulator 24V 2.2 Ah z wbudowaną kartą ładowania do centrali MC824H

430,00  
**528,90 brutto**

POZOSTAŁE AKCESORIA STR. 116-124

## TABELA KOMPATYBILNOŚCI AKCESORIÓW

	Radioodbiornik						Piloty						Fotokomórki						Lampy sygnalizacyjne							
	MC200/WBUDOWANY	MC800/OXIBD/OXILR	DPRO500/OXIBD/OXILR	DPRO924/OXIBD/OXILR	MC424LR10/WBUDOWANY/OXIBD/OXILR	MC824HR10/OXIBD/OXILR	ERA INTI	ERA ONE	ERA ONE BD	ERA ONE LR	ERA FLOR	NICEWAY	EPS	EPM	EPL	EPSB	EPMB	EPLB	EPMOW	F210	F210	F210B	F210B	ELAC	ELDC	WLT
LFAB4000	•						•	•	•	•	•	•	•	•	•	•	•	•	•	•	•	•	•	•	•	
LFAB4024						•	•	•	•	•	•					•	•	•						•	•	

## PARAMETRY SKRZYDŁA BRAMY

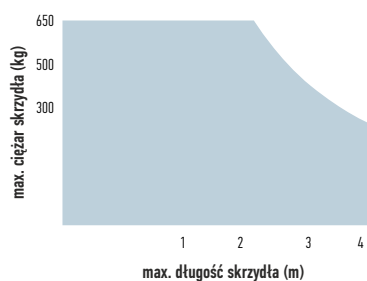

## WYMIARY

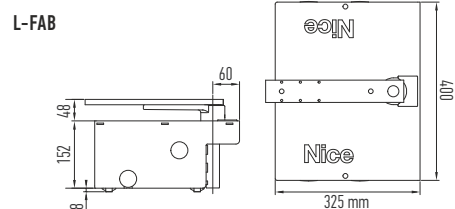

# Big-Fab

Siłownik podziemny dla stylowych i dyskretnych instalacji. Mocny i wytrzymały, idealny do bardzo dużych bram, o długości skrzydła nawet do 5.0 m i ciężarze do 900 kg.

Samohamowny siłownik, zasilanie 24V, z enkoderem magnetycznym i ogranicznikiem krańcowym przy otwieraniu.

**Skrzynka fundamentowa** spawana, z mechanicznym ogranicznikiem krańcowym przy otwieraniu:

- ze stali nierdzewnej (BMBOXI), idealna w ekstremalnych warunkach
- z pokryciem kataforetycznym (BMBOX), wysoce odporna na korozję.

**Maksymalna swoboda wyboru:** odblokowanie od wewnątrz i od zewnątrz, dwa modele: odblokowanie przy pomocy klucza lub dźwigni dowolnie łączonych i łatwo uruchamianych jedną ręką.

**Łatwy w użytkowaniu:** standardowy kąt otwarcia max. 110°, opcjonalnie nawet 180° przy zastosowaniu BMA1.

NOWY SIŁOWNIK  
- BARDZIEJ TRWAŁY I NIEZAWODNY



USZCZELNIONY, KLASA OCHRONY IP67

#### Centrala MC824HR10:

- do dwóch siłowników 24V z enkoderem
- technologia **BLUEBUS**
- inteligentna: siłowniki w czasie programowania automatycznie zapamiętują położenia krańcowe bramy (autoprogramowanie), diody LED sygnalizują włączone funkcje
- zaawansowana: tylko trzy przyciski programowania, regulacja trybu pracy czasu otwierania, itp.
- wygodna: funkcja częściowego otwarcia bramy (funkcja furtki)
- zawsze pracuje: dzięki akumulatorowi PS324 (opcja), siłowniki otworzą i zamkną bramę, nawet w przypadku braku zasilania
- złącze radiowe typu SM, OXIBD
- jest kompatybilna z systemem OPERA (str. 16-17) i SOLEMYO (str. 122)
- możliwość ustawienia parametrów funkcji za pomocą 0-View/Pro-View.

funkcje central strona 110/113

Kod		cena netto	cena brutto
<b>BM5024</b>	samohamowny siłownik, podziemny, silnik 24 V, do 5.0 m, <b>do pracy intensywnej</b> , ogranicznik krańcowy przy zamykaniu	2 030,00	2 496,90
<b>BIG-FAB ERA FLOR</b>	zestaw do bram dwuskrzydłowych: 2 siłowniki samohamowne BM5024 do bram o długości do 5.0 m, 2 obudowy podziemne BMBOX z zamkami BMA3, <b>centrala sterująca BLUEBUS MC824H</b> , radiodiodownik OXIBD, 1 pilot dwukanałowy FLO2RE, fotokomórki EPMB	8 280,00	10 184,40
<b>BMBOX</b>	obudowa podziemna do BIG-FAB, wytłaczana, zabezpieczenie kataforeza, niezbędny zamek BMA3, ogranicznik krańcowy przy otwieraniu	1 100,00	1 353,00
<b>BMBOXI*</b>	obudowa podziemna do BIG-FAB, wytłaczana, nierdzewna, niezbędny zamek BMA3, ogranicznik krańcowy przy otwieraniu	1 910,00	2 349,30
<b>BMA3</b>	mechanizm odblokowania awaryjnego przy pomocy dźwigni	260,00	319,80

\* na specjalne zamówienie

Parametry		<b>BM5024</b>
Zasilanie	(V)	24
Natężenie prądu	(A)	7
Moc pobierana	(W)	170
Prędkość obrot.	(obr./min.)	0.8
Moment obrotowy	(Nm)	400
Intensywność	(cykle/h)	45
Stopień ochrony	(IP)	67
Temperatura pracy	(°C)	-20 do +50
Wymiary	(mm)	400x325x150h
Ciężar	(kg)	12



## AKCESORIA



**PLA10**  
zamek elektromagnetyczny pionowy

405,00  
**498,15 brutto**



**PLA11**  
zamek elektromagnetyczny poziomy

405,00  
**498,15 brutto**



**MEA5**  
dźwignia odblokowująca do MEA3 (dodatkowa)

90,00  
**110,70 brutto**



**BMA1**  
akcesoria zwiększające kąt otwarcia do 180°

490,00  
**602,70 brutto**



**SOLEMYO (SYKCE)**  
zestaw zasilania słonecznego

1 520,00  
**1 869,60 brutto**



**PS324**  
akumulator 24V 2.2 Ah z wbudowaną kartą ładowania do centrali MCB24H

430,00  
**528,90 brutto**



**EPMB**  
fotokomórka (para) BLUEBUS zasięg 15-30m

225,00  
**276,75 brutto**

POZOSTAŁE AKCESORIA STR. 116-124

## TABELA KOMPATYBILNOŚCI AKCESORIÓW

	Radioodbiornik				Piloty							Fotokomórki							Lampy sygnalizacyjne						
	MC200/WBUDOWANY	MC800/OXIBD/OXILR	DPR0500/OXIBD/OXILR	DPR0924/OXIBD/OXILR	MC824HR 10	ERA INTI	ERA ONE	ERA ONE BD	ERA ONE LR	ERA FLOR	NICEWAY	EPS	EPM	EPL	EPSB	EPMB	EPLB	EPMOW	F210	F210	F210B	F210B	ELAC	ELDC	WLT
<b>BFAB5024</b>					•	•	•	•	•	•	•					•	•	•						•	•

## PARAMETRY SKRZYDŁA BRAMY

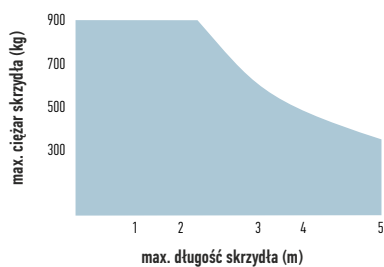

## WYMIARY

BIG-FAB

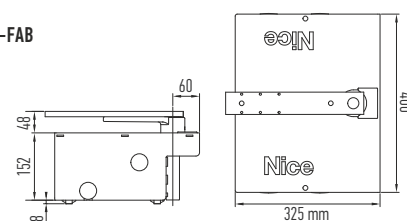



# Nice

## Automatyka do bram garażowych

		strona	
<b>SPIDO600</b>	650 N - do bram garażowych o powierzchni do 9.6 m <sup>2</sup> , do wysokości 260 cm	<b>SPIDO600</b> 90	
<b>SPY</b>	650 N - do bram garażowych o powierzchni do 10.5 m <sup>2</sup> , do wysokości 330 cm	<b>SPY650</b> 94	
	800 N - do bram garażowych o powierzchni do 12.5 m <sup>2</sup> , do wysokości 330 cm	<b>SPY800</b> 94	
	wersja <b>HI-SPEED</b>	<b>SPY650HS</b> 92	
<b>SPIN</b>	550 N - do bram garażowych o powierzchni do 8 m <sup>2</sup> , do wysokości 235 cm	<b>SPIN11</b> 96	
	650 N - do bram garażowych o powierzchni do 9 m <sup>2</sup> , do wysokości 235 cm, BLUEBUS, OPERA, SOLEMYO	<b>SPIN23</b> 98	
	650 N - do bram garażowych o powierzchni do 9 m <sup>2</sup> , do wysokości pow. 235 cm, BLUEBUS, OPERA, SOLEMYO	<b>SPIN22</b> 98	
	1000 N - do bram garażowych o powierzchni do 13 m <sup>2</sup> , do wysokości 235 cm, BLUEBUS, OPERA, SOLEMYO	<b>SPIN40</b> 98	
	1000 N - do bram garażowych o powierzchni do 13 m <sup>2</sup> , do wysokości pow. 235 cm, BLUEBUS, OPERA, SOLEMYO	<b>SN6041L</b> 98	
<b>SHEL</b>	600 N - do bram garażowych o powierzchni do 8 m <sup>2</sup> , do wysokości 220 cm	<b>SHEL60</b> 142	
	600 N - do bram garażowych o powierzchni do 8 m <sup>2</sup> , do wysokości pow. 220 cm	<b>SHEL60+SH1</b> 142	
	750 N - do bram garażowych o powierzchni do 11 m <sup>2</sup> , do wysokości 220 cm	<b>SHEL75</b> 142	
	750 N - do bram garażowych o powierzchni do 11 m <sup>2</sup> , do wysokości pow. 220 cm	<b>SHEL75+SH1</b> 142 oferta specjalna	
<b>SOON</b>	do bram garażowych o powierzchni do 16 m <sup>2</sup>	<b>SO2000</b> 100	
<b>SUMO</b>	IP44	do bram przemysłowych o powierzchni bramy od 25 m <sup>2</sup> do 35 m <sup>2</sup>	<b>SU2000</b> 102
		do bram przemysłowych o powierzchni bramy od 15 m <sup>2</sup> do 25 m <sup>2</sup>	<b>SU2000V</b> 102
		do bram przemysłowych o powierzchni bramy od 5 m <sup>2</sup> do 15 m <sup>2</sup>	<b>SU2000VV</b> 102
	IP54	do bram przemysłowych o powierzchni bramy od 25 m <sup>2</sup> do 35 m <sup>2</sup>	<b>SU2010</b> 102
<b>SD</b>	400 V	do bram przemysłowych do 24 m <sup>2</sup> , 70 Nm, 24 obr./min., elektroniczne krańcówki	<b>SD-70-24</b> 104
		do bram przemysłowych do 30 m <sup>2</sup> , 100 Nm, 24 obr./min., elektroniczne krańcówki	<b>SD-100-24</b> 104

# Spido600

**Nowy siłownik elektromechaniczny z napędem paskowym lub łańcuchowym, o sile uciągu 600N, do bram garażowych segmentowych do 9,6 m<sup>2</sup> i uchylnych do 8,4 m<sup>2</sup>**

Nowy siłownik 600N z wbudowaną centralą i odbiornikiem. Zdalne sterowanie przez aplikację MyNice dzięki interfejsowi Nice Core Wifi-Radio do zarządzania wszystkimi urządzeniami Nice.

Do wyboru cztery różne zestawy.



#### Jeszcze szybszy montaż:

- Oszczędność czasu przy instalacji
- Precyzyjna regulacja wyłączników krańcowych. Nie ma potrzeby instalowania i regulacji ograniczników krańcowych na szynie.
- Przyjazne programowanie dzięki jednocyfrowemu wyświetlaczowi.
- Ładny, nowoczesny design.
- Wygodny i bezpieczny transport: Szyna ma teraz 30 mm wysokości i jest w pełni zintegrowana z wózkiem i zakończeniem szyny. Transport nigdy nie był tak bezpieczny.

Transport nigdy nie był tak bezpieczny.

- Tylko 9 cm wysokości, idealnie pasuje do Twojego garażu.
  - Łatwy dostęp do centrali dzięki wygodnej pokrywie.
  - Szybki - Otwarcie bramy garażowej w zaledwie 10 sekund \*\*.
- Dłuższy użyteczny skok: szyna dłuższa o 20 cm, idealny do większości bram garażowych na rynku.

\*\* Biorąc pod uwagę typową instalację z wyważoną bramą garażową o wysokości 2,25 m, z wyłączeniem faz przyspieszania i zwalniania.

Za pomocą programatora O-View/Pro-View istnieje możliwość bardzo dokładnego ustawienia parametrów funkcji.



Kod		cena netto	cena brutto
SPID032CKCE	zestaw do bram garażowych: siłownik 600N, do bram o wys. do 260 cm, wbudowana centrala sterująca z radioodbiornikiem, 2 piloty dwukanałowe ON2E, jednoelementowa szyna prowadząca 3,2 m z łańcuchem	850,00	1 045,50
SPID016CKCE*	zestaw do bram garażowych: siłownik 600N, do bram o wys. do 260 cm, wbudowana centrala sterująca z radioodbiornikiem, 2 piloty dwukanałowe ON2E, dwuelementowa szyna prowadząca 2 x 1,6 m z łańcuchem	890,00	1 094,70
SPID032BKCE	zestaw do bram garażowych: siłownik 600N, do bram o wys. do 260 cm, wbudowana centrala sterująca z radioodbiornikiem, 2 piloty dwukanałowe ON2E, jednoelementowa szyna prowadząca 3,2 m z paskiem zbrojonym, <b>dostępny od 05.2022</b>	950,00	1 168,50
SPID016BKCE*	zestaw do bram garażowych: siłownik 600N, do bram o wys. do 260 cm, wbudowana centrala sterująca z radioodbiornikiem, 2 piloty dwukanałowe ON2E, dwuelementowa szyna prowadząca 2 x 1,6 m z paskiem zbrojonym, <b>dostępny od 05.2022</b>	990,00	1 217,70

\* na specjalne zamówienie

Parametry	SPID0600	
Zasilanie/Zasilanie silnika	(V)	230/24
Pobór prądu	(A)	1
Moc	(W)	150
Max. prędkość	(m/s)	0.2
Siła uciągu	(N)	600
Intensywność pracy	(Cykle/dzień)	40
Temperatura pracy	(°C min/max)	-20 do +55
Stopień ochrony	(IP)	40
Wymiary	(mm)	192x344x90 h
Ciężar	(kg)	3.8

Kod	SR32B/C	SR16B/C	SR08B/C
Typ	3.2 m (jedna sekcja)	3.2 m (2 szt. x 1.6 m)	0.8 m (przedłużka do 4 m)
Długość całkowita szyny (mm)	3200		800*
Skok użyteczny (mm)	2800		3500**
Ciężar (kg)	6.5	7	2.6
Wymiary opakowania (mm)	3300x90x45	1690x165x45	818x114x85

\* Do połączenia z szyną 3.2m dla osiągnięcia 4m długości

\*\* Odnosi się do szyny 4m

## AKCESORIA



**KI1**  
zestaw do wysprzęglania  
z zewnątrz ze stalową linką  
i bębniem z kluczykiem

80,00  
**98,40 brutto**



**SPA7**  
zestaw dwóch podciągów

35,00  
**43,05 brutto**



**SPA2**  
zestaw wysprzęglania  
z zewnątrz z linką stalową

90,00  
**110,70 brutto**



**SRA1**  
szybkie uchwyty dla  
montażu sufitowego

65,00  
**79,95 brutto**

POZOSTAŁE AKCESORIA STR. 116-124

## TABELA KOMPATYBILNOŚCI AKCESORIÓW

	Radioodbiornik			Piloty							Fotokomórki							Lampy sygnalizacyjne				
	WBUDOWANY	OXIBD	OXILR	ERA INTI	ERA ONE	ERA ONE BD	ERA ONE LR	ERA FLOR	NICEWAY	EPS	EPM	EPL	EPSB	EPMB	EPLB	EPMOW	EPMOR	F210B	FT210B	ELAC	ELDC	WLT
<b>SPIDO</b>	•			•	•					•	•	•					•			•	•	•

## WYMIARY

Przy wykorzystaniu całego użytecznego skoku

	Bramy uchylne		Bramy sekcyjne	
	H	L	H	L
SPIDO32BKCE	2.4 m	3.5 m	2.6 m	3.7 m
SPIDO16BKCE	2.4 m	3.5 m	2.6 m	3.7 m
SPIDO32CKCE	2.4 m	3.5 m	2.6 m	3.7 m
SPIDO16CKCE	2.4 m	3.5 m	2.6 m	3.7 m

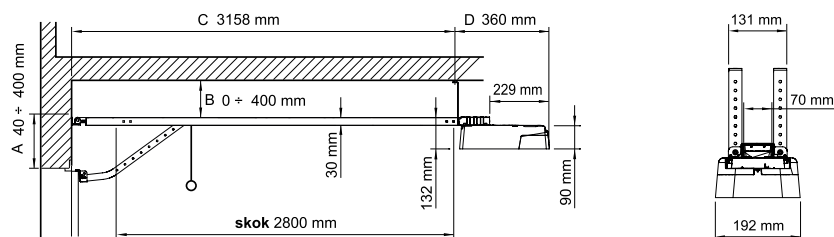

## PRZYKŁADOWY ZESTAW

**SPIDO600**  
siłownik do bram garażowych, 600N



**ON2E**  
2 piloty dwukanałowe  
433.92 MHz



**SPIDO32CKCE**  
jednoelementowa  
szyna 1x3.2 m  
rodzaj napędu: łańcuch

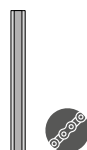

**SPIDO16CKCE**  
dwuelementowa  
szyna 1x3.2 m  
rodzaj napędu: łańcuch

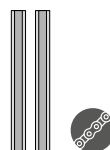

**SPIDO32BKCE**  
jednoelementowa  
szyna 1x3.2 m  
rodzaj napędu: pasek

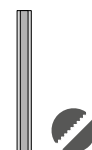

**SPIDO16BKCE**  
dwuelementowa  
szyna 2x1.6 m  
rodzaj napędu: pasek

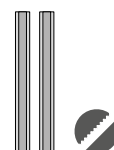

# Spy HS

**Siłownik elektromechaniczny 24 Vdc do bram posesyjnych, z napędem zębatkowym w szynie pociągowej.**

**Zagwarantowana szybkość działania: otwiera bramę garażową w około 8,5\* s.**

**Funkcjonalny i stylowy:** silnik jest jedynym komponentem, który przesuwa się wzdłuż szyny, bez pomocy łańcucha.

**Wygodny:** oddzielna centrala dla prostszej instalacji i użytkowania. Wbudowane oświetlenie pomocnicze LED. Trzy praktyczne przyciski do sterowania automatyką.

**Szybki w instalowaniu:** modułowa szyna z akcesoriami montażowymi. Łatwe ustawianie krańcówek w dowolnym miejscu szyny. Brak łańcucha.

**Ultraprosty dzięki systemowi BLUEBUS:** umożliwia podłączenie fotokomórek oraz innych kompatybilnych urządzeń za pomocą tylko dwóch przewodów.

**Łatwy do programowania:** szybkie i intuicyjne programowanie podstawowe, z użyciem procedury Quick Setup. Programowanie zaawansowane poprzez O-View/Pro-View.

**System wysprzęglania ON/OFF:** jedno pociągnięcie gałki wysprzęgła siłownik - drugie pociągnięcie zasprzęgła ponownie siłownik w dowolnym położeniu na całej długości szyny.

**Ekonomiczny:** przy zasilaniu sieciowym, w trybie stand-by centrala pobiera zaledwie 0,5 W. Przy zasilaniu z akumulatora lub zestawu Solemyo pobór mocy w stand-by spada do 0,1 W.

**Zawsze pracuje:** ciągłość pracy jest gwarantowana nawet gdy zabraknie zasilania sieciowego - dzięki akumulatorowi awaryjnemu (opcja) PS324.

**Bezpieczny:** wykrywanie przeszkody, monitorowanie mocy silnika podczas manewru, komunikaty o błędach odczytywane z oświetlenia ostrzegawczego i pomocniczego.

Regulowane fazy przyspieszania na początku i zwalniania pod koniec każdego manewru.

Możliwość podłączenia listwy rezystancyjnej.

**Zoptymalizowana logistyka:** dla ułatwienia transportu i magazynowania, szyny są dostępne w jednym odcinku 3,2 m albo w dwóch sekcjach o długości 1,6 m każda. Dostępna jest również przedłużka o długości 0,8 m.

Do współpracy z szynami SPYRAIL321, SPYRAIL162 oraz SPYRAIL081.

\* Przy typowej instalacji na bramie o wysokości 2 m, z wyłączeniem faz rozpędzania i zwalniania.



Kod		cena netto	cena brutto
<b>SPY650HS ERA ONE</b>	siłownik 650 N do automatyzacji bram garażowych, centrala SPYBOXBHS, radioodbiornik OXIBD, 1 pilot dwukanałowy ON2E, <b>nie zawiera szyny</b>	900,00	1 107,00
<b>SPYRAIL321</b>	1 x 3.2 m szyna i elementy montażowe	330,00	405,90
<b>SPYRAIL162</b>	2 x 1.6 m szyna i elementy montażowe	330,00	405,90
<b>SPYRAIL081</b>	0.8 m przedłużka i elementy montażowe	200,00	246,00

Parametry	SPY650HSBD	
Zasilanie	(VAC 50/60 Hz)	230 ± 10%
Pobór prądu	(A)	1.6
Moc maksymalna	(W)	300
Moc w stand-by	(W)	0.5
Prędkość maksymalna	(m/s)	<b>0,24</b>
Siła maksymalna	(N)	650
Siła nominalna	(N)	200
Intensywność pracy	(cykle/h)	30
Intensywność pracy	(cykle/dzień)	300
Stopień ochrony	(IP)	IP41
Zakres temperatur pracy	(°C Min/Max)	-20 ÷ +55
Wymiary opakowania	(mm)	380x380x125
Ciężar	(kg)	3.2

Kod	SPYRAIL321	SPYRAIL162	SPYRAIL081*
Typ	3.2 m (jedna sekcja)	3.2 m (2 szt. x 1.6 m)	0.8 m (przedłużka do 4 m)
Długość całkowita szyny (mm)	3270		4075
Skok użyteczny (mm)	2710		3515
Ciężar (kg)	7.5	8.35	3.3
Wymiary opakowania (mm)	3230x110x50	1760x110x50	960x110x50
Wymiary opak. akcesoriów (mm)	400x400x90		

\* Do użycia z szynami SPYRAIL321 i SPYRAIL162

## AKCESORIA



### SPYLIGHT

oświetlenie dodatkowe LED, montowane do Spyrail

135,00  
166,05 brutto



### SPA11

zestaw dodatkowego mocowania do sufitu, do Spyrail

50,00  
61,50 brutto



### SPA2

zestaw wysprężlania z zewnątrz z linką stalową

90,00  
110,70 brutto



### SPA6

przedłużone ramię ciągnące o długości 585 mm

40,00  
49,20 brutto



### KI1

zestaw do wysprężlania z zewnątrz ze stalową linką i bębenkiem z kluczykiem

80,00  
98,40 brutto



### PS324

akumulator awaryjny 24V z wbudowaną kartą ładowania. Wymaga zestawu TNA9 dla montażu ściennego

430,00  
528,90 brutto



### TNA9

dodatkowy kabel przyłączeniowy oraz wieszaki do montażu ściennego akumulatora PS324

34,00  
41,82 brutto



### EPMB

fotokomórki (para) BLUEBUS, zasięg 15-30 m

225,00  
276,75 brutto

POZOSTAŁE AKCESORIA STR. 116-124

## TABELA KOMPATYBILNOŚCI AKCESORIÓW

	Radioodbiornik		Piloty							Fotokomórki							Lampy sygnalizacyjne						
	WBUDOWANY*		OXIBD	OXILR	ERA INTI	ERA ONE	ERA ONE BD	ERA ONE LR	ERA FLOR	NICEWAY	EPS	EPM	EPL	EPSB	EPMB	EPLB	EPMOW	EPMOR	F210B	FT210B	ELAC	ELDC	WLT
SPY650HS	•	•	•	•	•	•	•	•	•	•				•	•	•			•	•	•	•	•

Przy wykorzystaniu całego użytecznego skoku

	Bramy uchylne niewystające ze SPA5		Bramy uchylne ze SPA5 lub ze sprężynami i bez SPA5		Bramy sekcyjne	
	H	W	H	W	H	W
3.2 szyna	2.3 m	4.0 m	2.8 m	4.0 m	2.5 m	4.2 m
4.0 szyna	3.1 m	3.0 m	3.5 m	3.3 m	3.3 m	3.2 m

## WYMIARY

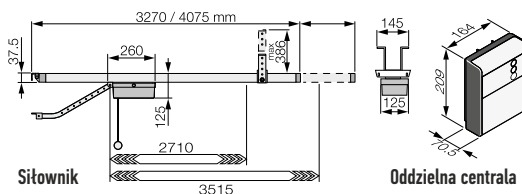

## PRZYKŁADOWY ZESTAW

SPY650HS ERA ONE  
siłownik do bram garażowych, 650N



ON2E  
1 pilot dwukanałowy  
433.92 MHz



SPYBOXHS  
centrala sterująca  
BlueBus



OXIBD  
dwukierunkowy radioodbiornik  
wewnętrzny,  
15-kanałowy 433.92 MHz



SPYRAIL 321  
1 x 3.2 m szyna  
i elementy montażowe



# Spy

**Samohamowny siłownik elektromechaniczny 24 Vdc do bram posesyjnych o powierzchni bramy do 10 m<sup>2</sup> (650N) lub 12,5 m<sup>2</sup> (800N), z zębatką w szynie pociągowej. Współpracuje z szynami: SPYRAIL321, SPYRAIL162 oraz SPYRAIL081.**

**Funkcjonalny i stylowy:** siłownik jest jedynym zespołem, który porusza się wzdłuż szyny (bez łańcucha). Idealny dla każdej architektury.

**Poręczny:** oddzielna centrala, wygodniejsza dla programowania i serwisowania. Wbudowane oświetlenie LED. Trzy wygodne przyciski dla sterowania bramą.

**Szybki w montażu:** modułowa szyna z zamontowanymi już akcesoriami. Łatwe do ustawienia krańcówki, przesuwane wzdłuż szyny. Brak konieczności instalowania łańcucha.

**Łatwe podłączenie fotokomórek w systemie BLUEBUS:** potrzebne tylko dwa przewody dla przyłączenia do centrali fotokomórek i innych akcesoriów z technologią BLUEBUS.

**Łatwy w programowaniu:** proste i szybkie programowanie podstawowe, z procedurą "Quick Setup". Uproszczone programowanie zaawansowane za pomocą O-View/Pro-View.

**System wysprężania ON/OFF:** jedno pociągnięcie gałki wyspręża siłownik - drugie pociągnięcie zaspręża ponownie siłownik w dowolnym położeniu na całej długości szyny.

**Oszczędny w eksploatacji i bezpieczny dla środowiska:**

w trybie czuwania (stand-by) pobiera z sieci tylko 0,5 W. Przy zasilaniu z akumulatora awaryjnego lub zestawu słonecznego SOLEMYO - pobiera w trybie czuwania zaledwie 0,1 W.

**Niewrażliwy na awarie zasilania:** ciągłość pracy zapewni akumulator awaryjny PS324 (opcja).

**Bezpieczny:** wykrywanie przeszkody, kontrola mocy silnika podczas manewru, komunikaty diagnostyczne poprzez lampę ostrzegawczą i oświetlenie pomocnicze. Regulowane fazy przyspieszania na początku i zwalniania pod koniec manewru.

Gotowy do współpracy z najnowszą generacją rezystancyjnych listew krawędziowych w standardzie 8.2 kOhm.

**Ułatwienia transportowe:** dla łatwiejszego transportu i magazynowania szyny pociągowej są dostępne w długościach: pojedynczy profil 3.2 m lub dwie sekcje po 1.6 m każda. Dodatkowo dostępna przedłużka 0.8 m.

Kod		cena netto	cena brutto
<b>SPY650 ERA ONE</b>	siłownik do bram garażowych: siłownik 650N, centrala sterująca SPYBOXB, radiodbiornik OXIBD, 1 pilot dwukanałowy ON2E zestaw nie zawiera szyny	790,00	971,70
<b>SPY800 ERA ONE</b>	siłownik do bram garażowych: siłownik 800N, centrala sterująca SPYBOXB, radiodbiornik OXIBD, 1 pilot dwukanałowy ON2E zestaw nie zawiera szyny	900,00	1 107,00
<b>SPYRAIL321</b>	1 x 3.2 m szyna i elementy montażowe	330,00	405,90
<b>SPYRAIL162</b>	2 x 1.6 m szyna i elementy montażowe	330,00	405,90
<b>SPYRAIL081</b>	0.8 m przedłużka i elementy montażowe	200,00	246,00

## WYMIARY

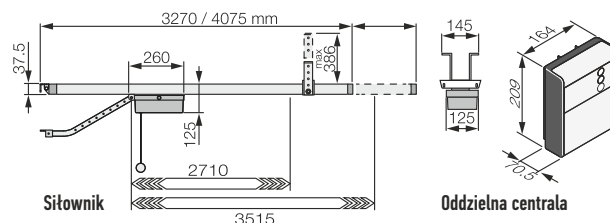

Parametry		SPY650	SPY800
Zasilanie/Zasilanie silnika (V)		230 ± 10%	230 ± 10%
Maksymalna moc pobierana (W)		250	300
Stopień zabezpieczenia (IP)		40	40
Prędkość (m/s)		0.15	0.14
Siła uciążu (N)		650	800
Temperatura pracy (°C min/max)		-20 do +55	-20 do +55
Intensywność pracy (Cykle/dzień)		300	300
Wymiary (mm)		380x380x125	380x380x125
Ciężar (kg)		3.2	3.4

Kod	SPYRAIL321	SPYRAIL162	SPYRAIL081*
Typ	3.2 m (jedna sekcja)	3.2 m (2 szt. x 1.6 m)	0.8 m (przedłużka do 4 m)
Długość całkowita szyny (mm)	3270		4075
Skok użyteczny (mm)	2710		3515
Ciężar (kg)	7.5	8.35	3.3
Wymiary opakowania (mm)	3230x110x50	1760x110x50	960x110x50
Wymiary opak. akcesoriów (mm)	400x400x90		

\* Do użycia z szynami SPYRAIL321 i SPYRAIL162



## AKCESORIA



### SPYLIGHT

oświetlenie dodatkowe LED, montowane do Spyrail

135,00  
**166,05 brutto**



### SPA11

zestaw dodatkowego mocowania do sufitu, do Spyrail

50,00  
**61,50 brutto**



### SPA2

zestaw wysprzęglania z zewnątrz z linką stalową

90,00  
**110,70 brutto**



### SPA6

przedłużone ramię ciągnące o długości 585 mm

40,00  
**49,20 brutto**



### K11

zestaw do wysprzęglania z zewnątrz ze stalową linką i bębniem z kluczykiem

80,00  
**98,40 brutto**



### PS324

akumulator awaryjny 24V z wbudowaną kartą ładowania. Wymaga zestawu TNA9 dla montażu ściennego

430,00  
**528,90 brutto**



### TNA9

dodatkowy kabel przyłączeniowy oraz wieszaki do montażu ściennego akumulatora PS324

34,00  
**41,82 brutto**



### EPMB

fotokomórki (para) BLUEBUS, zasięg 15-30 m

225,00  
**276,75 brutto**

POZOSTAŁE AKCESORIA STR. 116-124

## TABELA KOMPATYBILNOŚCI AKCESORIÓW

	Radio-odbiornik		Piloty				Fotokomórki										Lampy sygnalizacyjne				
	WBUDOWANY	OXIBD/LR	ERA INITI	ERA ONE/BD/LR	ERA FLOR	NICEWAY	EPS	EPM	EPL	EPSB	EPMB	EPLB	EPMOW	EPMOR	FZ10	FZ10	FZ10B	FZ10B	ELAC	ELDC	WLT
<b>SPYBOXB</b>	•	•	•	•	•	•				•	•	•	•				•	•		•	•

Przy wykorzystaniu całego użytecznego skoku

	Bramy uchylne niewystające ze SPA5		Bramy uchylne ze SPA5 lub ze sprężynami i bez SPA5		Bramy sekcyjne	
	H	W	H	W	H	W
SPY650 3.2 szyna	2.3 m	4.0 m	2.8 m	4.0 m	2.5 m	4.2 m
SPY650 4.0 szyna	3.1 m	3.0 m	3.5 m	3.3 m	3.3 m	3.2 m
SPY800 3.2 szyna	2.3 m	5.0 m	2.8 m	5.0 m	2.5 m	5 m
SPY800 4.0 szyna	3.1 m	3.7 m	3.5 m	4.0 m	3.3 m	3.8 m

## GOTOWY ZESTAW DO UŻYTKU PRZYDOMOWEGO

**SPY650 ERA ONE**  
silownik do bram garażowych, 650N



**ON2E**  
1 pilot dwukanałowy 433.92 MHz



**SPYBOXB**  
centrala sterująca BlueBus



**OXIBD**  
dwukierunkowy radioodbiornik wewnętrzny, 15-kanalowy 433.92 MHz



**SPYRAIL 321**  
1 x 3.2 m szyna i elementy montażowe



# Spin11

**Siłownik elektromechaniczny z napędem paskowym o sile uciągu 550N, do bram garażowych o powierzchni bramy do 8,0 m<sup>2</sup>. Szyna: 1 x 3 m, łatwy montaż.**

**Sprzedawany w zestawach.**

**Praktyczny:** wbudowana modułowa elektronika, tylko trzy przyciski programowania.

**Uniwersalny (multikod):** radioodbiornik 433.92 MHz zintegrowany. Pamięć 160 pilotów.

**Możliwość regulacji:** prędkości, mocy silnika, trybu pracy.

**Podłączenie lamp BLUEBUS:** ELDC, WLT.

**Inteligentny:** siłownik w czasie programowania automatycznie zapamiętuje położenia krańcowe bramy (autoprogramowanie), diody LED sygnalizują włączone funkcje.

Możliwość ustawienia parametrów funkcji za pomocą 0-View.



**Wygodny:** funkcja częściowego otwarcia bramy w standardzie.

**Bezpieczny:** stała kontrola podłączonych urządzeń, lampa sygnalizuje niesprawne działanie systemu - liczbą mignięć określa typ błędu (autodiagnoza), amperometryczny system wykrywania przeszkody, zwolnienie podczas otwierania i zamykania bramy.

Możliwość podłączenia listwy rezystancyjnej 8.2 KOhm.

**Fotokomórki typu BF/EPM/F210/FT210.**

funkcje central strona 110/113

Kod		cena netto	cena brutto
<b>SPIN11</b>	zestaw do bram garażowych: siłownik 550N, do bram o wys. do 235 cm, wbudowana centrala sterująca SNA1R10, silnik 24V, radioodbiornik	1 000,00	1 230,00
<b>ERA FLOR</b>	433.92 MHz (multikod) zintegrowany z płytą elektroniki, 1 pilot dwukanałowy FLO2RE, jednoelementowa szyna prowadząca 3 m z paskiem zbrojonym		

Parametry	SPIN11	
Zasilanie/Zasilanie silnika	(V)	230/24
Moc pobierana	(W)	200
Stopień zabezpieczenia	(IP)	40
Prędkość	(m/s)	0.08 - 0.14
Max. pow. bramy uchylnej	(m <sup>2</sup> )	8.0
Max. pow. bramy sekcyjnej	(m <sup>2</sup> )	8.0
Siła uciągu	(N)	550
Temperatura pracy	(°C min/max)	-20 do +50
Intensywność pracy	(Cykle/dzień)	30
Wymiary	(mm)	225x330x100
Ciężar	(kg)	13
Wysokość szyny	(mm)	35

## AKCESORIA



### SPA2

zestaw wysprzęglania z zewnątrz do SPIN/SPIDO

90,00  
110,70 brutto



### ELDC

lampa sygnalizacyjna 12V/24V z wbudowaną anteną 433.92 MHz

160,00  
196,80 brutto



### BF

fotokomórka (para) zasięg 15-30m

160,00  
196,80 brutto



### EPM

fotokomórka (para) zasięg 15-30m

200,00  
246,00 brutto

## POZOSTAŁE AKCESORIA STR. 116-124

### PARAMETRY BRAMY

	BRAMA GARAZOWA UCHYLNA		BRAMY GARAZOWE SEKCYJNE	
	wys.	szer.	wys.	szer.
SPIN11 KCE	2.2 m	3.5 m	2.35 m	3.7 m

### TABELA KOMPATYBILNOŚCI AKCESORIÓW

	Radio-odbiornik		Piloty					Fotokomórki								Lampy sygnalizacyjne				
	WBUDOWANY	OXIBD/LR	ERA INTI	ERA ONE	ERA FLOR	NICEWAY	EPS	EPM	EPL	EPSB	EPMB	EPLB	EPMOW/EPMOR	F210	FT210	F210B	FT210B	ELAC	ELDC	WLT
SPIN11	•		•	•	•	•	•	•				•	•	•					•	•

### WYMIARY

#### SPIN11

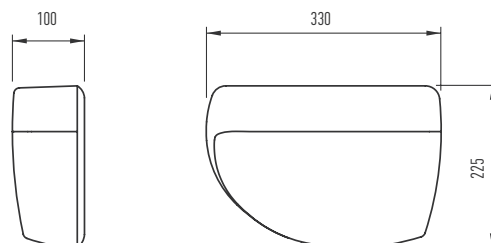

### GOTOWY ZESTAW DO UŻYTKU PRZYDOMOWEGO

#### SPIN11 ERA FLOR

sitownik 550N do bramy garażowej o wys. do 235 cm z wbudowanym radiem 433.92 MHz (multikod)



#### FLO2RE

1 pilot dwukanałowy 433.92 MHz



#### SNA30

jednoelementowa szyna 1x3m



# Spin



**Siłowniki elektromechaniczne z napędem paskowym o sile uciągu 650N do bram garażowych o powierzchni bramy do 9,0 m<sup>2</sup> lub uciągu 1000N do bram garażowych o powierzchni bramy do 13,0 m<sup>2</sup>.**

## Technologia BLUEBUS.

**BLUEBUS:** system umożliwia podłączenie urządzeń peryferyjnych za pomocą przewodu 2-żyłowego, diody LED sygnalizują włączone funkcje.

**Praktyczny:** wbudowana modułowa centrala sterująca BLUEBUS, tylko trzy przyciski programowania, wyjmowane wtyczki do podłączeń.

**Inteligentny:** siłownik w czasie programowania automatycznie zapamiętuje położenia krańcowe bramy (autoprogramowanie).

**Podłączenie lamp BLUEBUS:** ELDC/WLT.

**Oszczędny:** kiedy system nie jest używany, przechodzi w tryb „uśpienia”, redukując zużycie energii. Standardowe zużycie wynosi 0.8 W (SPIN23) lub 1.2 W (SPIN40/A), w przypadku współpracy z alternatywnym zasilaniem SOLEMYO zużycie może być zredukowane nawet do 0.036 W.

**Bezpieczny:** stała kontrola podłączonych urządzeń, lamp sygnalizuje niesprawne działanie systemu - liczbą mignięć określa typ błędu (autodiagnoza), amperometryczny system wykrywania przeszkody, zwolnienie podczas otwierania i zamykania bramy.

**Wyrafinowany:** możliwość ustawienia parametrów funkcji za pomocą O-View (SN6041/A, SPIN22BD, SPIN23BD, SPIN40).

Możliwość podłączenia listwy rezystancyjnej 8.2 KOhm.

**Zaawansowany:** obsługa elektrozamka lub elektromagnesu 24V-10W, funkcja wspólnoty mieszkaniowej, 2 linie fotokomórek (SPIN22) lub 6 linii fotokomórek (SN6041/SPIN40).

**Zawsze pracuje:** dzięki akumulatorowi awaryjnemu PS124 (opcja), siłownik otworzy i zamknie bramę, nawet w przypadku braku zasilania (SN6041/A, SPIN22, SPIN23, SPIN40).

## Oświetlenie:

- bardzo jasna, wbudowana dioda LED

**Złącze radiowe typu SM, OXIBD.**

**Fotokomórki typu BLUEBUS.**

**Solemyo: SPIN22BD, SPIN23BD, SPIN40, SN6041/A**

funkcje central strona 110/113

Kod		cena netto	cena brutto
<b>SPIN23 ERA ONE</b>	zestaw do bram garażowych: siłownik 650N, do bram o wys. do 235 cm, wbudowana centrala sterująca SNA20R10, radioodbiornik OXIBD, 1 pilot dwukanałowy ON2E, jednoelementowa szyna prowadząca 3 m z paskiem zbrojonym, <b>praca z akumulatorem PS124 (opcja)</b>	1 100,00	1 353,00
<b>SPIN22 ERA ONE</b>	zestaw do bram garażowych: siłownik 650N, do bram o wys. powyżej 235 cm, wbudowana centrala sterująca SNA20R10, radioodbiornik OXIBD, 1 pilot dwukanałowy ON2E, dwuelementowa szyna prowadząca 3 m + 1 m z paskiem zbrojonym, <b>praca z akumulatorem PS124 (opcja)</b>	1 300,00	1 599,00
<b>SPIN6041 ERA ONE</b>	zestaw do bram garażowych: siłownik 1000N, wbudowana centrala sterująca SNA40R10 BLUEBUS, jednoelementowa szyna prowadząca 3 m z paskiem zbrojonym, radioodbiornik OXIBD, 1 pilot dwukanałowy ON2E, <b>praca z akumulatorem PS124 (opcja)</b>	1 450,00	1 783,50
<b>SPIN6041L ERA ONE</b>	zestaw do bram garażowych: siłownik 1000N, wbudowana centrala sterująca SNA40R10 BLUEBUS, dwuelementowa szyna prowadząca 3 m + 1 m z paskiem zbrojonym, radioodbiornik OXIBD, 1 pilot dwukanałowy ON2E, <b>praca z akumulatorem PS124 (opcja)</b>	1 650,00	2 029,50
<b>SPIN40/A</b>	siłownik 1000N, wbudowana centrala sterująca SNA40R10 BLUEBUS, trzejelementowa szyna prowadząca 3 x 1 m z paskiem zbrojonym, <b>praca z akumulatorem PS124 (opcja)</b>	1 350,00	1 660,50
<b>SN6041/A</b>	siłownik 1000N (główką), wbudowana centrala sterująca SNA40R10 BLUEBUS, <b>praca z akumulatorem PS124 (opcja)</b> , współpraca z szyną SNA30/SNA6	1 050,00	1 291,50

Parametry		SPIN22/23	SN6041/SN6041L/SPIN40
Zasilanie	(V)	230	230
Zasilanie silnika	(V)	24	24
Natężenie prądu	(A)	0.8	1.4
Moc pobierana	(W)	250	370
Stopień zabezpieczenia	(IP)	40	40
Prędkość	(m/s)	0.14 - 0.2	0.14 - 0.2
Max. pow. bramy uchylnej	(m <sup>2</sup> )	9.0	13.0
Max. pow. bramy sekcyjnej	(m <sup>2</sup> )	9.0	13.0
Siła uciągu	(N)	650	1000
Temperatura pracy	(°C Min/Max)	-20 do +50	-20 do +50
Intensywność pracy	(Cykle/dzień)	50	50
Wymiary	(mm)	311x327x105	311x327x105
Ciężar z szyną	(kg)	15	16

## AKCESORIA

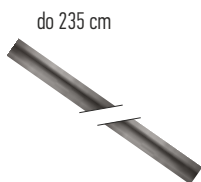

**SNA30**  
jednoelementowa szyna stalowa  
3 m, z paskiem zbrojonym

370,00  
**455,10 brutto**

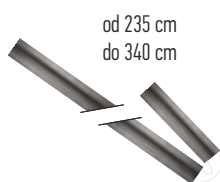

**SNA6**  
dwuelementowa szyna stalowa  
3 m + 1 m, z paskiem zbrojonym

570,00  
**701,10 brutto**



**SNA31**  
przedłużenie 1 m do szyny SNA30  
(SPIN21), długość paska 8 m

200,00  
**246,00 brutto**



**SPA2**  
zestaw wysprzęglania  
z zewnątrz do SPIN/SPIDO

90,00  
**110,70 brutto**



**OTA11**  
zestaw wysprzęglania  
z zewnątrz do SPIN/SPIDO  
z dłuższą linką

100,00  
**123,00 brutto**



**FT210B**  
fotokomórki (para-bez baterii),  
BLUEBUS nastawne z kątem 210°,  
zasięg 15 m

430,00  
**528,90 brutto**



**EPMB**  
fotokomórki (para) BLUEBUS,  
zasięg 15-30 m

225,00  
**276,75 brutto**



**ELDC**  
lampa sygnalizacyjna 12V/24V  
z wbudowaną anteną 433.92 MHz

160,00  
**196,80 brutto**



**PS124**  
akumulator 24V 1.2 Ah  
z wbudowaną kartą ładowania  
do SN6041/SPIN40/SPIN23/SPIN22

330,00  
**405,90 brutto**

POZOSTAŁE AKCESORIA STR. 116-124

## TABELA KOMPATYBILNOŚCI AKCESORIÓW

	Radio- odbiornik		Piloty					Fotokomórki								Lampy sygnalizacyjne				
	WBUDOWANY	OXIBD/LR	ERA INTI	ERA ONE/BD/LR	ERA FLOR	NICEWAY	EPS	EPM	EPL	EPSB	EPMB	EPLB	EPWOW/EPWDR	F210	FT210	F210B	FT210B	ELAC	ELDC	WLT
SPIN22/23/40	•	•	•	•	•					•	•	•				•	•		•	•

## PARAMETRY BRAMY

	BRAMA GARAZOWA UCHYLNA		BRAMA GARAZOWE SEKCYJNE	
	wys.	szer.	wys.	szer.
SPIN22KCE	3.2 m	2.9 m	3.4 m	3.1 m

## GOTOWY ZESTAW DO UŻYTKU PRZYDOMOWEGO

**SPIN23 ERA ONE**  
sitownik 650N do bramy garażowej o wys. do 235 cm



**ON2E**  
1 pilot dwukanałowy  
433.92 MHz



**OXIBD**  
dwukierunkowy radioodbiornik  
wewnętrzny,  
15-kanałowy 433.92 MHz



**SNA30**  
jednoelementowa szyna  
1x3m



## WYMIARY

### SPIN

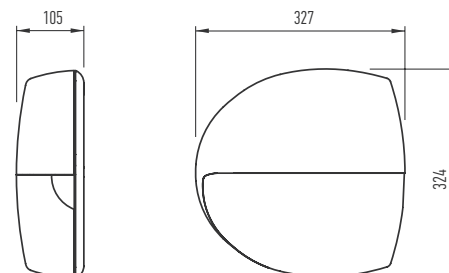

# Soon

## Siłownik elektromechaniczny do bram sekcyjnych o powierzchni bramy do 16 m<sup>2</sup>, montowany na wale bramy.

### Technologia BLUEBUS.

**Łatwy w instalacji:** mocowany bezpośrednio na wale bramy sekcyjnej, zwarta konstrukcja, szerokość 115 mm, aby ułatwić montaż w dowolnym miejscu.

**BLUEBUS:** system umożliwia podłączenie urządzeń peryferyjnych za pomocą przewodu 2-żyłowego, diody LED sygnalizują włączone funkcje.

**Praktyczny:** wbudowana modułowa centrala sterująca BLUEBUS, tylko trzy przyciski programowania, wyjmowane wtyczki do podłączeń.

**Oszczędny:** w stanie spoczynku ogranicza pobór energii, przechodząc w tryb „Stand by”.

**Trwały i precyzyjny:** enkoder zapewnia milimetrową precyzję położeń krańcowych bramy, bez potrzeby stosowania ograniczników krańcowych, trwałość i niezmienność ustawionych parametrów.

**Bezpieczny:** amperometryczny system wykrywania przeszkody, pobór prądu monitorowany podczas ruchu, stała kontrola podłączonych urządzeń, lampa sygnalizuje niesprawne działanie systemu - liczbą mignięć określa typ błędu (autodiagnoza), zwolnienie podczas otwierania i zamykania bramy.

POKRYWA OCHRONNA Z OŚWIETLENIEM POMOCNICZYM 21W. INSTALATOR MOŻE PODŁĄCZYĆ I PROGRAMOWAĆ CENTRALĘ, MODYFIKOWAĆ JEJ FUNKCJE, WYMIENIĆ ŻARÓWKĘ BEZ POTRZEBY DEMONTAŻU OBUUDOWY.

NOWY SYSTEM WYSPRZĘGLENIA Z 4 M LINKĄ



Możliwość współpracy z listwą rezystancyjną 8.2 KOhm.

**Wyrafinowany:** możliwość ustawienia parametrów funkcji za pomocą O-View/Pro-View.

**Zawsze pracuje:** dzięki akumulatorowi awaryjnemu PS124 (opcja), siłownik otworzy i zamknie bramę, nawet w przypadku braku zasilania.

**Złącze radiowe typu SM, OXIBD.**  
**Fotokomórki typu BLUEBUS.**

funkcje central strona 110/113

Kod		cena netto	cena brutto
<b>S02000/A</b>	siłownik SOON, silnik 24V, do bram sekcyjnych, montowany bezpośrednio na wale, do bram o powierzchni do 16 m <sup>2</sup> , wbudowana centrala sterująca SOA2R10 BLUEBUS, <b>praca z akumulatorem PS124 (opcja)</b>	2 130,00	2 619,90
<b>SOON ERA FLOR</b>	<b>zestaw</b> do bram segmentowych: siłownik S02000 z wbudowaną centralą BLUEBUS, radiodiodmiomik OXIBD, 1 pilot dwukanałowy FLO2RE, fotokomórki EPMB	2 630,00	3 234,90

Parametry		<b>S02000</b>
Zasilanie	(V)	230
Zasilanie silnika	(V)	24
Moc pobierana	(W)	350
Stopień zabezpieczenia	(IP)	40
Moment obrotowy	(Nm)	50
Prędkość obrotowa wału	(obr/min)	30
Max. pow. bramy	(m <sup>2</sup> )	16
Max. wysokość bramy	(m)	5
Temperatura pracy	(°C min/max)	-20 do +50
Klasa izolacji		1
Intensywność pracy (wys. 3m)	(Cykle/godz)	15
Wymiary	(mm)	115x375x300
Ciężar	(kg)	10.5
Średnica otworu na wał bramy	(mm)	25.4

## AKCESORIA



### FT210B

fotokomórki (para-bez baterii), BLUEBUS nastawne z kątem 210°, zasięg 15 m

430,00

**528,90 brutto**



### EPMB

fotokomórki (para) BLUEBUS, zasięg 15-30 m

225,00

**276,75 brutto**



### PS124

akumulator 24V 1.2 Ah z wbudowaną kartą ładowania

330,00

**405,90 brutto**



### ELDC

lampa sygnalizacyjna 12V/24V z wbudowaną anteną 433.92 MHz

160,00

**196,80 brutto**

POZOSTAŁE AKCESORIA STR. 116-124

## TABELA KOMPATYBILNOŚCI AKCESORIÓW

	Radio-odbiornik		Piloty				Fotokomórki								Lampy sygnalizacyjne					
	WBUDOWANY	OXIBD/LR	ERA INTI	ERA ONE/BD/LR	ERA FLOR	NICEWAY	EPS	EPM	EPL	EPSB	EPMB	EPLB	EPMOW/EPMOR	F210	FT210	F210B	FT210B	ELAC	ELDC	WLT
S02000		•	•	•	•	•				•	•	•				•	•		•	•

## WYMIARY

### S00N

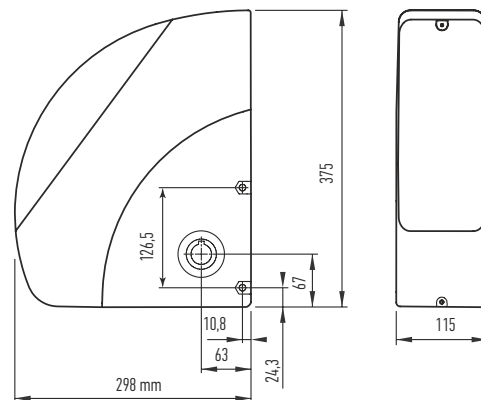

## PRZYKŁADOWY ZESTAW DO UŻYTKU PRZYDOMOWEGO

### S00N ERA FLOR

sitownik do bramy garażowej o powierzchni bramy do 16 m<sup>2</sup>



### FLO2RE

1 pilot dwukanałowy 433.92 MHz



### OXIBD

dwukierunkowy radioodbiornik wewnętrzny, 15-kanałowy 433.92 MHz



### EPMB

fotokomórki (para) BLUEBUS zasięg 15-30 m



# Sumo

**Siłowniki elektromechaniczne do bram przemysłowych, garażowych, sekcyjnych o powierzchni bramy do 15 m<sup>2</sup>, do 25 m<sup>2</sup> lub do 35 m<sup>2</sup>, z enkoderem.**

**Łatwy w instalacji:** mocowany bezpośrednio na wale bramy sekcyjnej. Zwarta konstrukcja, szerokość 110 mm, aby ułatwić montaż w dowolnym miejscu.

**Szybki:** regulowana prędkość – do 42 obr/min (SU2000VV).

**Uniwersalny:** może być zamontowany na wale 25.4 mm, lub na innym stosując adapter CRA9 (opcja). Może być też zamontowany do bram przesuwanych w bok (rysunek montażu na stronie obok).

**Fotokomórki typu BF/EPM/F210/FT210.**

funkcje central strona 110/113

## DPR0924 (tylko do SUMO):

- możliwość podłączenia diody (24V 5W) informującej o stanie wejścia STOP
- możliwość blokowania przycisków na drzwiczkach OPEN lub CLOSE lub obydwu jednocześnie
- wejście antenowe umożliwiające zwiększenie zasięgu
- wejście SAFETY EDGE: umożliwiające podłączenie listwy optycznej lub rezystancyjnej
- 3 wejścia sterujące (programowalne za pomocą OVIEW): SBS, OPEN, CLOSE
- zasilanie urządzeń zewnętrznych 24V 200mA
- 2 wejścia FOTO (klasyczne fotokomórki zestykowe)
- możliwość podłączenia fotokomórek z fototestem
- 3 wyjścia programowalne: FLASH, OUT 2, OUT 3
- możliwość podłączenia krańcówek mechanicznych
- możliwość podłączenia programatora OVIEW za pomocą IBT4N
- możliwość podłączenia akumulatora awaryjnego – PS224
- centrala wyposażona w 7 dip-switchów, służących do programowania i regulowania podstawowych funkcji
- obsługuje Radio typu SM, OXIBD
- funkcja STAND BY
- regulacja siły, czułości i prędkości za pomocą OVIEW – w 4 fazach ruchu
- kontrolka Serwisowa – możliwość ustawienia liczby cykli, po których następuje sygnalizacja
- licznik cykli
- programowanie bardzo podobne do DPRO ACTION
- obsługa semaforów
- sygnalizacja błędów za pomocą Diody led OK
- tak jak w całej automatyce do bram garażowych Nice, po zaprogramowaniu musi wykonać 4 cykle „doucejące”.
- podstawowe programowanie możemy wykonać z pozycji centrali, natomiast regulacja podstawowych i bardziej zaawansowanych funkcji musi odbyć się z wykorzystaniem programatora O-View/Pro-View.



Kod		cena netto	cena brutto
SU2000VV	siłownik samohamowny, silnik 24V, enkoder, do bram sekcyjnych montowany bezpośrednio na wale lub rozsuwanych w bok, do bram o powierzchni od 5 m <sup>2</sup> do 15 m <sup>2</sup> , <b>prędkość obrotowa napędzanego wału – do 42 obr/min</b>	2 000,00	2 460,00
SU2000V	siłownik samohamowny, silnik 24V, enkoder, do bram sekcyjnych montowany bezpośrednio na wale lub rozsuwanych w bok, do bram o powierzchni od 15 m <sup>2</sup> do 25 m <sup>2</sup> , <b>prędkość obrotowa napędzanego wału – do 23.5 obr/min</b>	1 970,00	2 423,10
SU2000	siłownik samohamowny, silnik 24V, enkoder, do bram sekcyjnych montowany bezpośrednio na wale lub rozsuwanych w bok, do bram o powierzchni od 25 m <sup>2</sup> do 35 m <sup>2</sup> , <b>prędkość obrotowa napędzanego wału – do 16 obr/min</b>	1 900,00	2 337,00
SU2010	siłownik samohamowny, silnik 24V, enkoder, do bram sekcyjnych montowany bezpośrednio na wale lub rozsuwanych w bok, do bram o powierzchni od 25 m <sup>2</sup> do 35 m <sup>2</sup> , <b>podwyższona klasa szczelności IP54 (np.: do myjni samochodowych)</b>	2 650,00	3 259,50
DPR0924	centrala sterująca 24V, do siłowników SUMO	960,00	1 180,80

## PRZYKŁADOWY ZESTAW DO 35 m<sup>2</sup>

		cena netto	cena brutto
SUM02000	zestaw do bram segmentowych: siłownik SU2000, centrala sterująca DPR0924, radiodbiornik OXIBD, 1 pilot dwukanałowy FLO2RE,	3 335,00	4 102,05
ERA FLOR	fotokomórki EPM		

Parametry		SU2000	SU2000V	SU2000VV	SU2010
Zasilanie centrali/Zasilanie silnika	(V)	230/15-36	230/15-36	230/15-36	230/15-36
Natężenie prądu silnika	(A)	13	13	13	13
Moc pobierana	(W)	500	500	500	500
Stopień zabezpieczenia	(IP)	44	44	44	54
Moment obrotowy	(Nm)	120	82	46	120
Prędkość obrotowa	(obr/min)	7.5-16.0	11.0-23.5	19.5-42.0	7.5-16.0
Max. pow. bramy	(m <sup>2</sup> )	35	25	15	35
Temperatura pracy	(°C min/max)	-20 do +50	-20 do +50	-20 do +50	-20 do +50
Klasa izolacji		B	B	B	B
Intensywność pracy	(%)	50	50	50	50
Wymiary	(mm)	110x350x270	110x350x270	110x350x270	110x350x270
Ciężar	(kg)	10.5	10.5	10.5	10.5
Średnica otworu na wał bramy	(mm)	25.4	25.4	25.4	25.4

## WYMIARY

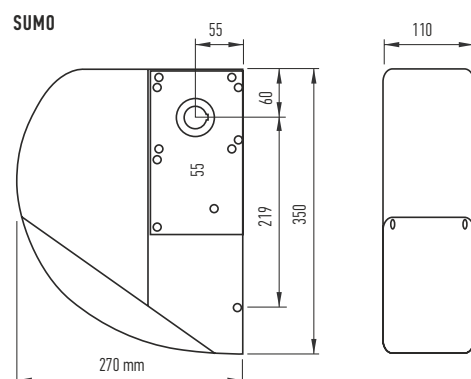



## AKCESORIA



**CRA1**  
koło zębate z 18 zębami plus wałek pośredni do SUMO/SOON  
180,00  
**221,40 brutto**



**CRA2**  
spinka łącząca łańcuch  
14,00  
**17,22 brutto**



**CRA3**  
łańcuch 1 m plus spinka do łańcucha  
80,00  
**98,40 brutto**



**CRA4**  
łańcuch 5 m plus spinka do łańcucha  
305,00  
**375,15 brutto**



**CRA5**  
rolka zwrotna łańcucha i uchwyty ciągnące - do bram rozsuwanych  
415,00  
**510,45 brutto**



**CRA6**  
koło zębate z 36 zębami  
190,00  
**233,70 brutto**



**CRA7**  
koło zębate z 18 zębami  
115,00  
**141,45 brutto**



**CRA8**  
dodatkowe uchwyty mocujące siłownik do ściany przy bocznym montażu - do bram rozsuwanych  
134,00  
**164,82 brutto**



**CRA9**  
adaptor do SUMO na wał: 1 1/2, 35mm, 40mm  
215,00  
**264,45 brutto**



**ELDC**  
lampa sygnalizacyjna 12V/24V z wbudowaną anteną 433.92 MHz  
160,00  
**196,80 brutto**

POZOSTAŁE AKCESORIA STR. 116-124



**BF**  
fotokomórka (para) zasięg 15-30m  
160,00  
**196,80 brutto**



**EPM**  
fotokomórka (para) zasięg 15-30m  
200,00  
**246,00 brutto**



**FT210**  
fotokomórki (para-bez baterii), nastawne z kątem 210°, zasięg 15 m  
335,00  
**412,05 brutto**

## TABELA KOMPATYBILNOŚCI AKCESORIÓW

	Radioodbiornik						Piloty						Fotokomórki						Lampy sygnalizacyjne							
	MC200/WBUDOWANY	MC800/OXIBD/OXILR	DPRO500/OXIBD/OXILR	DPRO924/OXIBD/OXILR	MC424L/WBUDOWANY/OXIBD/OXILR	MC824HR10/OXIBD/OXILR	ERA INTI	ERA ONE	ERA ONE BD	ERA ONE LR	ERA FLOR	NICEWAY	EPS	EPM	EPL	EPSB	EPMB	EPLB	EPMOR	F210	FT210	F210B	FT210B	ELAC	ELDC	WLT
SU2000 / SU2000V / SU2000VV / SU2010				•			•	•	•	•	•	•	•	•	•				•	•	•				•	

# SD70 Nm/3x400V

**Do przemysłowych bram segmentowych.**  
**Elektromechaniczny siłownik samohamowny,**  
**z elektronicznymi wyłącznikami krańcowymi.**

**W ofercie siłowniki: zasilane 3x400V.**

**Centrale sterujące** do wyboru serii D-PRO ACTION oraz D-PRO AUTOMATIC.  
 Centrale D-PRO AUTOMATIC pasują do większości silników przemysłowych na rynku, 1-fazowych z inwerterem, lub bez, oraz 3-fazowych o mocy max. 2.2 kW.

**Zwarty i silny:** moment obrotowy do 70 Nm; prędkość do 24 obr./min.

**Bezpieczny:** automatyka zgodna z aktualnie obowiązującymi normami i dyrektywami europejskimi w zakresie technologii i bezpieczeństwa.

**Łatwe programowanie:** dzięki **elektronicznym wyłącznikom** krańcowym programowanie, regulacje i ustawienia położeń krańcowych dokonuje się z poziomu centrali.

**Szybka instalacja w każdych warunkach:** siłownik może być zainstalowany bezpośrednio na wale bramy segmentowej (wał o średnicy 25,4 mm).

**Łatwy i szybki montaż:** szybkozłącza i ponumerowane gniazda w centrali ułatwiają połączenia przewodów; instalacja i rozruch stają się nadzwyczaj łatwe. Gotowe przewody łączące silnik z centralą zaopatrzone w odpowiednie wtyczki.

**Solidny:** reduktor w kąpielii olejowej i przekładnie zębate z brązu.

**Czujnik SBA:** czujnik regulacji położenia dolnego bramy automatycznie zapamiętuje nowe położenie bramy (opcja).

Zestawy		cena netto	cena brutto
<b>Z70 ACTION TOT</b>	zestaw do bram przemysłowych do 24 m <sup>2</sup> <b>TOTMAN:</b> siłownik NDCMB054 <b>70 Nm</b> 24 obr./min, <b>3x400 V</b> elektroniczne wyłączniki krańcowe, awaryjne otwieranie za pomocą łańcucha, ED 60% , centrala sterująca <b>D-PRO ACTION</b> NDCC2000, przewód 7 m, kabel CEE	2 300,00	2 829,00
<b>Z70 ACTION AUT</b>	zestaw do bram przemysłowych do 24 m <sup>2</sup> <b>AUTOMAT:</b> siłownik NDCMB054 <b>70 Nm</b> 24 obr./min, <b>3x400 V</b> elektroniczne wyłączniki krańcowe, awaryjne otwieranie za pomocą łańcucha, ED 60% , centrala sterująca <b>D-PRO ACTION</b> NDCC2000, przewód 7 m, kabel CEE, kabel spiralny (920081155516), puszka przyłączeniowa (NDA011), fotokomórki (920132111001) do listwy krawędziowej	2 700,00	3 321,00
<b>Z70 AUTOMATIC TOT</b>	zestaw do bram przemysłowych do 24 m <sup>2</sup> <b>TOTMAN:</b> siłownik NDCMB054 <b>70 Nm</b> 24 obr./min, <b>3x400 V</b> elektroniczne wyłączniki krańcowe, awaryjne otwieranie za pomocą łańcucha, ED 60% , centrala sterująca <b>D-PRO AUTOMATIC</b> NDCC1000, przewód 7 m, kabel CEE	2 600,00	3 198,00
<b>Z70 AUTOMATIC AUT</b>	zestaw do bram przemysłowych do 24 m <sup>2</sup> <b>AUTOMAT:</b> siłownik NDCMB054 <b>70 Nm</b> 24 obr./min, <b>3x400 V</b> elektroniczne wyłączniki krańcowe, awaryjne otwieranie za pomocą łańcucha, ED 60% , centrala sterująca <b>D-PRO AUTOMATIC</b> NDCC1000, przewód 7 m, kabel CEE, kabel spiralny (920081155516), puszka przyłączeniowa (NDA011), fotokomórki (920132111001) do listwy krawędziowej	3 000,00	3 690,00
Silniki			
<b>NDCM1122</b>	siłownik do bram przemysłowych do 24 m <sup>2</sup> SD-70-24 EL15 KEL-5, <b>3x400 V</b> , <b>70 Nm</b> , 24 obr./min., elektroniczne wyłączniki krańcowe, awaryjne otwieranie za pomocą łańcucha, uchwyt mocujący, ED 60%	1 800,00	2 214,00
Centrale sterujące			
<b>NDCC2000</b>	centrala sterująca D-PRO ACTION	680,00	836,40
<b>NDCC1000</b>	centrala sterująca D-PRO AUTOMATIC	950,00	1 168,50
Przewody			
<b>CA0175A00</b>	przewód do połączenia siłownika z elektronicznymi wyłącznikami krańcowymi z centralą D-PRO ACTION/AUTOMATIC, długość 7 m	290,00	356,70
<b>CA0176A00</b>	przewód do połączenia siłownika z elektronicznymi wyłącznikami krańcowymi z centralą D-PRO ACTION/AUTOMATIC, długość 11 m	380,00	467,40
Dodatki			
<b>9205120000730</b>	naścienna konsola z przyciskami Góra/Stop/Dół (2 przyciski NO, 1 przycisk NC Stop), wszystkie bezpotencjałowe, przewód do centrali 7 m	200,00	246,00

Parametry		SD-70-24
Średnica otworu na wał bramy	(mm)	25,4
Moment obrotowy	(Nm)	70
Moment statyczny	(Nm)	500
Max. ciężar bramy	(kg)	300
Prędkość	(obr./min)	24
Moc pobierana	(kW)	0.37
Zasilanie	(V)	3x400
Intensywność pracy	(ED)	S3 - 60%
Obr. wału/obr. enkodera		15
Temperatura pracy	(°C min/max)	-5 do +40
Stopień zabezpieczenia	(IP)	54



# SD100 Nm/3x400V

**Do przemysłowych bram segmentowych.**  
**Elektromechaniczny siłownik samohamowny,**  
**z elektronicznymi wyłącznikami krańcowymi.**

**W ofercie siłowniki: zasilane 3x400V.**

**Centrale sterujące** do wyboru serii D-PRO ACTION oraz D-PRO AUTOMATIC.  
 Centrale D-PRO AUTOMATIC pasują do większości silników przemysłowych na rynku, 1-fazowych z inwerterem, lub bez, oraz 3-fazowych o mocy max. 2.2 kW.

**Zwarty i silny:** moment obrotowy do 140 Nm; prędkość do 24 obr./min.

**Bezpieczny:** automatyka zgodna z aktualnie obowiązującymi normami i dyrektywami europejskimi w zakresie technologii i bezpieczeństwa.

**Szybka instalacja w każdych warunkach:** siłownik może być zainstalowany bezpośrednio na wale bramy segmentowej (do wałów o średnicy 25,4 mm lub 31,75 mm).

**Łatwy i szybki montaż:** szybkozłączka i ponumerowane gniazda w centrali ułatwiają połączenia przewodów; instalacja i rozruch stają się nadzwyczaj łatwe. Gotowe przewody łączące silnik z centralą zaopatrzone w odpowiednie wtyczki.

**Solidny:** Reduktor w kąpieli olejowej i przekładnie zębate z brązu.

**Czujnik SBA:** czujnik regulacji położenia dolnego bramy automatycznie zapamiętuje nowe położenie bramy (opcja).

Zestawy		cena netto	cena brutto
<b>Z100 ACTION TOT</b>	zestaw do bram przemysłowych do 30 m <sup>2</sup> <b>TOTMAN:</b> siłownik NDCM0199 <b>100 Nm</b> 24 obr./min, <b>3x400 V</b> elektroniczne wyłączniki krańcowe, awaryjne otwieranie za pomocą łańcucha, ED 60%, centrala sterująca <b>D-PRO ACTION</b> NDCC2000, przewód 7 m, kabel CEE	2 500,00	3 075,00
<b>Z100 ACTION AUT</b>	zestaw do bram przemysłowych do 30 m <sup>2</sup> <b>AUTOMAT:</b> siłownik NDCM0199 <b>100 Nm</b> 24 obr./min, <b>3x400 V</b> elektroniczne wyłączniki krańcowe, awaryjne otwieranie za pomocą łańcucha, ED 60%, centrala sterująca <b>D-PRO ACTION</b> NDCC2000, przewód 7 m, kabel CEE, kabel spiralny (920081155516), puszka przyłączeniowa (NDA011), fotokomórki (920132111001) do listwy krawędziowej	2 900,00	3 567,00
<b>Z100 AUTOMATIC TOT</b>	zestaw do bram przemysłowych do 30 m <sup>2</sup> <b>TOTMAN:</b> siłownik NDCM0199 <b>100 Nm</b> 24 obr./min, <b>3x400 V</b> elektroniczne wyłączniki krańcowe, awaryjne otwieranie za pomocą łańcucha, ED 60%, centrala sterująca <b>D-PRO AUTOMATIC</b> NDCC1000, przewód 7 m, kabel CEE	2 800,00	3 444,00
<b>Z100 AUTOMATIC AUT</b>	zestaw do bram przemysłowych do 30 m <sup>2</sup> <b>AUTOMAT:</b> siłownik NDCM0199 <b>100 Nm</b> 24 obr./min, <b>3x400 V</b> elektroniczne wyłączniki krańcowe, awaryjne otwieranie za pomocą łańcucha, ED 60%, centrala sterująca <b>D-PRO AUTOMATIC</b> NDCC1000, przewód 7 m, kabel CEE, kabel spiralny (920081155516), puszka przyłączeniowa (NDA011), fotokomórki (920132111001) do listwy krawędziowej	3 200,00	3 936,00
Opcje silników i central sterujących w zestawach			
<b>100/E</b>	dopłata za zamianę na silnik NDCM0074 (100 Nm) z manualnym (linka) otwieraniem awaryjnym	75,00	92,25
<b>140/E</b>	dopłata za zamianę na silnik NDCM0051 (140 Nm) na wałek 31,75 mm, otwieranie awaryjne łańcuchem	280,00	344,40
Silniki			
<b>NDCM0199</b>	siłownik do bram przemysłowych do 30 m <sup>2</sup> SD-100-24 EL15 KEL-5, <b>3x400 V, 100 Nm</b> , 24 obr./min., elektroniczne wyłączniki krańcowe, awaryjne otwieranie za pomocą <b>łańcucha</b> , uchwyt mocujący, ED 60%	1 900,00	2 337,00
<b>NDCM0074</b>	siłownik do bram przemysłowych do 30 m <sup>2</sup> SD-100-24 EL15 E, <b>3x400 V, 100 Nm</b> , 24 obr./min., elektroniczne wyłączniki krańcowe, awaryjne otwieranie za pomocą <b>linki</b> , uchwyt mocujący, ED 60%	1 900,00	2 337,00
<b>NDCM0051</b>	siłownik do bram przemysłowych do 40 m <sup>2</sup> SD-140-20 EL15 KEL-5, <b>3x400 V, 140 Nm</b> , 20 obr./min., elektroniczne wyłączniki krańcowe, awaryjne otwieranie za pomocą <b>łańcucha</b> , uchwyt mocujący, ED 60%	2 250,00	2 767,50
Centrale sterujące			
<b>NDCC2000</b>	centrala sterująca D-PRO ACTION	680,00	836,40
<b>NDCC1000</b>	centrala sterująca D-PRO AUTOMATIC	950,00	1 168,50
Przewody			
<b>CA0175A00</b>	przewód do połączenia siłownika z elektronicznymi wyłącznikami krańcowymi z centralą D-PRO ACTION/AUTOMATIC, długość 7 m	290,00	356,70
<b>CA0176A00</b>	przewód do połączenia siłownika z elektronicznymi wyłącznikami krańcowymi z centralą D-PRO ACTION/AUTOMATIC, długość 11 m	380,00	467,40
Dodatki			
<b>9205120000730</b>	naścienna konsola z przyciskami Góra/Stop/Dół (2 przyciski NO, 1 przycisk NC Stop), wszystkie bezpotencjałowe, przewód do centrali 7 m	200,00	246,00

Parametry		SD-100-24	SD-140-20
Średnica otworu na wał bramy	(mm)	25.4	31.75
Moment obrotowy	(Nm)	100	140
Moment statyczny	(Nm)	600	600
Max. ciężar bramy	(kg)	300	550
Prędkość	(obr./min)	24	20
Moc pobierana	(kW)	0.37	0.55
Zasilanie	(V)	3x400	3x400
Intensywność pracy	(ED)	S3 - 60%	S3 - 60%
Obr. wału/obr. enkodera		15	15
Temperatura pracy	(°C min/max)	-5 do +40	-5 do +40
Stopień zabezpieczenia	(IP)	54	54



Nice

# D-PRO Action

Centrala do silników z mechanicznymi lub elektronicznymi krańcówkami, dla pracy w trybie automatycznym lub totman.

Do wszystkich rodzajów silników - jednofazowych bez inwertera, lub 3-fazowych. Moc max. 2.2 kW.

Łatwe programowanie i dwie diagnostyczne diody LED.

**Wysokie osiągi.** Możliwość dołączenia dedykowanego modułu (opcja) dla uzyskania bezpotencjałowych wyjść przekaźnikowych. Kompatybilna ze wszystkimi typami listew krawędziowych, włącznie z bezprzewodowymi.

**Przyjazna dla instalatora:** dzięki współpracy z programatorem O-View z multifunkcyjnym wyświetlaczem (poprzez opcjonalny interfejs IBT4N).

**Bezpieczna:** chroniona osłoną dla uniknięcia porażenia.

**Odbiornik radiowy:** dedykowane gniazdo do podłączenia odbiornika OXIBD.

**Inteligentna.** Przeglądy serwisowe automatyki mogą być zaprogramowane, w zależności od ilości wykonanych manewrów.

Kod

**NDCC2000** centrala sterująca D-PRO ACTION, zasilanie 3x400 V

cena netto

680,00

cena brutto

836,40

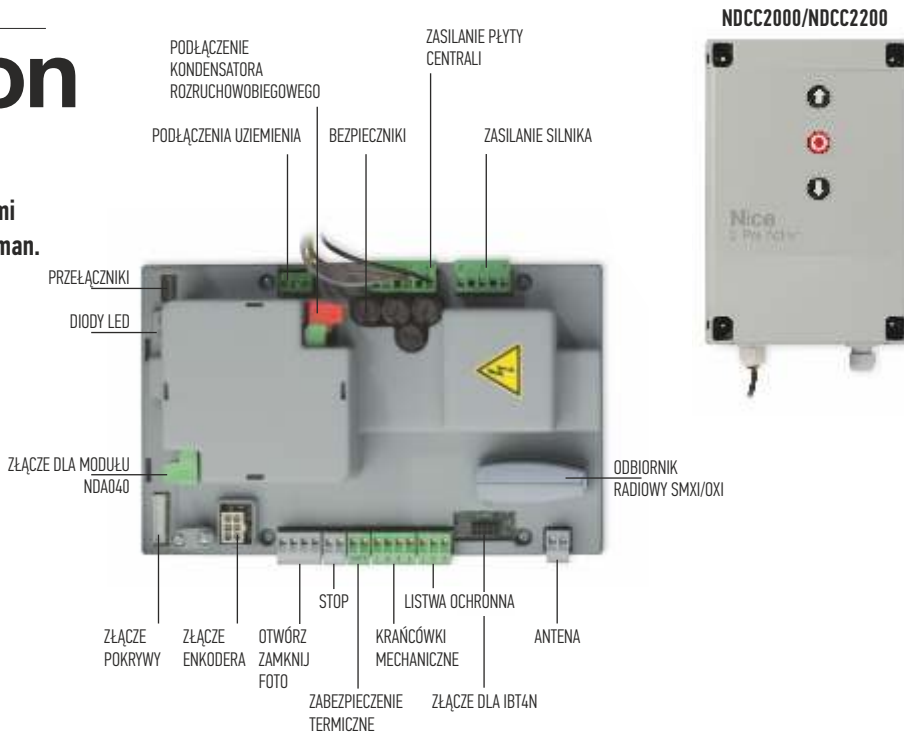

Programowanie za pomocą programatora O-View.

Nice

# D-PRO Automatic

Najbardziej zaawansowana i wszechstronna centrala dla silników z krańcówkami mechanicznymi lub elektronicznymi, dla pracy w trybie automatycznym lub totman. W zgodzie z europejskimi normami i certyfikowane przez TÜV.

Pasuje do większości silników przemysłowych na rynku, jednofazowych z wbudowanym inwerterem, lub bez, oraz trójfazowych o mocy max. 2.2 kW.

Łatwe programowanie i natychmiastowa diagnostyka dzięki 4-znakowemu wyświetlaczowi wbudowanemu w pokrywę.

**Wysokie osiągi** i możliwości dodawania dedykowanych modułów dla dodatkowych funkcji, jak np. światła semaforowe, detektory pętli, zewnętrzne odbiorniki radiowe. Kompatybilne ze wszystkimi typami listew krawędziowych, w tym bezprzewodowych.

**Idealne dla bram sprzężonych:** dzięki dedykowanej funkcji centrale mogą obsługiwać bramy w określonej sekwencji, by ograniczyć lub nadzorować dostęp do stref chronionych, gdzie dwie lub więcej bram nie może być otwartych jednocześnie.

Kod

**NDCC1000** centrala sterująca D-PRO AUTOMATIC, zasilanie 3x400 V

cena netto

950,00

cena brutto

1 168,50

ŁATWE PROGRAMOWANIE, NATYCHMIASTOWY ODCZYT STATUSU SYSTEMU I DIAGNOSTYKA DZIĘKI DUŻEMU, 4-MIEJSCOWEMU WYŚWIETLACZOWI W POKRYWIE



WYGODNA OBSŁUGA PRZYCISKAMI GÓRA-STOP-DÓŁ NA POKRYWIE OBUDOWY



PROGRAMOWANIE ZA POMOCĄ MODUŁU NDA004 APLIKACJA DLA PROGRAMOWANIA CENTRALI ZA POMOCĄ SMARTFONU LUB TABLETU (ANDROID), KOMUNIKACJA BLUETOOTH. OSZCZĘDNOŚĆ CZASU PODCZAS INSTALACJI!

**Bezpieczna:** chroniona osłoną dla uniknięcia porażenia.

**Odbiornik radiowy:** dedykowane gniazdo do podłączenia odbiornika SM lub OXIBD.

**Inteligentna.** Przeglądy serwisowe automatyki mogą być zaprogramowane, w zależności od ilości wykonanych manewrów.

**Kastomizowalne:** dodatkowe konfiguracje przycisków są dostępne na żądanie - na przykład wyłącznik awaryjny STOP.

Certyfikat TÜV i zgodność z normą EN 12453:2014 gwarantują bezpieczeństwo w różnych sytuacjach.

AKCESORIA DO D-PRO ACTION



**NDA040**  
karta na dwa przekaźnikowe  
wyjścia bezpotencjałowe

225,00  
**276,75 brutto**



**OVIEW/A**  
programator, połączenie  
za pomocą BUS T4

730,00  
**897,90 brutto**



**920540100041**  
mikrowyłącznik zamka/rygla  
(bez kabla)

170,00  
**209,10 brutto**



**730000001023**  
obracany wyłącznik 0/1  
dedykowany do centrali  
D-PROAUTOMATIC

160,00  
**196,80 brutto**

Nice

# Moduł nadzorowania

**Nowy moduł NDA004 dla połączeń Bluetooth pomiędzy centralą D-Pro Automatic a urządzeniami mobilnymi, smartfonami, czy tabletami.**

Moduł można użyć do programowania położen krańcowych i zachowania parametrów ustawień centrali D-Pro Automatic z użyciem dedykowanej aplikacji mobilnej.

NDA004 umożliwia łatwą aktualizację oprogramowania i kopiowanie ustawień jednej centrali do innej, dla przyspieszenia programowania grupy central tego samego typu.



NOWE ROZWIĄZANIE DLA ZARZĄDZANIA  
BRAMAMI PRZEMYSŁOWYMI,  
ZAWSZE W ZASIĘGU RĘKI



KOMFORTOWA  
I SZYBKA INSTALACJA!

Kod		cena netto	cena brutto
<b>NDA004</b>	moduł dla programowania centrali D-PRO AUTOMATIC poprzez bluetooth z użyciem aplikacji mobilnej	650,00	799,50

AKCESORIA WSPÓLNE



**920081155516**  
5-cio żyłowy kabel spiralny,  
rozciągliwość 0.8- 1.6 m, do  
podłączenia listwy krawędziowej

165,00  
**202,95 brutto**



**920132111001**  
para fotokomórek, średnica  
11,5 mm, dla listwy krawędziowej  
typu optycznego, do bram do 7 m

280,00  
**344,40 brutto**



**NDA012**  
czujnik SBA regulacji położenia  
dolnego bramy, spełnia funkcję puszkii  
przyłączeniowej

170,00  
**209,10 brutto**



**NDA011**  
puszka przyłączeniowa do  
podłączenia listwy krawędziowej  
i przewodu spiralnego

115,00  
**141,45 brutto**



**900029000050**  
dodatkowy łańcuch do  
obsługi awaryjnej siłowników,  
długość 5 m

80,00  
**98,40 brutto**



**9205120000730**  
naścienna konsola z przyciskami  
Góra/Stop/Dół, bezpotencjałowe,  
przewód 7 m

200,00  
**246,00 brutto**



**TCLS**  
kurtyna świetlna 2500 mm  
(w zestawie przewód łączący 10 m  
+ przyłączeniowy 5 m)

1 300,00  
**1 599,00 brutto**



**TCLS1**  
kurtyna świetlna 2030 mm  
(w zestawie przewód łączący 10 m  
+ przyłączeniowy 5 m)

1 300,00  
**1599,00 brutto**

**TCLSC**  
dodatkowy przewód połączeniowy  
o długości 10 m do kurtyny  
świetlnej

260,00  
**319,80 brutto**

**TCLS3**  
dodatkowy przewód połączeniowy  
o długości 3 m do kurtyny  
świetlnej

170,00  
**209,10 brutto**

# Nice

## Centrale sterujące

**Centrale sterujące**  
110-111 Funkcje central  
112 Moonclever  
113 Mindy



			strona
MOONCLEVER	24 V technologia BLUEBUS	MC824HR10	112
	24 V	MC424LR10	112
MINDY	230 V, zintegrowany radioodbiornik 433.92 MHz (multikod), tryb automatycznego zamykania	MC200	113
	230 V, elektryczna regulacja siły, elektrozamek, furtka, fototest	MC800	112
	24 V, wbudowana karta ładowania akumulatorów	DPR0924	112



**Nice**

# Funkcje central

WEJŚCIA/WYJŚCIA	MC200	MC800	MC824HR10	DPRO924	ROAD400R10	ROBUS400/600/1000	ROX600/1000	TH1500KCE	DPRO500	SPIN 11	SPIN 23	SPIN40/SN6031/SN6041	WIDE	S-BAR	MC424L (WINGO 24V)	WALKY	M-BAR/L-BAR
Wyjście siłownika 1	•	•	•	•	•	•	•	•	•	•	•	•	•	•	•	•	•
Wyjście siłownika 2		•	•												•	•	
Wyjście lampy sygnalizacyjnej	•	•	•	•	•	•	•	•	•	•	•	•	•	•	•	•	•
Zasilanie silników 24V			•	•	•	•				•	•	•	•	•	•	12V	•
Zasilanie silników 230V	•	•					•	•	•								
Wyjście ELEKTROZAMKA		•	•	•		•	•				•	•		•	•	•	
Wyjście PRZYSSAWKI				•							•	•		•		•	•
FOTOTEST	•	•		•	•		•			•			•		•		
Wyjście SCA sygn. pot. bramy		•	•	•		•	•		*6		B	B	•	*6	•		•
Wejście KROK PO KROKU	*6	•	•	•	•	•	•	•	*6	•	•	•	•	•	*6	•	•
Wejście OTWIERA	*6	•	•	•		•			•		•	•	•	•	*6		•
Wejście ZAMYKA	•	•	•	•		•			•		*6	*6	•	•	*6		•
Funkcja FURTKI		•	•	•		•	•		•		•	•		•	•	•	•
Wejście STOP	*6	•	•	•	*6	•	•	•	•	•	•	•	•	•	•	•	•
Wejście lis. rezystencyjnej 8.2 Ohm	*6	•	•	•	*6	•	•		•	•	•	•		•		•	•
Wejście BLUEBUS		•	•			•					•	•		•		•	•
Wejście foto	•	•	•	•	•	•	•		•	•	*6	*6	•	*6	•	*6	*6
Wejście foto1		•	•	•		•					*6	*6	•	*6	•	*6	*6
Wejście foto2		•	•	•		•					*6	*6		*6		*6	*6
Wyjście semafora		•	•	•		•	•		•		*6	*6	•	*6			•
Sygnalizacja ilości wyk. cykli		•	•	•		•			•	•	•	•		•	•	•	•

- B** tylko w przypadku zaprogramowania danej funkcji spośród dostępnych  
**C** tylko w ROBUS 600/1000 i RUN 1800/2500  
**D** poprzez wyjście bezprzewodnikowe

- \*1 akumulator B12B x 2 szt. + karta CARICA  
 \*2 akumulator B12B x 2 szt.  
 \*3 akumulator PS124  
 \*4 akumulator PS224  
 \*5 w siłownikach ROX  
 \*6 wejście/wyjście programowalne  
 \*7 dwa zegary od 1s do 9 godzin  
 \*8 akumulator PS324  
 \*9 akumulator PS424

centrala	zasilanie	napięcie akumulatorów	maksymalna moc wyjścia/prąd	maksymalne obciążenie wyjścia 24V + fototest	maksymalne obciążenie wyjścia lampy	maksymalne obciążenie wyjścia SCA	maksymalne obciążenie wyjścia elektrozamka	czas pracy
	Vac/Hz	Vdc	W/A	A	V/W	V/W	V/W	sekundy
<b>MC200</b>	230	-	950/2	0.1	230/100	-	-	5-120
<b>DPRO500</b>	400/230	-	2200/4	0.1	230/40	-	-	AUTO
<b>MC800</b>	230	-	2x400/2	0.2	230/21	24/2	12/15	AUTO
<b>MC824HR10</b>	230	24	120/10A	0.2A	12/21	24/2	12/15	AUTO
<b>MC424LR10</b>	230	24	85/2	0,2A	24/25	24/5W	12/15	AUTO
<b>DPRO924</b>	230	24	500/20	0.2	24/25	24/4	12/15	AUTO



# Funkcje central

FUNKCJE	MC200	MC800	MC824HR10	DPRO924	ROAD400R10	ROBUS400/600/1000	ROX600/1000	TH1500	DPRO500	SPIN 11	SPIN 23	SPIN40/SN6031/SN6041	WIDE	S-BAR	MC424L (WINGO 24V)	WALKY	M-BAR/L-BAR
Działanie ręczne		•	•	•	•	•	•	•	•	•	•	•	•	•		•	•
Działanie pół-automatyczne	•	•	•	•	•	•	•	•	•	•	•	•	•	•	•	•	•
Działanie automatyczne	•	•	•	•	•	•	•	•	•	•	•	•	•	•	•	•	•
Wspólnota mieszkaniowa	•	•	•	•	•	•	•	•	•	•	•	•	•	•		•	•
Wcześniejsze świecenie lampy		•	•	•		•	•	•			•	•	•	•	•	•	•
Zamknięcie po przecięciu linii foto		•	•	•		•	•	•			•	•	•	•	•	•	•
Działanie FOTO podczas otwierania		•	•	•		•	•	•			•	•	•	•	•	•	•
Łagodny start		•	•	•	•	•	•	•		•	•	•	•	•	•	•	•
Łagodne zamykanie		•	•	•	•	•	•	•		•	•	•	•	•	•	•	•
Lampka SCA (programowalne)		•	•	•		•	•		•	*6	*6		•	•	•	•	•
FOTOTEST	•	•	•	•	•					•			•	•			
Obsługa semafora		•	•	•		•					•	•	•	•			•
Hamulec							•	•									

## REGULACJE

Czas pracy	•	•	•	•	•	•	•	•	•	•	•	•	•	•	•	•	•
Czas pauzy	•	•	•	•	•	•	•	•	•	•	•	•	•	•	•	•	•
Opóźnienie otwierania		•	•			•	•	•			•	•	•	•	•	•	•
Opóźnienie zamykania		•	•			•	•	•			•	•	•	•	•	•	•
Elektroniczna regulacja siły			•	•	•	•	•	•		•	•	•		•	•	•	•
Elektromechaniczna regulacja siły							•	•					•				
Czułość amperometryczna			•	•	•	•			•	•	•	•	•	•	•	•	•
Regulacja prędkości			•	•	•	•				•	•	•	•	•	•	•	•

## AKCESORIA OPCJONALNE

Wejście RADIO FLOXIR/FLOXI/BXIK																	
Wejście RADIO SMXI/SMXIS/OXI		•	•			•			•	•	•	•	•	•	•	•	•
Wbudowany odb. FLO																	
Wbudowany odb. 433.92 MHz (multikod)	•				•		*5	•		•					•		
Podłączenie akumulatora			*8	*4	*3	*3					*3	*3	*8	*3	*3	*9	*4

czas pauzy	opóźnienie otwierania TRA	opóźnienie zamykania TRC	czas świecenia lampki grzewczościowej	czas wstępnego świecenia lampy	regulacja siły	regulacja czułości amperometrycznej	wymiary
sekundy	sekundy	sekundy	sekundy	sekundy	%	czułość	mm
120 max	-	-	-	-	-	-	118x52x147 h
0-250	10	10	250 max	10	-	Min-Max	310x210x160 h
0-250	0-50%	0-50%	250 max	10	0-100	0-VIEW	310x232x122 h
0-250	0-VIEW	0-VIEW	250 max	10 max	0-100	1°-8°	310x232x122 h
0-250	0-50%	0-50%	-	10 max	0-100	0-100	310x232x122 h
0-250	10	10	250 max	10 max	0-100	Min-Max	310x210x125 h

# Mindy

## MC824HR10:

- do dwóch siłowników 24V z enkoderem
- technologia **BLUEBUS**
- inteligentna: siłowniki w czasie programowania automatycznie zapamiętują położenia krańcowe bramy (autoprogramowanie)
- zaawansowana: tylko trzy przyciski programowania, regulacja trybu pracy, czasu otwierania, itp., diody LED sygnalizują włączone funkcje
- wygodna: funkcja częściowego otwarcia bramy lub jednego skrzydła w standardzie (funkcja furtki)
- zawsze pracuje: dzięki akumulatorowi PS324 (opcja), siłowniki otworzą i zamkną bramę, nawet w przypadku braku zasilania sieciowego
- złącze radiowe typu SM, OXIBD
- centrala kompatybilna z systemem OPERA (str. 40-41) i SOLEMYO (str. 114)
- **możliwość ustawienia parametrów za pomocą O-View/Pro-View za pomocą IBT4N**
- fotokomórki typu BLUEBUS

## DPRO 924

- możliwość podłączenia diody (24V 5W) informującej o stanie wejścia STOP
- możliwość blokowania przycisków na drzwiczkach OPEN lub CLOSE lub obydwu jednocześnie
- wejście antenowe umożliwiające zwiększenie zasięgu
- wejście SAFETY EDGE: umożliwiające podłączenie listwy optycznej lub rezystancyjnej
- 3 wejścia sterujące (programowalne za pomocą OVIEW): SBS, OPEN, CLOSE.
- zasilanie urządzeń zewnętrznych 24V 200mA
- 2 wejścia FOTO (klasyczne fotokomórki zestykowe)
- możliwość podłączenia fotokomórek z fototestem
- 3 wyjścia programowalne: FLASH, OUT 2, OUT 3
- możliwość podłączenia krańcówek mechanicznych
- **możliwość podłączenia programatora O-View/Pro-View za pomocą IBT4N**
- możliwość podłączenia akumulatora awaryjnego – PS224
- centrala wyposażona w 7 dip-switchów, służących do programowania i regulowania podstawowych funkcji
- obsługuje radio typu SM, OXIBD
- funkcja STAND BY
- regulacja siły, czułości i prędkości za pomocą OVIEW – w 4 fazach ruchu
- kontrolka Serwisowa – możliwość ustawienia liczby cykli, po których następuje sygnalizacja.

- licznik cykli
- programowanie bardzo podobne do DPRO ACTION
- obsługa semaforów
- sygnalizacja błędów za pomocą Diody LED OK
- tak jak w całej automatyce do bram garażowych Nice, po zaprogramowaniu musi wykonać 4 cykle „douchające”
- podstawowe programowanie możemy wykonać z pozycji centrali, natomiast regulacja podstawowych i bardziej zaawansowanych funkcji musi odbyć się z wykorzystaniem programatora OVIEW

## MC800

- do dwóch siłowników 230V
- automatyczne programowanie położenia krańcowych
- zaawansowana : tylko trzy przyciski programowania, regulacja trybu pracy czasu otwierania, diody LED sygnalizują włączone funkcje
- logika programowania tak jak w centralach Bluebusow-yh
- regulacja siły, czasu pauzy, odprężenia skrzydeł
- przesunięcia przy zamykaniu
- **możliwość podłączenia programatora O-View/Pro-View za pomocą IBT4N**
- złącze radiowe dla odbiorników SM, OXIBD
- można zastosować fotokomórki klasyczne lub działające w systemie Bluebus
- transformator zastąpiono przetwornicą, co sprawia że pobór w spoczynku (stan czuwania) wynosi 0,8 W
- możliwość przeprogramowania 3 wejść (FLASH, OGI, ELEKTROZAMEK)
- możliwość przeprogramowania 3 wejść (OPEN, CLOSE, SBS)



## MC424LR10

- do dwóch siłowników WG2024, WG3524, T003024, T004524, XME2024,
- automatyczne programowanie położenia krańcowych
- zaawansowana : tylko trzy przyciski programowania, regulacja trybu pracy, czasu otwierania, diody LED sygnalizują włączone funkcje
- logika programowania tak jak w centralach Bluebusow-yh
- regulacja siły, czasu pauzy, prędkości, odprężenia skrzydeł, przesunięcia przy zamykaniu
- **możliwość podłączenia programatora O-View/Pro-View za pomocą IBT4N**
- wbudowane multisystemowe radio, pamięć 100 nadajników (wczytanych w Trybie 1)
- złącze radiowe dla odbiorników SM, OXIBD
- funkcja "Stand by", oszczędzająca energię akumulatora awaryjnego
- funkcja "Fototest", podnosząca bezpieczeństwo automatyki
- wejście "Foto" i "Foto 1" dla podłączenia klasycznych fotokomórek
- programowalne wejście "AUX"



Kod		cena netto	cena brutto
<b>MC800</b>	centrala sterująca, <b>do dwóch siłowników 230V</b> , elektroniczna regulacja siły, elektrozamek, furtka, fototest, możliwość podłączenia Oview	680,00	836,40
<b>MC824HR10</b>	centrala sterująca, <b>do dwóch siłowników 24V</b> , BLUEBUS, elektrozamek, furtka, fototest, możliwość podłączenia Oview	1 000,00	1 230,00
<b>MC424LR10</b>	centrala sterująca, <b>do dwóch siłowników 24V</b> , elektrozamek, furtka, fototest, możliwość podłączenia Oview	870,00	1 070,10
<b>PS324</b>	akumulator 24V 2.2 Ah z wbudowaną kartą ładowania, do centrali MC824H, możliwość podłączenia Oview	430,00	528,90
<b>DPRO924</b>	centrala sterująca, do siłowników SUMO, możliwość podłączenia Oview	960,00	1 180,80
<b>CARICA</b>	karta ładowania akumulatorów B12-B do centrali A824 i centrali WA20 (WIL)	160,00	196,80
<b>B12-B</b>	akumulator 12V 6.0 Ah (potrzebne 2 szt.)	210,00	258,30
<b>PS224</b>	akumulator 24V 7.2 Ah z wbudowaną kartą ładowania,	540,00	664,20

Nice

# MC200

## MC200:

- centrala służy do sterowania jednym siłownikiem lub silnikiem roletowym o mocy do 950 W
- kompatybilna z modułem Nice IT4WIFI
- wyposażona w zintegrowany z płytą elektroniki multisystemowy (FLOR, OPERA, SMILO) odbiornik radiowy (częstotliwość 433,92 MHz) o pojemności 192 kodów nadajników
- wejście FOTO (programowalne)
- wejście Stop (programowalne) z możliwością zastosowania listwy rezystancyjnej
- wyjście lampy ostrzegawczej (230V)
- posiada funkcję "Zespoły mieszkalne" użyteczną podczas sterowania bramami wspólnot mieszkaniowych
- funkcja automatycznego zamknięcia (programowalny czas pauzy w zakresie 5-120 s)
- możliwość zablokowania radioodbiornika
- obciążalność wyjścia serwisowego 24 VDC (mA), 150 (bez podłączonego 0-View), 100 z podłączonym 0-View



Kod		cena netto	cena brutto
MC200	centrala sterująca do sterowania jednym siłownikiem lub silnikiem roletowym o mocy do 950W, radioodbiornik 433.92 MHz o pojemności 192 kodów pilotów	370,00	455,10





1	2	3	A
4	5	6	B
7	8	9	C
●	0	Nice	

# Nice Akcesoria

		<b>strona</b>
<b>FOTOKOMÓRKI ERA</b>	fotokomórka ERA <b>slim</b> , zasięg 15 m	<b>SERIA EPS</b> 116
	fotokomórka ERA <b>medium</b> , zasięg 30 m	<b>SERIA EPM</b> 116
	fotokomórka ERA <b>large</b> , zasięg 30 m	<b>SERIA EPL</b> 116
<b>FOTOKOMÓRKI</b>	fotokomórka (nadajnik+odbiornik), regulowana 210°/30°, zasięg 15 m	<b>F210</b> 117
	fotokomórka (bezprzewodowy nadajnik+odbiornik), regulowana 210°/30°, bez baterii, zasięg 15 m	<b>FT210</b> 117
	fotokomórka (nadajnik+odbiornik), BLUEBUS, regulowana 210°/30°, zasięg 15 m	<b>F210B</b> 117
	fotokomórka (bezprzewodowy nad.+odb.), BLUEBUS, regulowana 210°/30°, bez baterii, zasięg 15 m	<b>FT210B</b> 117
	fotokomórka (nadajnik+odbiornik), zasięg do 30 m	<b>BF</b> 117
<b>PRZEŁĄCZNIKI, KLAWIATURY</b>	zbliżeniowy czytnik kart, wymagany dekodery MORX	<b>ETP</b> 119
	zbliżeniowy czytnik kart, BLUEBUS	<b>ETPB</b> 119
	przełącznik kluczykowy, natynkowy, z wkładką europejską	<b>EKSEU</b> 118
	klawiatura radiowa 433.92 MHz, 2-kanalowa, bezprzewodowa, seria FLOR	<b>EDSWG</b> 118
	klawiatura, 2-kanalowa, przewodowa, BLUEBUS	<b>EDSB</b> 118
	klawiatura, 2-kanalowa, przewodowa, wymagany dekodery MORX	<b>EDS</b> 118
<b>LAMPY</b>	lampa sygnalizacyjna, 230 V, z wbudowaną anteną 433.92 MHz	<b>ELAC</b> 121
	lampa sygnalizacyjna, 12 V (BLUEBUS) i 24 V, z wbudowaną anteną 433.92 MHz	<b>ELDC</b> 121
	lampa sygnalizacyjna, 12 V, diodowa, BLUEBUS, z czujnikiem zmierzchowym, 2 pozycje świecenia	<b>WLT</b> 121
<b>NICE SOLEMYO</b>	zestaw zasilania słonecznego	<b>SOLEMYO</b> 122
<b>SEMAFORY</b>	semafor sygnalizacyjny, czerwony - zielony, 24 Vpp/ps	<b>ASF50L1RV-01</b> 123
	semafor sygnalizacyjny, czerwony - zielony, 230 Vpp/ps	<b>ASF50LRV230-01</b> 123

# Fotokomórki Era

Fotokomórki serii EP to nowe możliwości montażu.

Wersja klasyczna i BLUEBUS (EPSB, EPSAB, EPL0B).

**Uniwersalność:** fotokomórki mogą pracować na dwóch poziomach zasięgu - do 15 m i do 30 m.

Dostępna także wersja z **regulowaną osią optyczną 30°** (EPMO, EPMOB, EPL0, EPL0B).

Wersja **przekątnikowa** stosowana do urządzeń z wejściem klasycznym FOTO/STOP.

Wersja **bezprzekątnikowa BLUEBUS**, łatwy i szybki montaż za pomocą przewodu 2-żyłowego, adresowanie fotokomórek za pomocą zworek.



Kod		cena netto	cena brutto
EPS	fotokomórka <b>slim</b> (nadajnik+odbiornik), kąt widzenia 10°, zasięg 15 m	170,00	209,10
EPSA	fotokomórka <b>slim</b> (nadajnik+odbiornik), kąt widzenia 10°, zasięg 15 m, <b>aluminiowa obudowa</b>	295,00	362,85
EPSB	fotokomórka <b>slim</b> (nadajnik+odbiornik), <b>BLUEBUS</b> , zasięg 15 m	215,00	264,45
EPSAB	fotokomórka <b>slim</b> (nadajnik+odbiornik), <b>BLUEBUS</b> , zasięg 15 m, <b>aluminiowa obudowa</b>	325,00	399,75
EPM	fotokomórka <b>medium</b> (nadajnik+odbiornik), kąt widzenia 10°, zasięg 30 m	200,00	246,00
EPMO	fotokomórka <b>medium</b> (nadajnik+odbiornik), regulowana 30°, zasięg 30 m	235,00	289,05
EPMA	fotokomórka <b>medium</b> (nadajnik+odbiornik), kąt widzenia 10°, zasięg 30 m, <b>aluminiowa obudowa</b>	315,00	387,45
EPMB	fotokomórka <b>medium</b> (nadajnik+odbiornik), kąt widzenia 10°, <b>BLUEBUS</b> , zasięg 30 m	225,00	276,75
EPMOB	fotokomórka <b>medium</b> (nadajnik+odbiornik), regulowana 30°, <b>BLUEBUS</b> , zasięg 30 m	270,00	332,10
EPMAB	fotokomórka <b>medium</b> (nadajnik+odbiornik), kąt widzenia 10°, <b>BLUEBUS</b> , zasięg 30 m, <b>aluminiowa obudowa</b>	350,00	430,50
EPL	fotokomórka <b>large</b> (nadajnik+odbiornik), kąt widzenia 10°, zasięg 30 m	230,00	282,90
EPL0	fotokomórka <b>large</b> (nadajnik+odbiornik), regulowana 30°, zasięg 30 m	255,00	313,65
EPLB	fotokomórka <b>large</b> (nadajnik+odbiornik), kąt widzenia 10°, <b>BLUEBUS</b> , zasięg 30 m	255,00	313,65
EPL0B	fotokomórka <b>large</b> (nadajnik+odbiornik), regulowana 30°, <b>BLUEBUS</b> , zasięg 30 m	275,00	338,25



PPH3	kolumna aluminiowa do fotokomórek serii EPM, wysokość 50 cm	120,00	147,60
PPH4	kolumna aluminiowa do dwóch fotokomórek serii EPM, wysokość 100 cm	200,00	246,00
PPH1	kolumna aluminiowa do dwóch fotokomórek serii EPM/EPL, wysokość 50 cm	120,00	147,60
PPH2	kolumna aluminiowa do dwóch fotokomórek serii EPM/EPL, wysokość 100 cm	200,00	246,00

# Seria F210

**Wersja przekaźnikowa F210/FT210:** stosowana do urządzeń z wejściem klasycznym FOTO/STOP.

**Wersja bezprzełącznikowa BLUEBUS F210B/FT210B:** łatwy i szybki montaż za pomocą przewodu 2-żyłowego, adresowanie fotokomórek za pomocą zwrotek.

**Fotokomórka bezprzewodowa może współpracować z listwą rezystancyjną TCB (str. 124)**

**Fotokomórki serii F210 to nowe możliwości montażu, regulacja osi optycznej 210° w poziomie i 30° w pionie.**

**Wersja przewodowa i bezprzewodowa.**

**Dostępne także w technologii BLUEBUS (F210B/FT210B).**

Uniwersalne zastosowanie: dzięki regulacji o 210° osi optycznej w poziomie oraz 30° w pionie, fotokomórki mogą mieć różne zastosowania montażu np. mogą być zamontowane na skrzydle bramy przesuwnej.

**Bez okablowania:** odbiornik fotokomórki jest podłączony przewodowo do centrali sterującej, natomiast nadajnik fotokomórki jest zasilany baterią. Wygodny montaż bez dodatkowych prac ziemnych.



FA1 - OBUDOWA  
Z ALUMINIUM, ODPORNA  
NA USZKODZENIA (OPCJA)

REGULOWANA SOCZEWKA 210°  
W POZIOMIE I 30° W PIONIE



Kod		cena netto	cena brutto
F210	fotokomórka (nadajnik+odbiornik), regulowana 210°/30°, zasięg 15 m	295,00	362,85
FT210	fotokomórka ( <b>bezprzewodowy</b> nadajnik+odbiornik), regulowana 210°/30°, bez baterii, zasięg 15 m	430,00	528,90
F210B	fotokomórka (nadajnik+odbiornik), BLUEBUS, regulowana 210°/30°, zasięg 15 m	335,00	412,05
FT210B	fotokomórka ( <b>bezprzewodowy</b> nadajnik+odbiornik), BLUEBUS, regulowana 210°/30°, bez baterii, zasięg 15 m	430,00	528,90



Kod		cena netto	cena brutto
FTA2	bateria 2 Ah do fotokomórek FT210/FT210B	62,00	76,26
FTA1	bateria 7 Ah do fotokomórek FT210/FT210B	125,00	153,75
FA1	obudowa odporna na uszkodzenia mechaniczne, z aluminium (1 szt.)	28,00	34,44
IB	interfejs umożliwiający współpracę fotokomórek BLUEBUS z centralami z wejściem klasycznym FOTO/STOP	280,00	344,40

## BF

**Bezpieczeństwo zastosowania:** fotokomórki mogą pracować na dwóch poziomach zasięgu - do 15 m i do 30 m.

**Fotokomórki do montażu zewnętrznego.**

**Ponadczasowy kształt.**

**Łatwy montaż** za pomocą podstawy PORTOS (opcja).

Technologia przekaźnikowa BF stosowana do urządzeń z klasycznym wejściem FOTO/STOP.



Kod		cena netto	cena brutto
BF	fotokomórka (nadajnik+odbiornik), zasięg do 30 m	160,00	196,80
PORTOS	podstawa uniwersalna PORTOS do zamocowania fotokomórki BF lub lampy serii LUCY, (cena za 1 szt. - sprzedawane w opakowaniach po 4 szt.)	26,00	31,98
PO/PL	nowa podstawa uniwersalna PORTOS do zamocowania fotokomórek BF, EPM/EPMB lub lampy serii LUCY, (cena za 1 szt. - sprzedawane w opakowaniach po 2 szt.)	26,00	31,98

NOWOŚĆ

# Przełączniki

**Przełączniki kluczykowe, dwupozycyjne, europejska wkładka.**

**Przełączniki kluczykowe EKSEU i EKSIEU:** aluminiowa obudowa, możliwość sterowania funkcjami: „krok-po-kroku”, „otwiera”, „zamyka”, „stop”.



ALUMINIOWA OBUDOWA

Kod		cena netto	cena brutto
EKSEU	przełącznik kluczykowy, natynkowy z wkładką europejską	140,00	172,20
EKSIEU	przełącznik kluczykowy, podtynkowy z wkładką europejską	140,00	172,20

# Klawiatury, kolumny

**Klawiatura przewodowa EDS:** przewodowe sterowanie automatyką, dwukanałowa, odporna, aluminiowa obudowa, automatyczne podświetlenie, wymagany dekodery MORX.



Kod		cena netto	cena brutto
EDSWG	klawiatura 3-kanalowa, radiowa 433.92 MHz, bezprzewodowa, seria FLOR, aluminiowa obudowa	405,00	498,15
EDSB	klawiatura 2-kanalowa, przewodowa, BLUEBUS, aluminiowa obudowa	370,00	455,10
EDS	klawiatura 2-kanalowa, przewodowa, wymagany dekodery MORX, aluminiowa obudowa	260,00	319,80
MORX	dekoder MORX, można podłączyć do 4 klawiatur EDS	315,00	387,45

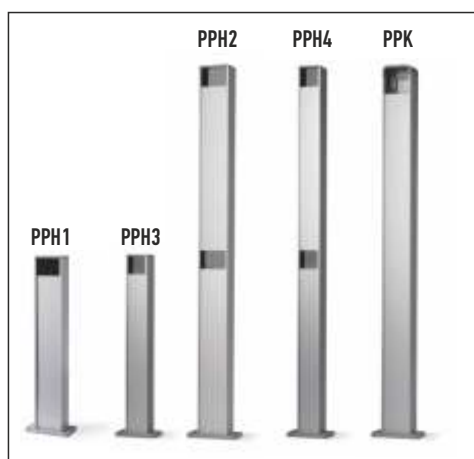

## Kolumny aluminiowe.

**Uniwersalne:** możliwość zamontowania klawiatur kodowych, zamków kluczykowych, czytników kart, fotokomórek.

**Odporność:** lakierowane proszkowo.

**Wysokość kolumn:** 50 cm i 100 cm.

Kod		cena netto	cena brutto
PPH1	kolumna aluminiowa, do fotokomórek serii EPM/EPL, wys. 50 cm, srebrna	120,00	147,60
PPH2	kolumna aluminiowa, do dwóch fotokomórek serii EPM/EPL, wys. 100 cm, srebrna	200,00	246,00
PPH3	kolumna aluminiowa do fotokomórek serii EPM, wysokość 50 cm	120,00	147,60
PPH4	kolumna aluminiowa do dwóch fotokomórek serii EPM, wysokość 100 cm	200,00	246,00
PPK	kolumna aluminiowa do serii EKS, EDS, ETP, wys. 100 cm, srebrna	215,00	264,45



# Kontrola dostępu

**System kontroli dostępu. Sterowanie automatyką za pomocą kart zbliżeniowych, pilotów z kartą zbliżeniową oraz klawiatur kodowych.**

System dostępny także w technologii BLUEBUS.

**Możliwość zastosowania:** do dekodera można wczytać 255 kart. Istnieje możliwość rozszerzenia pamięci do 510 kart stosując dodatkowy moduł BM1000 (opcja).

**BLUEBUS:** Nice oferuje nową, cyfrową klawiaturę EDSB i zbliżeniowy czytnik kart ETPB - z wewnętrzną pamięcią BM1000 (255 kart), z możliwością programowania poprzez 0-Box. Możliwość podłączenia 4 urządzeń do jednej centrali, z opcją przyporządkowania adresów, jak w fotokomórkach EPMB. Urządzenia BLUEBUS nie wymagają dekodera MORX.

**Uniwersalność czytnika:** czytnik pracuje z kartami MOCARD, kartami z kodem zamiennym MOCARDP. Możemy sterować automatyką zarówno kartą, jak i pilotem.

**Dekoder MORX:** może pracować z 1 czytnikiem kart ETP lub 4 klawiaturami kodowymi EDS. Zasilanie 24V lub 12V, dwa wyjścia przekaźnikowe.



Kod		cena netto	cena brutto
HSB1	brelok	36,00	44,28
MOCARD	karta zbliżeniowa 1 szt.	28,00	34,44
MOCARDP	karta zbliżeniowa z możliwością przypisania kodu 1 szt.	45,00	55,35
ETP	zbliżeniowy czytnik kart, wymagany dekodery MORX	250,00	307,50
ETPB	zbliżeniowy czytnik kart, <b>BLUEBUS</b>	370,00	455,10
EDS	klawiatura, 2-kanalowa, przewodowa, wymagany dekodery MORX, <b>aluminiowa obudowa</b>	260,00	319,80
EDSB	klawiatura, 2-kanalowa, przewodowa, <b>BLUEBUS, aluminiowa obudowa</b>	370,00	455,10
MORX	dekoder MORX, można podłączyć do 4 klawiatur EDS lub 1 czytnik ETP, pamięć 255 kart	315,00	387,45
BM1000	moduł pamięci o pojemności 255 kart/kodów klawiatury	120,00	147,60



Nice

BLUEBUS

# Era Light

Lampa sygnalizacyjna LEDOWA z możliwością montażu w kilku pozycjach, z wbudowaną anteną 433.92 MHz.

Przezroczysta

Stopień zabezpieczenia IP44.

Wbudowana antena 433.92 MHz zwiększająca zasięg działania pilotów serii FLO/FLOR/ONE/SMILO/NICEWAY/INTI.



Kod		cena netto	cena brutto
ELAC	lampa sygnalizacyjna, 230 V, z wbudowaną anteną 433.92 MHz	140,00	172,20
ELDC	lampa sygnalizacyjna, 12 V (BLUEBUS) i 24 V, z wbudowaną anteną 433.92 MHz	160,00	196,80

## TABELA KOMPATYBILNOŚCI AKCESORIÓW

	MC200	DPR0500	MC800	DPR0924	MC824H	MC424L	WALKY	HYKE	ROAD	ROBUS	RUN	TUB	SPY	SPIN/SPINBUS	SOON	S/M/L BAR	WIDE
ELAC	•	•	•									•					
ELDC				•	•	•	•	•	•	•	•		•	•	•	•	•

## MOŻLIWOŚĆ MONTAŻU LAMPY

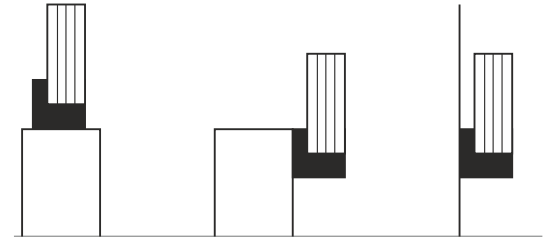

BLUEBUS

# WLT

Jedna wersja zasilana 12/24 V AC/DC, funkcja lampy ostrzegawczej, oświetlenia pomocniczego, również z czujnikiem zmierzchowym.

Nowy pomysł na zwiększenie bezpieczeństwa: po podłączeniu do kompatybilnych central sterujących, lampa może działać jako lampa ostrzegawcza lub zapewni oświetlenie otoczenia jak lampa naścienna.

Po podłączeniu do wyjścia 12/24 V AC/DC, może pozostać na stałe zapalona, lub aktywować się po zmierzchu, dzięki wbudowanemu czujnikowi oświetlenia.

Optymalna wydajność i wyjątkowo długa żywotność: dwie 1-watowe diody LED gwarantują trwałość 70 000 godzin (przy pracy ciągłej).

Montaż poziomy, naścienny lub sufitowy.



## ZASTOSOWANIE LAMP WLT



Kod		cena netto	cena brutto
WLT	lampa sygnalizacyjna, 12V, diodowa, BLUEBUS, z czujnikiem zmierzchowym, 2 pozycje świecenia	140,00	172,20

## TABELA KOMPATYBILNOŚCI AKCESORIÓW

	MC200	DPR0500	MC800	DPR0924	MC824H	MC424L	WALKY	HYKE	ROAD	ROBUS	RUN	TUB	SPY	SPIN/SPINBUS	SOON	S/M/L BAR	WIDE
WLT				•	•	•	•	•	•	•	•		•	•	•	•	•

## MOŻLIWOŚĆ MONTAŻU LAMPY

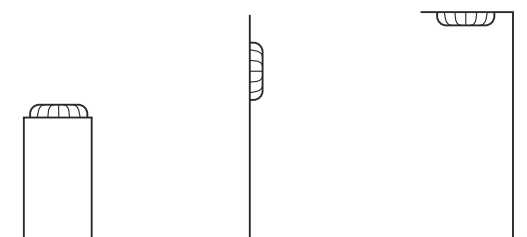

# Solemyo

**Kompletny zestaw zasilania słonecznego przeznaczony do alternatywnego zasilania posesyjnej automatyki wjazdowej, garażowej i szlabanów.**

**Prosty i szybki montaż** w każdych warunkach. Kiedy nie ma możliwości doprowadzenia zasilania z sieci, zestaw zasili Twoją automatykę domową.

Idealny do użytku prywatnego.

**Wygodny:** możliwość instalacji w każdym miejscu, bez konieczności wykonywania podłączenia do sieci elektrycznej.

**Oszczędność i ekologia:** dzięki energii słonecznej, czystej i bezpłatnej, poniesione koszty zwrócą się w krótkim czasie.

**Niskie zużycie prądu:** panel fotoelektryczny SYP wraz z systemem akumulatorów PSY24 gwarantują stałe zasilanie automatyki, a przy małym poborze prądu przez siłownik gwarantują ciągłą pracę nawet w pochmurne dni.

Zestaw zawiera następujące elementy:

- **panel fotoelektryczny SYP**, który przekształca energię słoneczną w energię elektryczną
- **zestaw akumulatorów PSY24 w obudowie**, które przechowują energię elektryczną dostarczoną przez panel SYP. Akumulatory zasilają energią podłączone urządzenia 24h na dobę, bez względu na porę dnia.

**Zasilacz pomocniczy SYA1 (opcja).** Umożliwia ładowanie lub doładowanie akumulatora z sieci 230V (w zastępstwie panela fotoelektrycznego SYP). Dioda sygnalizuje stan pełnego naładowania.



Kod		cena netto	cena brutto
<b>SYKCE</b>	zestaw zasilania słonecznego: panel fotoelektryczny SYP, akumulatory w obudowie PSY24 z obwodem nadzorującym ładowanie	1 520,00	1869,60
<b>SYA1</b>	zasilacz do ładowania akumulatorów PSY24 z sieci elektrycznej	390,00	479,70
<b>SYP</b>	panel fotoelektryczny dla zasilania 24 V, moc maksymalna 15 W	560,00	688,80
<b>SYP30</b>	panel fotoelektryczny dla zasilania 24 V, moc maksymalna 30 W	790,00	971,70
<b>PSY24</b>	24 V akumulator z elektroniką nadzorującą ładowanie	1 000,00	1 230,00

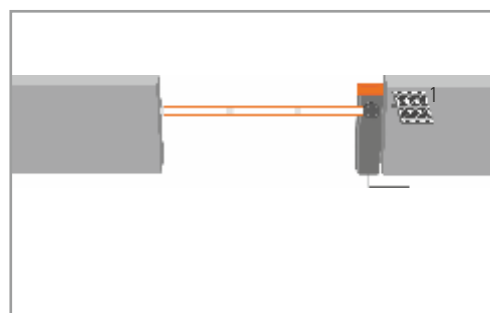
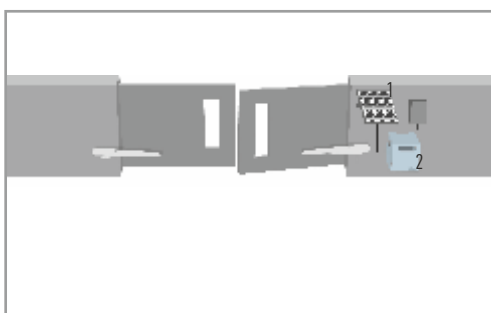
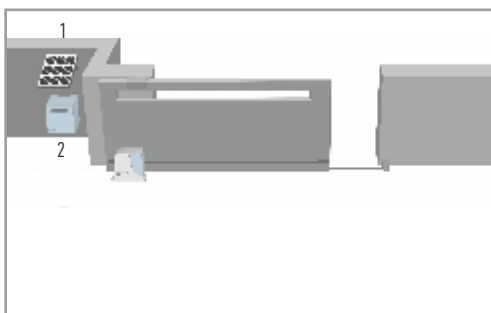

## SOLEMYO

Zestaw zasilania słonecznego składa się z panelu fotoelektrycznego SYP oraz z zestawu akumulatorów PSY24 w obudowie z elektroniką nadzorującą ładowanie.



1. Panel słoneczny SYP
2. Akumulator PSY24

# Semafory

## Semafory sygnalizacyjne dwukolorowe.

**Dwukolorowe zespoły diod świecących (LED) w jednej obudowie umożliwiają realizację sygnalizacji: zielone – czerwone z wykorzystaniem tylko jednej lampy. Szybciej, prościej, taniej!**

### Charakterystyka semaforów:

- wykonane z lakierowanego na czarno aluminium, dzięki czemu są lekkie, odporne na warunki atmosferyczne i na promienie UV. Ich niski ciężar umożliwia montaż na delikatnych strukturach i wysięgnikach
- odpowiednia budowa korpusu zapobiega przedostawaniu się kurzu oraz wody do wnętrza
- prosta obudowa oraz mały ciężar sprawiają, że montaż i demontaż jest bardzo prosty
- łatwy dostęp do połączeń elektrycznych i do wnętrza obudowy

Kod

- energooszczędne, diodowe zespoły świecące w najnowszej technologii – 25 diod zielonych i 25 diod czerwonych o bardzo dużej jasności i ogromnej trwałości (100 tys. godzin!)
- w jednej lampie
- wersje z zasilaniem 24Vpp/ps lub 230Vpp
- średnica soczewki 120mm



Kod		cena netto	cena brutto
ASF50L1RV-01	semafor sygnalizacyjny, czerwony - zielony, uchwyt w standardzie, 24 Vpp/ps	700,00	861,00
ASF50LRV230-01	semafor sygnalizacyjny, czerwony - zielony, uchwyt w standardzie, 230 Vpp/ps	700,00	861,00

# Pętle indukcyjne

**Pętla indukcyjna o obwodzie 6 m, z przyłączem o długości 15 m. Do montażu w szczelinie w nawierzchni drogi (PL KAS05/PL KAS15).**

**Systemy pętli indukcyjnych są używane dla rozpoznania obecności pojazdów i zarządzania ich ruchem w strefie bram automatycznych wjazdowych i garażowych, szlabanów oraz w systemach parkingowych (LP21/LP22).**

**Dostępne są dwa modele, dla współpracy z jedną lub dwiema pętlami indukcyjnymi.**

Jeszcze łatwiejsze programowanie dzięki użyciu przełączników DIP-switch. Użytkownik może ustawić parametry detektora bezpośrednio na nim. Na przykład czułość detekcji pętli może być ustawiona na 4 różnych poziomach, dla sprostania różnym wymaganiom instalacji.

Detektor pętli potrafi rozróżnić sygnał ciągły od impulsowego, a detektor dwukanałowy LP22 potrafi rozróżnić kierunek ruchu pojazdu przecinającego pętlę.

Diody LED w detektorze zapewniają ciągły nadzór i diagnostykę. W określonych odstępach czasu detektor rekalibruje parametry systemu, zasadnicze dla jego prawidłowego działania.



LP21



LP22



PL KAS05/PL KAS15

Kod		cena netto	cena brutto
PL KAS05	pętla indukcyjna o obwodzie 6 m, z przyłączem 5 m, współpraca ze szlabanami BAR	330,00	405,90
PL KAS15	pętla indukcyjna o obwodzie 6 m, z przyłączem 15 m, współpraca ze szlabanami BAR	380,00	467,40
LP21	jednokanałowy detektor pętli indukcyjnej, z zasilaniem 24 V	675,00	830,25
LP22	dwukanałowy detektor pętli indukcyjnej, z zasilaniem 24 V	900,00	1 107,00

Nice

# System grzewczy

**Grzałka z termostatem do podgrzewania silników,  
do zastosowania w warunkach zimowych.**

**Termostat TW1:** do sterowania dwoma grzałkami o mocy maksymalnej 100 W każda. Zakres regulacji progu włączenia od -20° C do 0° C.

**Grzałka PW1:** do ogrzewania mechanizmów automatyki w warunkach zimowych, moc 20 W.



TW1



PW1

Kod		cena netto	cena brutto
TW1	termostat, możliwość współpracy z dwoma grzałkami PW1	235,00	289,05
PW1	grzałka 20 W	235,00	289,05

# Nice Szlabany

128-129 S-Bar  
130-131 M-Bar  
132-133 L-Bar  
134-135 Wide S  
136-137 Wide M/L



Nice

# BAR

## Kompletna oferta szlabanów

Rodzina szlabanów do kontroli dostępu na parkingach, uczelniach, wspólnotach mieszkaniowych, urzędach, obiektach przemysłowych, przeznaczonych do pracy intensywnej.

Szeroka oferta: 5 modeli w 3 wersjach, 7 różnych ramion modułowych od 3 do 9 m.

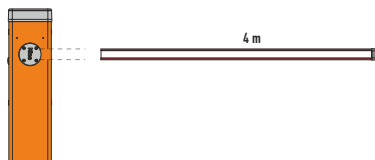

**SBAR**  
- z ramieniem 425 cm  
światło przejazdu: **400 cm**

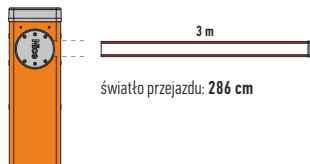

**M3BAR**  
- z ramieniem 3 m  
światło przejazdu: **286 cm**

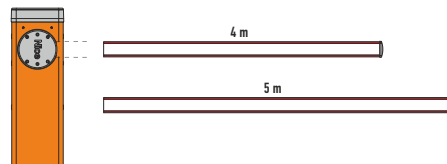

**M5BAR**  
- z ramieniem 4 m  
światło przejazdu: **386 cm**  
- z ramieniem 5 m  
światło przejazdu: **486 cm**

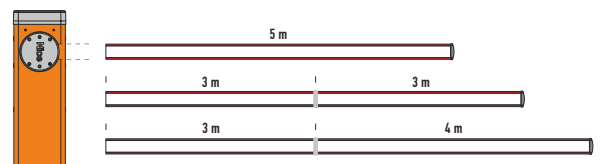

**M7BAR**  
- z ramieniem 5 m  
światło przejazdu: **486 cm**  
- z ramieniem 6 m (3+3 m)\*  
światło przejazdu: **604 cm**  
- z ramieniem 7 m (3+4 m)\*  
światło przejazdu: **704 cm**

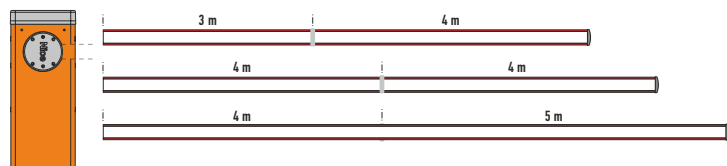

**LBAR**  
- z ramieniem 7 m (3+4)\*  
światło przejazdu: **699 cm**  
- z ramieniem 8 m (4+4)\*  
światło przejazdu: **799 cm**  
- z ramieniem 9 m (4+5)\*  
światło przejazdu: **899 cm**

\*w celu połączenia ramion należy zastosować łącznik ramion **XBA9**



### MOŻLIWE DO ZAINSTALOWANIA URZĄDZENIA DODATKOWE

	Ramię	Listwa ochronna	Światła	Kurtyna aluminiowa	Ruchoma podpora
<b>M3BAR</b>	3 m	tak	tak	-	-
<b>M5BAR</b>	4 m	tak	tak	tak (1 szt.)	tak
	5 m	tak	tak	tak (1 szt.)	tak
<b>M7BAR</b>	5 m	tak	tak	tak (2 szt.)	tak
	3+3 m	tak	tak	tak (2 szt.)	tak
	3+4 m	tak	tak	-	tak
<b>LBAR</b>	3+4 m	tak	tak	tak (3 szt.)	tak
	4+4 m	tak	tak	tak (3 szt.)	tak
	4+5 m	tak	tak	-	-



Nice

# WIDE

## Kompletna oferta szlabanów

Rodzina szlabanów do kontroli dostępu na parkingach, uczelniach, wspólnotach mieszkaniowych, urzędach, obiektach przemysłowych, przeznaczonych do pracy intensywnej.

Szeroka oferta: 3 modele w 3 wersjach, modułowość ramion od 3 do 7 m.

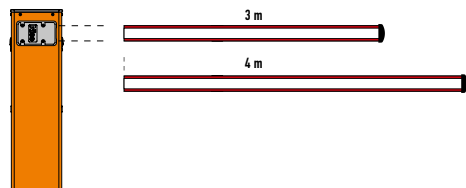

**WIDE S**  
- z ramieniem 3 m i 4 m

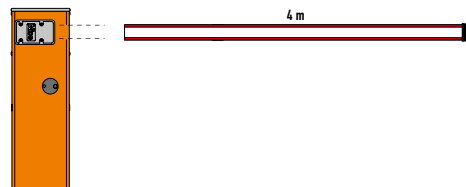

**WIDE M**  
- z ramieniem 4 m

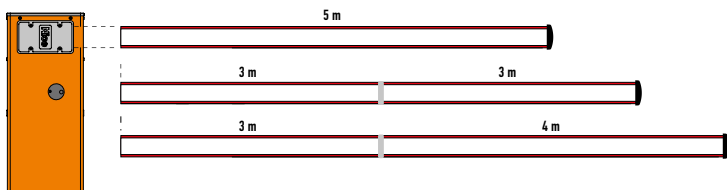

**WIDE L**  
- z ramieniem 5 m      - z ramieniem 6 m (3+3)\*      - z ramieniem 7 m (3+4)\*

\*w celu połączenia ramion należy zastosować łącznik ramion XBA9

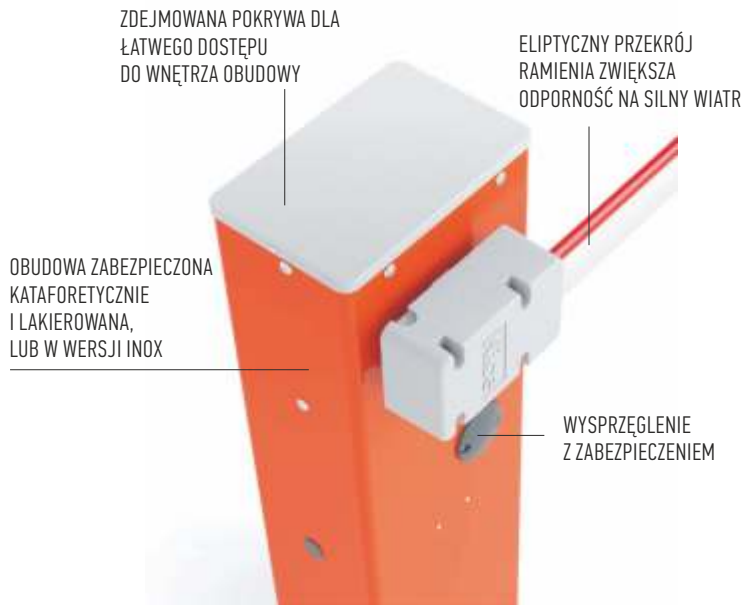

### MOŻLIWE DO ZAINSTALOWANIA URZĄDZENIA DODATKOWE

	Ramię	Listwa ochronna	Światła	Kurtyna aluminiowa	Ruchoma podpora
<b>WIDE S</b>	3 m	tak	tak	-	-
<b>WIDE M</b>	4 m	tak	tak	tak (1 szt.)	tak
	5 m	tak	tak	-	-
<b>WIDE L</b>	5 m	tak	tak	tak (2 szt.)	tak
	3+3 m	tak	tak	tak (2 szt.)	tak
	3+4 m	tak	tak	-	-



#### Łatwe w instalowaniu

Duże drzwiczki dla łatwego dostępu do wnętrza. Ramię może opuszczać się na prawą, lub lewą stronę. Łatwy demontaż płyty wsporczej motoreduktora.



#### Łatwość konserwacji

Wbudowana centrala sterująca może być łatwo wyjmowana dla ułatwienia okablowania, czy konserwacji. Możliwość podłączenia akumulatorów awaryjnych na wypadek zaniku zasilania sieciowego.



#### Ochrona przed wandalizmem

Fotokomórki zabudowane wewnątrz obudowy. Niewidoczne i skuteczne.



#### Komfortowy

#### Wygodne i intuicyjne wysprzężenie

Mocny, trójkątny klucz.

# S-BAR

**Szlaban elektromechaniczny do obiektów prywatnych, publicznych i zastosowań przemysłowych o długości ramienia do 4.25 m, do pracy intensywnej.**

**Szerokość przejazdu do 4 m.**

Silnik 24V z enkoderem, wbudowana modułowa centrala sterująca XBA20R10 BLUEBUS.

Lakierowana obudowa w kolorze RAL2004.

**Moc 300 W i moment obrotowy 100 Nm.**

**Trwałość i niezawodność.** Solidna, stalowa konstrukcja. Nowe, wytrzymałe sprężyny wyważające, gwarantujące **1.000.000 cykli pracy**, ramiona o eliptycznym przekroju, odporne na silny wiatr.

**Widoczny:** obsługa diodowych świateł (opcja) wbudowanych w pokrywie: światło migające, oświetlenie stałe (XBA7), semafor czerwony/zielony (XBA8).

Szybki i łatwy dostęp do centrali sterującej BLUEBUS dzięki umieszczeniu jej w górnej części szlabanu.

**Wygodniejsze programowanie i serwisowanie:** oddzielone strefy w obudowie dla elektroniki i mechaniki, by ograniczyć zagrożenia podczas obsługi technicznej.

**Fotokomórki w obudowie szlabanu,** mocowane w prosty sposób w specjalnych uchwytych (w komplecie).

**Wyrafinowany:** możliwość ustawienia dodatkowych parametrów funkcji za pomocą O-View/Pro-View.

**Trwalszy i bezpieczniejszy:** rozpoznanie przeszkody i kontrola prądu silnika podczas pracy szlabanu.

**Autodiagnoza:** lampa sygnalizuje niesprawne działanie systemu - liczbą mignięć określa typ błędu.

Możliwość dołączenia ochronnej listwy optycznej lub rezystancyjnej (8.2 KOhm) najnowszej generacji.

**Oszczędny:** w stanie spoczynku ogranicza pobór energii, przechodząc w tryb „Stand by”.

**Zawsze pracuje:** dzięki akumulatorowi awaryjnemu PS124 (opcja) szlaban pracuje, nawet w przypadku braku zasilania.

**Złącze radiowe typu SM, OXIBD.**

**Fotokomórki typu BLUEBUS.**

funkcje centrala strona 110/113  
przykładowe zestawy strona 3/7



Kod		cena netto	cena brutto
<b>SBAR</b>	jednostka centralna dla ramienia 4 m: motoreduktor 24V, obudowa, centrala sterująca XBA20R10, uchwyt do mocowania ramienia owalnego, kotwy i płyta podstawy do montażu, do 100 cykli/godzinę	3 250,00	3 997,50
<b>SBAR ZESTAW</b>	Zestaw SBAR: jednostka centralna SBAR, ramię aluminiowe owalne 4250 mm XBA19, listwy ochronne na ramię XBA13, nalepki ostrzegawcze WA10	3 800,00	4 674,00

Parametry		SBAR
Zasilanie	(V)	230/SOLEMYO
Zasilanie silnika	(V)	24
Zasilanie awaryjne		PS124
Moc pobierana	(W)	300
Natężenie prądu	(A)	1
Stopień zabezpieczenia	(IP)	44
Moment obrotowy	(Nm)	100
Minimalny czas otwarcia	(s)	4
Temperatura pracy	(°C min/max)	-20 do +50
Intensywność pracy	(cykle/h)	100
Wymiary	(mm)	330x180x1180h
Ciężar	(kg)	46

## WYMIARY

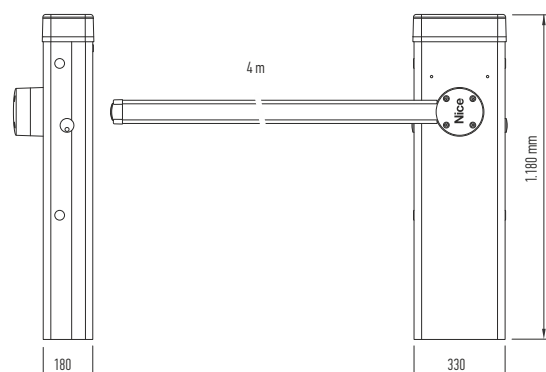

## AKCESORIA



**XBA19**  
ramię aluminiowe,  
owalne, 45x58x4250 mm  
300,00  
**369,00 brutto**



**WA11**  
podpora ramienia stała,  
regulowana wysokość  
340,00  
**418,20 brutto**



**XBA4**  
diodowe światła  
ostrzegawcze 4 m  
210,00  
**258,30 brutto**



**PS124**  
akumulator 24V 1.2 Ah  
z wbudowaną kartą ładowania  
330,00  
**405,90 brutto**



**WA10**  
nalepki ostrzegawcze  
na ramię szlabanu (24 szt.)  
90,00  
**110,70 brutto**



**XBA13**  
listwy ochronne, gumowe,  
czerwone na ramię XBA-9x1 m  
160,00  
**196,80 brutto**



**XBA7**  
moduł lampy sygnalizacyjnej  
kolor biały lub pomarańczowy  
do szlabanów BAR  
230,00  
**282,90 brutto**



**SIA1**  
płyta montażowa z kotwami  
225,00  
**276,75 brutto**



**EPMB**  
fotokomórki (para) BLUEBUS,  
zasięg 15-30 m  
225,00  
**276,75 brutto**

POZOSTAŁE AKCESORIA STR. 116-124

## TABELA KOMPATYBILNOŚCI AKCESORIÓW

	Radiodbiornik			Piloty					Fotokomórki										Lampy sygnalizacyjne					
	WBUDOWANY*	OXIBD	OXILR	ERA INITI	ERA ONE	ERA ONE BD	ERA ONE LR	ERA FLOR	NICEWAY	EPS	EPM	EPL	EPSB	EPMB	EPLB	EPMOW	EPMOR	F210	FT210	F210B	FT210B	ELAC	ELDC	WILT
S4BAR / S4BARI		•	•	•	•	•	•	•					•	•	•					•	•		•	•

# M-BAR

**Szlaban elektromechaniczny do obiektów publicznych, prywatnych i zastosowań przemysłowych o długości ramienia do 7 m, do pracy bardzo intensywnej. Szerokość przejazdu do 7 m.**

Silnik 24V z enkoderem.

**Nowoczesna, zmodernizowana centrala BCU1** zaprojektowana według najnowszych trendów w elektronice. Centrala posiada **wejście HP Sbs Krok po Kroku „High Priority”**, dzięki któremu istnieje możliwość sterowania zablokowaną centralą. Funkcja ta przydatna jest w szczególności na obiektach publicznych tj. wspólnoty mieszkaniowe, ponieważ umożliwia szybką reakcję w przypadku konieczności wjazdu pojazdów uprzywilejowanych. Centrala posiada również Wejścia Loop1 oraz Loop2 to wejścia (typu NO) dla zewnętrznych dekodów pętli indukcyjnych. **Centrala sterująca zachowuje wszystkie zalety technologii BLUEBUS oraz Opera.**

**Modułowość:** szlaban współpracuje z ramionami **3, 4 i 5 m**, dzięki unikalnemu systemowi łączenia ramion.

**Moc 150 W i moment obrotowy do 300 Nm.**

Możliwość sterowania dwóch zsynchronizowanych ze sobą szlabanów dzięki funkcji „master/slave”.

**Trwałość i niezawodność.** Solidna, stalowa konstrukcja (lakierowana obudowa w kolorze RAL2004), ramiona o eliptycznym przekroju, odporne na silny wiatr. Wytrzymałe sprężyny wyważające, płynne i bezpieczne sterowanie ruchem ramienia dzięki analizie sygnałów z enkodera (100 impulsów enkodera na 1 obrót wału silnika) oraz kontrola prądu silnika gwarantują, **aż 2.000.000 cykli pracy szlabanu.**

**Wysoka kultura pracy:** elektromechaniczny wyłącznik krańcowy gwarantuje płynne zwalnianie podczas otwierania i zamykania ramienia szlabanu.

**Widoczny:** obsługa diodowych świateł (opcja) wbudowanych w pokrywie: światło migające, oświetlenie stałe (XBA7), semafor czerwony/zielony (XBA8).

**Uniwersalne, programowalne wyjście „light”:** kontrolka stanu szlabanu, sygnalizacja przejazdu, ostrzegawcze oświetlenie ramienia, elektrozaamek, przysawka, kontrolka konserwacji.

**Wygodniejsze programowanie i serwisowanie:** oddzielone strefy w obudowie dla elektroniki i mechaniki, by ograniczyć zagrożenia podczas obsługi technicznej.

**Wyrafinowany:** możliwość ustawienia wszystkich parametrów funkcji za pomocą O-View/Pro-View.

**Funkcja master/slave:** automatycznie synchronizuje pracę dwóch szlabanów pracujących obok siebie - umożliwia to obsługę wjazdów o szerokości nawet do 14 m.

**Łatwy dostęp do centrali sterującej,** umieszczonej w górnej części obudowy szlabanu.

**Fotokomórki w obudowie szlabanu,** mocowane w specjalnych uchwytach.

**Trwalszy i bezpieczniejszy:** funkcja rozpoznania przeszkody z regulacją czułości, kontrola prądu silnika podczas pracy szlabanu.

**Autodiagnoza:** lampa sygnalizuje niesprawne działanie systemu - liczbą mignięć określa typ błędu.

Możliwość dołączenia ochronnej listwy optycznej lub rezystancyjnej (8.2 KOhm) najnowszej generacji.

**Oszczędny:** w stanie spoczynku ogranicza pobór energii, przechodząc w tryb „Stand by”.

**Zawsze pracuje:** dzięki akumulatorowi awaryjnemu PS224 (opcja) szlaban pracuje, nawet w przypadku braku zasilania.

**Złącze radiowe typu SM, OXIBD. Fotokomórki typu BLUEBUS.** funkcje central strona 110/113, przykładowe zestawy strona 6

BCU1



**SZLABANY M3BAR  
IDEALNE DO SYSTEMU NICEPARK**



Kod		cena netto	cena brutto
<b>M3BAR</b>	jednostka centralna dla ramienia do 3 m: motoreduktor 24V, obudowa, centrala sterująca BCU1, uchwyt do mocowania ramienia owalnego, kotwy i płyta podstawy do montażu, do 500 cykli/godzinę, <b>szybki - czas otwarcia 1.5 s</b>	5 300,00	6 519,00
<b>M3BARGR1</b>	jednostka centralna dla ramienia do 3 m: motoreduktor 24V, obudowa, centrala sterująca BCU1, uchwyt do mocowania ramienia owalnego, kotwy i płyta podstawy do montażu, do 500 cykli/godzinę, <b>szybki - czas otwarcia 1.5 s, szary kolor obudowy (RAL 7015)</b>	5 400,00	6 642,00
<b>M3BARI*</b>	jednostka centralna dla ramienia do 3 m: motoreduktor 24V, <b>obudowa ze stali nierdzewnej</b> , centrala sterująca BCU1, uchwyt do mocowania ramienia owalnego, kotwy i płyta podstawy do montażu, do 500 cykli/godzinę, <b>szybki - czas otwarcia 1.5 s</b>	7 650,00	9 409,50
<b>M5BAR</b>	jednostka centralna dla ramienia do 4/5 m: motoreduktor 24V, obudowa, centrala sterująca BCU1, uchwyt do mocowania ramienia owalnego, kotwy i płyta podstawy do montażu, do 350 cykli/godzinę	4 500,00	5 535,00
<b>M5BARGR1</b>	jednostka centralna dla ramienia do 4/5 m: motoreduktor 24V, obudowa, centrala sterująca BCU1, uchwyt do mocowania ramienia owalnego, kotwy i płyta podstawy do montażu, do 350 cykli/godzinę, <b>szary kolor obudowy (RAL 7015)</b>	4 800,00	5 904,00
<b>M5BARI*</b>	jednostka centralna dla ramienia do 4/5 m: motoreduktor 24V, <b>obudowa ze stali nierdzewnej</b> , centrala sterująca BCU1, uchwyt do mocowania ramienia owalnego, kotwy i płyta podstawy do montażu, do 350 cykli/godzinę	7 450,00	9 163,50
<b>M7BAR</b>	jednostka centralna dla ramienia do 5/6/7 m: motoreduktor 24V, obudowa, centrala sterująca BCU1, uchwyt do mocowania ramienia owalnego, kotwy i płyta podstawy do montażu, do 200 cykli/godzinę	5 500,00	6 765,00

\* na specjalne zamówienie

przykładowe zestawy strona 142

Parametry		M3BAR/M3BARGR1	M5BAR/M5BARGR1	M7BAR
Zasilanie	(V)	230/SOLEMYO	230/SOLEMYO	230/SOLEMYO
Zasilanie silnika	(V)	24	24	24
Zasilanie awaryjne		PS224	PS224	PS224
Natężenie prądu	(A)	1.3	1.1	1.1
Stopień zabezpieczenia	(IP)	44	44	44
Moment obrotowy	(Nm)	100	200	300
Minimalny czas otwarcia	(s)	1.5	3	6
Temperatura pracy	(°C min/max)	-20 do +50	-20 do +50	-20 do +50
Intensywność pracy	(cykle/h)	500	350	200
Wymiary	(mm)	400x299x1215h	400x299x1215h	400x299x1215h
Ciężar	(kg)	80	80	85

## WYMIARY

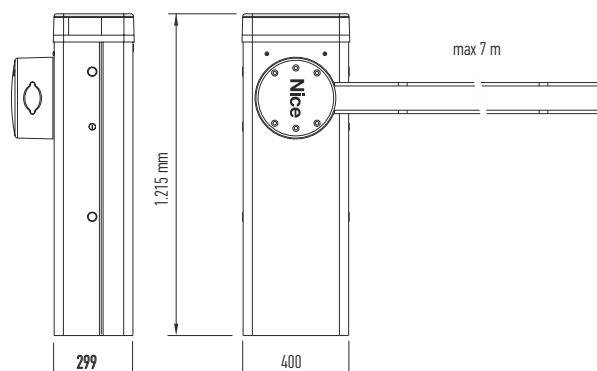

## AKCESORIA



**XBA15**  
ramię aluminiowe,  
owalne, 69x92x3150 mm  
340,00  
**418,20 brutto**



**XBA14**  
ramię aluminiowe,  
owalne, 69x92x4150 mm  
370,00  
**455,10 brutto**



**XBA5**  
ramię aluminiowe,  
owalne, 69x92x5150 mm  
410,00  
**504,30 brutto**



**XBA9**  
łącznik do ramion  
XBA15/XBA14/XBA5  
90,00  
**110,70 brutto**



**XBA13**  
listwy ochronne, gumowe,  
czerwone na ramię XBA, 9x1 m  
160,00  
**196,80 brutto**



**XBA4**  
diodowe światła  
ostrzegawcze, 4 m  
210,00  
**258,30 brutto**



**XBA6**  
diodowe światła  
ostrzegawcze, 6 m  
260,00  
**319,80 brutto**



**XBA18**  
diodowe światła  
ostrzegawcze, 8 m  
310,00  
**381,30 brutto**



**XBA11**  
zestaw ramienia łamanego  
(bez ramion). Wys. po podniesieniu  
od 1950 do 2400 mm  
600,00  
**738,00 brutto**



**WA13**  
listwy aluminiowe zabezpieczające  
w odc. 2 m (do szlabanów M7BAR/LBAR  
– dobór wg instrukcji)  
450,00  
**553,50 brutto**



**WA12**  
podpora ramienia ruchoma  
(do szlabanów M5BAR, M7BAR, LBAR)  
340,00  
**418,20 brutto**



**WA11**  
podpora ramienia stała,  
regulowana wysokość  
340,00  
**418,20 brutto**



**XBA8**  
moduł semaforów do szlabanów  
BAR  
340,00  
**418,20 brutto**



**XBA7**  
moduł lampy sygnalizacyjnej  
do szlabanów BAR  
230,00  
**282,90 brutto**



**WA10**  
nalepki ostrzegawcze  
na ramię szlabanu (24 szt.)  
90,00  
**110,70 brutto**



**PS224**  
akumulator 24V 7.2 Ah  
z wbudowaną kartą ładowania  
540,00  
**664,20 brutto**



**XBA16**  
płyta montażowa  
z kotwami  
250,00  
**307,50 brutto**



**LP21/LP22**  
1-kanalowy (LP21), 2-kanalowy  
(LP22) detektor pętli indukcyjnej,  
z zasilaniem 24 V  
675,00 900,00  
**830,25 brutto 1 107,00 brutto**  
(LP21) (LP22)

### TABELA KOMPATYBILNOŚCI AKCESORIÓW

POZOSTAŁE AKCESORIA STR. 116-124

	Radiodbiornik			Piloty					Fotokomórki										Lampy sygnalizacyjne					
	WBUDOWANY*	OXIBD	OXILR	ERA INTI	ERA ONE	ERA ONE BD	ERA ONE LR	ERA FLOR	NICEWAY	EPS	EPM	EPL	EPSB	EPMB	EPLB	EPMOW	EPMOR	FZ10	FT210	FZ10B	FT210B	ELAC	ELDC	WLT
M3BAR/M5BAR/M7BAR		•	•	•	•	•	•	•					•	•	•					•	•		•	•

# L-BAR

**Szlaban elektromechaniczny do obiektów publicznych, prywatnych i zastosowań przemysłowych o długości ramienia do 9 m, do pracy bardzo intensywnej. Szerokość przejazdu do 9 m.**

Silnik 24V z enkoderem.

**Nowoczesna, zmodernizowana centrala BCU1** zaprojektowana według najnowszych trendów w elektronice. Centrala posiada **wejście HP Sbs Krok po Kroku „High Priority”**, dzięki któremu istnieje możliwość sterowania zablokowaną centralą. Funkcja ta przydatna jest w szczególności na obiektach publicznych tj. wspólnoty mieszkaniowe, ponieważ umożliwia szybką reakcję w przypadku konieczności wjazdu pojazdów uprzywilejowanych. Centrala posiada również Wejścia Loop1 oraz Loop2 to wejścia (typu NO) dla zewnętrznych dekodów pętli indukcyjnych. **Centrala sterująca zachowuje wszystkie zalety technologii BLUEBUS oraz Opera.**

**Modułowość:** szlaban współpracuje z ramionami **3, 4 i 5 m**, dzięki unikalnemu systemowi łączenia ramion.

**Moc 150 W i moment obrotowy do 300 Nm.**

Możliwość sterowania dwóch zsynchronizowanych ze sobą szlabanów dzięki funkcji „master/slave”.

**Trwałość i niezawodność.** Solidna, stalowa konstrukcja (lakierowana obudowa w kolorze RAL2004), ramiona o eliptycznym przekroju, odporne na silny wiatr. Wytrzymałe sprężyny wyważające, płynne i bezpieczne sterowanie ruchem ramienia dzięki analizie sygnałów z enkodera (100 impulsów enkodera na 1 obrót wału silnika) oraz kontrola prądu silnika gwarantują, **aż 2.000.000 cykli pracy szlabanu.**

**Wysoka kultura pracy:** elektromechaniczny wyłącznik krańcowy gwarantuje płynne zwalnianie podczas otwierania i zamykania ramienia szlabanu.

**Widoczny:** obsługa diodowych świateł (opcja) wbudowanych w pokrywę: światło migające, oświetlenie stałe (XBA7), semafor czerwony/zielony (XBA8).

**Uniwersalne, programowalne wyjście „light”:** kontrolka stanu szlabanu, sygnalizacja przejazdu, ostrzegawcze oświetlenie ramienia, elektrozamek, przysawka, kontrolka konserwacji.

**Wygodniejsze programowanie i serwisowanie:** oddzielone strefy w obudowie dla elektroniki i mechaniki, by ograniczyć zagrożenia podczas obsługi technicznej.

**Wyrafinowany:** możliwość ustawienia wszystkich parametrów funkcji za pomocą O-View/Pro-View.

**Funkcja master/slave:** automatycznie synchronizuje pracę dwóch szlabanów pracujących obok siebie - umożliwia to obsługę wjazdów o szerokości nawet do 18 m.

**Szybki i łatwy dostęp do centrali sterującej,** umieszczonej w górnej części obudowy szlabanu.

**Fotokomórki w obudowie szlabanu,** mocowane w prosty sposób w specjalnych uchwytych (opcja).

**Trwalszy i bezpieczniejszy:** funkcja rozpoznania przeszkody z regulacją czułości, kontrola prądu silnika podczas pracy szlabanu.

**Autodiagnoza:** lampa sygnalizuje niesprawne działanie systemu - liczba mignięć określa typ błędu.

Możliwość dołączenia ochronnej listwy optycznej lub rezystancyjnej (8.2 KOhm) najnowszej generacji.

**Oszczędny:** w stanie spoczynku ogranicza pobór energii, przechodząc w tryb „Stand by”.

**Zawsze pracuje:** dzięki akumulatorowi awaryjnemu PS224 (opcja) szlaban pracuje, nawet w przypadku braku zasilania.

**Złącze radiowe typu SM, OXIBD.**

**Fotokomórki typu BLUEBUS.**

funkcje central strona 110/113  
przykładowe zestawy strona 6

BCU1



Kod		cena netto	cena brutto
<b>LBAR</b>	jednostka centralna dla ramienia 7, 8, 9 m: motoreduktor 24V, obudowa, centrala sterująca BCU1, uchwyt do mocowania ramienia owalnego, kotwy i płyta podstawy do montażu, do 150 cykli/godzinę	7 200,00	8 856,00
<b>ZESTAW do 8m LBAR</b>	Zestaw LBAR: jednostka centralna LBAR, ramię aluminiowe owalne 4150 mm XBA14x2, łącznik ramienia XBA9, listwy ochronne na ramię XBA13x2, nalepki ostrzegawcze WA10	8 440,00	10 381,20

Parametry		LBAR
Zasilanie	(V)	230/SOLEMYO
Zasilanie silnika	(V)	24
Zasilanie awaryjne		PS224
Moc pobierana	(W)	160
Natężenie prądu	(A)	1.3
Stopień zabezpieczenia	(IP)	44
Moment obrotowy	(Nm)	400
Minimalny czas otwarcia	(s)	8
Temperatura pracy	(°C min/max)	-20 do +50
Intensywność pracy	(cykle/h)	150
Wymiary	(mm)	500x299x1215h
Ciężar	(kg)	98

## WYMIARY

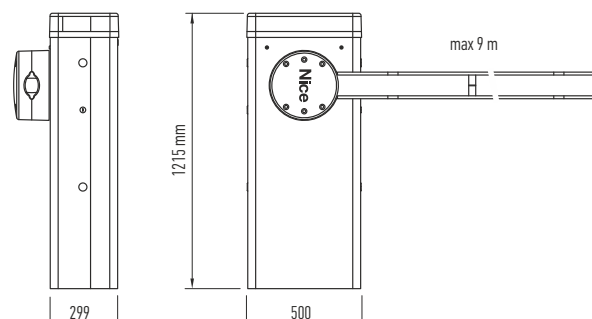

## AKCESORIA



**XBA15**  
ramię aluminiowe,  
owalne, 69x92x3150 mm  
340,00  
**418,20 brutto**



**XBA14**  
ramię aluminiowe,  
owalne, 69x92x4150 mm  
370,00  
**455,10 brutto**



**XBA5**  
ramię aluminiowe,  
owalne, 69x92x5150 mm  
410,00  
**504,30 brutto**



**XBA9**  
łącznik do ramion  
XBA15/XBA14/XBA5  
90,00  
**110,70 brutto**



**XBA13**  
listwy ochronne, gumowe,  
czerwone na ramię XBA, 9x1 m  
160,00  
**196,80 brutto**



**XBA4**  
diodowe światła  
ostrzegawcze, 4 m  
210,00  
**258,30 brutto**



**XBA6**  
diodowe światła  
ostrzegawcze, 6 m  
260,00  
**319,80 brutto**



**XBA18**  
diodowe światła  
ostrzegawcze, 8 m  
310,00  
**381,30 brutto**



**WA13**  
listwy aluminiowe zabezpieczające  
w odc. 2 m (do szlabanów  
M7BAR/LBAR – dobór wg instrukcji)  
450,00  
**553,50 brutto**



**WA10**  
nalepki ostrzegawcze  
na ramię szlabanu (24 szt.)  
90,00  
**110,70 brutto**



**WA12**  
podpora ramienia ruchoma  
(do szlabanów M5BAR, M7BAR, LBAR)  
340,00  
**418,20 brutto**



**WA11**  
podpora ramienia stała,  
regulowana wysokość  
340,00  
**418,20 brutto**



**XBA8**  
moduł semaforów do szlabanów  
BAR  
340,00  
**418,20 brutto**



**XBA7**  
moduł lampy sygnalizacyjnej  
do szlabanów BAR  
230,00  
**282,90 brutto**



**PS224**  
akumulator 24V 7.2 Ah  
z wbudowaną kartą ładowania  
540,00  
**664,20 brutto**



**LP21/LP22**  
1-kanalowy (LP21), 2-kanalowy  
(LP22) detektor pętli indukcyjnej,  
z zasilaniem 24 V  
675,00 900,00  
**830,25 brutto 1 107,00 brutto**  
(LP21) (LP22)



**SOLEMYO (SYKCE)**  
zestaw zasilania słonecznego  
1 520,00  
**1869,60 brutto**

## TABELA KOMPATYBILNOŚCI AKCESORIÓW

POZOSTAŁE AKCESORIA STR. 116-124

	Radioodbiornik			Piloty						Fotokomórki										Lampy sygnalizacyjne				
	WBUDOWANY*	OXIBD	OXILR	ERA INTI	ERA ONE	ERA ONE BD	ERA ONE LR	ERA FLOR	NICEWAY	EPS	EPM	EPL	EPSB	EPMB	EPLB	EPMDW	EPMOR	F210	FT210	F210B	FT210B	ELAC	ELDC	WLT
<b>L9BAR / L9BARI</b>		•	•	•	•	•	•	•	•				•	•	•					•	•		•	•

# WIDE S

Szlaban elektromechaniczny do obiektów publicznych i zastosowań przemysłowych, o długości ramienia 3 m lub 4 m.

Silnik 24V, wbudowana centrala sterująca.

Dostępne dwie obudowy: lakierowana lub ze stali nierdzewnej (AISI 304 - na zapytanie).

Wygodniejszy i bezpieczniejszy w programowaniu i użytkowaniu. Taka sama centrala dla wszystkich modeli szlabanów z rodziny WIDE, zainstalowana w dolnej części obudowy.

Duże frontowe drzwiczki dla łatwego i szybkiego dostępu do wnętrza. Łatwy demontaż płyty wsporczej motoreduktora.

**Maksymalna ochrona przed zgnieciem przy zamykaniu jak i otwieraniu;** mocowanie do podłoża od wewnątrz, dla lepszej estetyki.

**Trwałość, niezawodność i łatwa instalacja.**

Eliptyczny profil ramienia dla zmniejszenia ciężaru i większej odporności na napór wiatru. Specjalny rowek w przekroju profilu dla łatwego i szybkiego montażu akcesoriów.

Opcjonalne przegubowe mocowanie ramienia, dla jego ochrony przed wyłamaniem przez pojazd.

**Ramię może zamykać się na dowolną stronę.**

**Łatwe wyważanie** dzięki praktycznemu systemowi naciągu sprężyny.

**Odporny na awarie zasilania** - działanie gwarantowane dzięki akumulatorowi awaryjnemu PS324 - do montażu wewnątrz centrali.

**Wysprężlenie z ostoną przed zanieczyszczeniem.**



Kod		cena netto	cena brutto
<b>WIDE S</b>	jednostka centralna dla ramienia do 4 m: motoreduktor 24V, obudowa, centrala sterująca WIA20R10, uchwyt do mocowania ramienia, kotwy i płyta podstawy do montażu, galwanizowana, lakierowana obudowa, do 100 cykli/godzinę	3 250,00	3 997,50
<b>WIDE S ZESTAW</b>	Zestaw WIDES: jednostka centralna WIDES, ramię aluminiowe owalne 4250 mm XBA19, listwy ochronne na ramię XBA13, nalepki ostrzegawcze WA10	3 800,00	4 674,00

przykładowe zestawy strona 6

Parametry		WIDES
Zasilanie	(V)	230
Zasilanie silnika	(V)	24
Moc max.	(W)	300
Natężenie prądu z sieci	(A)	1.0
Stopień zabezpieczenia	(IP)	44
Moment obrotowy	(Nm)	100
Minimalny czas otwarcia	(s)	4
Temperatura pracy	(°C min/max)	-20 do +50
Intensywność pracy	(cykle/h)	100
Wymiary	(mm)	280x178x1000
Ciężar	(kg)	40

## WYMIARY

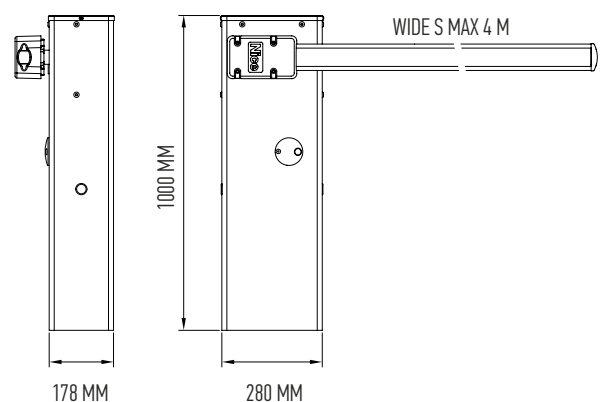



## AKCESORIA



**XBA19**  
ramię aluminiowe,  
owalne, 45x58x4250 mm  
300,00  
**369,00 brutto**



**XBA13**  
listwy ochronne, gumowe,  
czerwone na ramię XBA 9x1 m  
160,00  
**196,80 brutto**



**WA10**  
nalepki ostrzegawcze  
na ramię szlabanu (24 szt.)  
90,00  
**110,70 brutto**



**XBA4**  
diodowe światła  
ostrzegawcze 4 m  
210,00  
**258,30 brutto**



**WA11**  
podpora ramienia stała,  
regulowana wysokość  
340,00  
**418,20 brutto**



**PS324**  
akumulator 24V 1.2 Ah  
z wbudowaną kartą ładowania  
430,00  
**528,90 brutto**



**WIA10**  
przegubowe, bezpiecznikowe  
mocowanie ramienia XBA19  
340,00  
**418,20 brutto**



**SIA1**  
płyta montażowa z kotwami  
225,00  
**276,75 brutto**



**EPM**  
fotokomórki (para),  
zasięg 15-30 m  
200,00  
**246,00 brutto**



**ELDC**  
lampa sygnalizacyjna 24V  
z wbudowaną anteną 433.92 MHz  
160,00  
**196,80 brutto**

POZOSTAŁE AKCESORIA STR. 116-124

## TABELA KOMPATYBILNOŚCI AKCESORIÓW

	Radiodbiornik		Piloty							Fotokomórki								Lampy sygnalizacyjne					
	WBUDOWANY*	OXIBD	OXILR	ERA INTI	ERA ONE	ERA ONE BD	ERA ONE LR	ERA FLOR	NICEWAY	EPS	EPM	EPL	EPSB	EPMB	EPLB	EPMOV	EPMOR	F210	FT210	F210B	FT210B	ELAC	ELDC
WIDE S		•	•	•	•	•	•	•	•	•	•	•				•	•	•	•			•	•

# WIDE M/L

Szlaban elektromechaniczny do obiektów publicznych i zastosowań przemysłowych, o długości ramienia 4 - 7 m.

Silnik 24V, wbudowana centrala sterująca.

Dostępne dwie obudowy: lakierowana lub ze stali nierdzewnej (AISI 304 - na zapytanie).

Wygodniejszy i bezpieczniejszy w programowaniu i użytkowaniu. Taka sama centrala dla wszystkich modeli szlabanów z rodziny WIDE, zainstalowana w dolnej części obudowy.

Duże frontowe drzwiczki dla łatwego i szybkiego dostępu do wnętrza. Łatwy demontaż płyty wsporczej motoreduktora.

**Maksymalna ochrona przed zgnieciem przy zamykaniu jak i otwieraniu;** mocowanie do podłoża od wewnątrz, dla lepszej estetyki.

**Trwałość, niezawodność i łatwa instalacja.**

Eliptyczny profil ramienia dla zmniejszenia ciężaru i większej odporności na napór wiatru. Specjalny rowek w przekroju profilu dla łatwego i szybkiego montażu akcesoriów.

Opcjonalne przegubowe mocowanie ramienia, dla jego ochrony przed wyłamaniem przez pojazd.

**Ramię może zamykać się na dowolną stronę.**

**Łatwe wyważanie** dzięki praktycznemu systemowi naciągu sprężyny.

**Odporny na awarie zasilania** - działanie gwarantowane dzięki akumulatorowi awaryjnemu PS324 - do montażu wewnątrz centrali.

**Wysprężlanie z ostoną przed zanieczyszczeniem.**



Kod		cena netto	cena brutto
<b>WIDE M</b>	jednostka centralna dla ramienia do 4 m: motoreduktor 24V, obudowa, centrala sterująca WIA20R10, uchwyt do mocowania ramienia, kotwy i płyta podstawy do montażu, galwanizowana, lakierowana obudowa, do 300 cykli/godzinę	4 150,00	5 104,50
<b>WIDE L</b>	jednostka centralna dla ramienia do 7 m: motoreduktor 24V, obudowa, centrala sterująca WIA20R10, uchwyt do mocowania ramienia, kotwy i płyta podstawy do montażu, galwanizowana, lakierowana obudowa, do 200 cykli/godzinę	5 050,00	6 211,50

przykładowe zestawy strona 6

## WYMIARY

Parametry		WIDEM	WIDEL
Zasilanie	(V)	230	230
Zasilanie silnika	(V)	24	24
Moc max.	(W)	300	360
Natężenie prądu z sieci	(A)	1.1	0.6
Stopień zabezpieczenia	(IP)	44	44
Moment obrotowy	(Nm)	140	200
Minimalny czas otwarcia	(s)	3.5	5
Temperatura pracy	(°C min/max)	-20 do +50	-20 do +50
Intensywność pracy	(cykle/h)	300	200
Wymiary	(mm)	320x205X1000	420x205X1000
Ciężar	(kg)	46	54

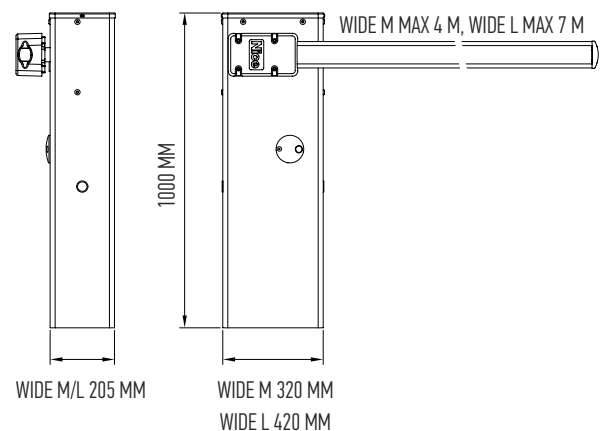

**AKCESORIA WIDE M**

**XBA19**  
ramię aluminiowe,  
owalne, 45x58x4250 mm  
300,00  
**369,00 brutto**

**AKCESORIA WIDE L**

**XBA15**  
ramię aluminiowe,  
owalne, 69x92x3150 mm  
340,00  
**418,20 brutto**



**XBA14**  
ramię aluminiowe,  
owalne, 69x92x4150 mm  
370,00  
**455,10 brutto**



**XBA5**  
ramię aluminiowe,  
owalne, 69x92x5150 mm  
410,00  
**504,30 brutto**



**XBA9**  
łącznik do ramion  
XBA15/XBA14/XBA5  
90,00  
**110,70 brutto**

**WSPÓLNE AKCESORIA**

**WIA11**  
przegub dla ramion XBA19  
WIDEM  
450,00  
**553,50 brutto**



**WIA10**  
przegubowe, bezpiecznikowe  
mocowanie ramienia XBA19  
340,00  
**418,20 brutto**



**PS324**  
akumulator 24V 1.2 Ah  
z wbudowaną kartą ładowania  
430,00  
**528,90 brutto**



**SIA1 (WIDE M) / SIA2 (WIDE L)**  
płyta montażowa z kotwami  
225,00  
**276,75 brutto**



**XBA4**  
diodowe światła  
ostrzegawcze 4 m  
210,00  
**258,30 brutto**



**XBA6**  
diodowe światła  
ostrzegawcze 6 m  
260,00  
**319,80 brutto**



**XBA18**  
diodowe światła  
ostrzegawcze 8 m  
310,00  
**381,30 brutto**



**XBA13**  
listwy ochronne, gumowe,  
czerwone na ramię XBA 9x1 m  
160,00  
**196,80 brutto**



**WA10**  
nalepki ostrzegawcze  
na ramię szlabanu (24 szt.)  
90,00  
**110,70 brutto**



**WA11**  
podpora ramienia stała,  
regulowana wysokość  
340,00  
**418,20 brutto**



**WA12**  
podpora ramienia ruchoma  
340,00  
**418,20 brutto**

POZOSTAŁE AKCESORIA STR. 116-124

**TABELA KOMPATYBILNOŚCI AKCESORIÓW**

	Radioodbiornik			Piloty					Fotokomórki								Lampy sygnalizacyjne						
	WBUDOWANY*	OXIBD	OXILR	ERA INTI	ERA ONE	ERA ONE BD	ERA ONE LR	ERA FLOR	NICEWAY	EPS	EPM	EPL	EPSB	EPMB	EPLB	EPMOW	EPMOR	F210	FT210	F210B	FT210B	ELAC	ELDC
WIDE M / WIDE L		•	•	•	•	•	•	•	•	•	•	•				•	•	•	•			•	•

Nice

# OFERTA SPECJALNA





# ROAD

## Siłownik elektromechaniczny do bram przesuwnych o ciężarze do 400 kg.

Sprzedawany w zestawach.

**Praktyczny:** wbudowana modułowa elektronika, tylko trzy przyciski programowania, wyjmowane wtyczki do podłączeń urządzeń dodatkowych (np. fotokomórek).

**Wbudowana centrala sterująca RBA4R10.**

**Uniwersalny:** radioodbiornik 433,92 MHz (multikod) zintegrowany z płytą elektroniki. Pamięć 150 pilotów.

**Zalety:** prędkość, siła i pauza – mogą być regulowane, diody LED sygnalizują włączone funkcje.

**Inteligentny:** siłownik w czasie programowania automatycznie zapamiętuje położenia krańcowe bramy.

**Autodiagnoza za pomocą lampy:** stała kontrola podłączonych urządzeń, lampa sygnalizuje niesprawne działanie systemu liczbą mignięć określa typ błędu.

**Bezpieczny:** amperometryczny system wykrywania przeszkody, zwolnienie podczas zamykania i łagodny start przy otwieraniu.

**Fotokomórki typu BF/EPM/F210/FT210.**



FLO2RE FLO2RE



Kod		cena netto	cena brutto
<b>ROAD400</b>	zestaw do bram przesuwnych o ciężarze bramy do 400 kg, siłownik samohamowny z wbudowaną centralą sterującą ,	1 750,00	2 152,50
<b>ERA FLOR</b>	radioodbiornik 433,92 MHz zintegrowany z płytą elektroniki, <b>2 piloty dwukanałowe FLO2RE</b>		
<b>BF</b>	fotokomórka (nadajnik+odbiornik), zasięg do 30 m	160,00	196,80

# ROX

## Siłownik elektromechaniczny do bram przesuwnych o ciężarze do 600 kg (ROX600) i do 1000 kg (ROX1000).

**Sprawdzony:** Wbudowana centrala sterująca ROA40 z zintegrowanym radioodbiornikiem radiowym, dobrze znana z siłowników ROB0500, w ochronnej obudowie. Czytelne opisy wejść i wyjść.

**Uniwersalny:** radioodbiornik 433,92 MHz (multikod) zintegrowany z płytą elektroniki. Pamięć 1024 pilotów.

**Wytrzymały:** korpus i dźwignia wysprzęglenia wykonana z ciśnieniowego odlewu aluminiowego.

**Charakterystyka siłownika:** łatwy i szybki montaż, solidna płyta podstawy, estetyczne wzornictwo, doskonałe parametry i niezawodność.

**Bardzo cichy:** przekładnia na łożyskach kulkowych.

**Fotokomórki typu BF/EPM/F210/FT210.**



FLO2RE FLO2RE



Kod		cena netto	cena brutto
<b>ROX600</b>	zestaw do bram przesuwnych o ciężarze bramy do 600 kg, siłownik samohamowny z wbudowaną centralą sterującą ROA40,	1 800,00	2 214,00
<b>ERA FLOR</b>	radioodbiornik 433,92 MHz zintegrowany z płytą elektroniki, <b>2 piloty dwukanałowe FLO2RE</b>		
<b>ROX1000</b>	zestaw do bram przesuwnych o ciężarze bramy do 1000 kg, siłownik samohamowny z wbudowaną centralą sterującą ROA40,	2 100,00	2 583,00
<b>ERA FLOR</b>	radioodbiornik 433,92 MHz zintegrowany z płytą elektroniki, <b>2 piloty dwukanałowe FLO2RE</b>		
<b>BF</b>	fotokomórka (nadajnik+odbiornik), zasięg do 30 m	160,00	196,80

# THOR

## Siłownik elektromechaniczny do bram przesuwnych o ciężarze do 1500 kg.

Sprzedawany w zestawach.

### Wbudowana centrala sterująca ROA37.

**Uniwersalny:** radioodbiornik 433.92 MHz (multikod) zintegrowany z płytą elektroniki. Pamięć 150 pilotów.

Maksymalna ochrona elektroniki przed zakłóceniami dzięki opto-separacji obwodów.

**Charakterystyka siłownika:** łatwy i szybki montaż, solidna płyta podstawy, estetyczne wzornictwo, doskonałe parametry i niezawodność.

### Fotokomórki typu BF/EPM/F210/FT210.



FLO2RE FLO2RE

Kod		cena netto	cena brutto
<b>THOR1500</b>	zestaw do bram przesuwnych o ciężarze bramy do 1500 kg, siłownik samohamowny z wbudowaną centralą sterującą ROA37,	2 530,00	3 111,90
<b>ERA FLOR</b>	radioodbiornik 433,92 MHz zintegrowany z płytą elektroniki, <b>2 piloty dwukanałowe FLO2RE</b>		
<b>BF</b>	fotokomórka (nadajnik+odbiornik), zasięg do 30 m	160,00	196,80

Parametry		ROAD400	ROX600	ROX1000	THOR1500
Zasilanie/Zasilanie silnika	(V)	230/24	230/230	230/230	230/230
Prąd pobierany	(A)	1,1	-	-	1,8
Moc pobierana	(W)	210	300	350	400
Wbudowany kondensator	(uF)	-	12	12 + 12	14
Stopień zabezpieczenia	(IP)	44	44	44	44
Prędkość	(m/s)	0,25	0,14	0,14	0,16
Max. siła	(N)	400	-	-	800
Max. ciężar bramy	(kg)	400	600	1000	1500
Temperatura pracy	(°C min/max)	-20 ÷ +50	-20 ÷ +50	-20 ÷ +50	-20 ÷ +50
Intensywność pracy	(cykle/h)	20	20	20	16
Ciężar	(kg)	8	11	11	13

# SHEL

**Siłowniki elektromechaniczne z napędem łańcuchowym o sile uciążu 600N i 750N do bram garażowych o powierzchni bramy do 11,00 m<sup>2</sup>, z prowadnicą jednoczęściową o długości 2850 mm.**

**Szybki montaż w każdym miejscu** dzięki wstępnej zmontowanej prowadnicy.

**Automatyczne programowanie za pomocą jednego przycisku.**

**Bezpieczny i niezawodny:** silnik niskonapięciowy 24 V z elektronicznym wyłącznikiem krańcowym; wykrywanie przeszkód, dzięki układowi amperometrycznemu.

**Cichy:** ze zoptymalizowanym napędem łańcuchowym. Praktyczne odblokowanie przy pomocy linki w przypadku braku energii elektrycznej.

**Autodiagnoza za pomocą lampy:** stała kontrola podłączonych urządzeń, lampa sygnalizuje niesprawne działanie systemu ilością mignięć określa typ błędu.

#### Wbudowana centrala sterująca:

- Uniwersalny radioodbiornik 433.92 MHz (multikod) zintegrowany z płytą elektroniki
- Automatycznie zamykanie
- Częściowe otwieranie
- Regulacja czasu trwania przerwy oraz prędkości ruchu
- Regulacja czułości przy rozpoznaniu przeszkody - z ruchem w przeciwnym kierunku
- Krótki rewers po zakończeniu manewru w celu zmniejszenia naprężeń w układzie przeniesienia napędu
- Automatyczne rozpoznawanie dołączonych urządzeń zabezpieczających (np. fotokomórek)
- Możliwość podłączenia listwy rezystancyjnej 8.2 KOhm

#### Fotokomórki typu BF/EPM.



Kod		cena netto	cena brutto
<b>SHEL60</b> <b>ERA FLOR</b>	zestaw do bram garażowych: siłownik 600N, wbudowana centrala sterująca OGA2N, silnik 24V, radioodbiornik 433.92 MHz zintegrowany z płytą elektroniki, <b>2 piloty czterokanałowe FLO4RE</b> , jednoelementowa szyna prowadząca 2850 mm z łańcuchem	950,00	1 168,50
<b>SHEL75</b> <b>ERA FLOR</b>	zestaw do bram garażowych: siłownik 750N, wbudowana centrala sterująca OGA2N, silnik 24V, radioodbiornik 433.92 MHz zintegrowany z płytą elektroniki, <b>2 piloty czterokanałowe FLO4RE</b> , jednoelementowa szyna prowadząca 2850 mm z łańcuchem	1 000,00	1 230,00
<b>MU</b>	zestaw wysprzęglania z zewnątrz	90,00	110,70
<b>SH1</b>	przedłużenie szyny 1 m z łańcuchem i spinką	115,00	141,45

Ograniczenia zastosowania ze względu na długość szyny

	uchyłna		segmentowa	
	wysokość	szerokość	wysokość	szerokość
SHEL60	2,2 m	3,5 m	2,25 m	3,5 m

Ograniczenia zastosowania ze względu na długość szyny

	uchyłna		segmentowa	
	wysokość	szerokość	wysokość	szerokość
SHEL75	2,2 m	4,0 m	2,25 m	4,0 m

<b>SPID032CKCE</b>	zestaw do bram garażowych: siłownik 600N, do bram o wys. do 260 cm, wbudowana centrala sterująca z radioodbiornikiem, 2 piloty dwukanałowe ON2E, jednoelementowa szyna prowadząca 3,2 m z łańcuchem ( <a href="#">więcej informacji na stronie 90</a> )	850,00	1 045,50
--------------------	---	--------	----------

Parametry		SHEL60	SHEL75
Zasilanie/Zasilanie silnika	(V)	230/24	230/24
Natężenie prądu	(A)	1	1,3
Moc pobierana	(W)	200	280
Stopień zabezpieczenia	(IP)	40	40
Moment obrotowy	(Nm)	9	12
Prędkość liniowa	(m/s)	0.07-0.13	0.08-0.14
Siła nominalna	(N)	350	450
Temperatura pracy	(°C min/max)	-20 ÷ +50	-20 ÷ +50
Intensywność pracy	(cykle/godz.)	8	8
Wymiary	(mm)	305x109x130	305x109x130
Ciężar	(kg)	4	4

Parametry		SPID0600
Zasilanie/Zasilanie silnika	(V)	230/24
Pobór prądu	(A)	1
Moc	(W)	150
Max. prędkość	(m/s)	0.2
Siła uciążu	(N)	600
Intensywność pracy	(Cykle/dzień)	40
Temperatura pracy	(°C min/max)	-20 do +55
Stopień ochrony	(IP)	40
Wymiary	(mm)	192x344x90 h
Ciężar	(kg)	3.8



# WINGO 24V

## Siłowniki elektromechaniczne do bram dwuskrzydłowych o długości skrzydła do 2 m lub do 3,5 m.

Siłowniki 24 V, sprzedawane w zestawach.

Konstrukcja z wydłużonym korpusem. Możliwość montażu na szerokich słupkach (WING03524).

### Charakterystyka siłowników:

- **Niezawodny i cichy:** dzięki zastosowaniu opatentowanego układu wewnętrznych komponentów i mniejszej ilości ruchomych części.
- **Łatwy w instalowaniu:** po zamontowaniu siłowników łatwy dostęp do połączeń elektrycznych
- **Wbudowane ograniczniki** krańcowe na otwarciu.

### Charakterystyka nowej centrali MC424L:

- Modułowa elektronika, proste programowanie za pomocą trzech przycisków.
- Możliwość współpracy z radioodbiornikami ze złączem typu SM, OXIBD).
- **Inteligentna:** siłowniki w czasie programowania automatycznie zapamiętują położenia krańcowe bramy (autoprogramowanie), diody LED sygnalizują włączone funkcje.

**Wyrafinowana elektronika:** amperometryczny system wykrywania przeszkody, możliwość podłączenia listwy rezystancyjnej 8.2 KOhm, programowany czas pauzy, częściowe otwarcie bramy (funkcja furtki), zwolnienie podczas zamykania i łagodny start przy otwieraniu. Możliwość obsługi elektrozamka.

**Ekonomiczna:** funkcja oszczędzania energii.

**Zawsze pracuje:** dzięki akumulatorowi awaryjnemu PS124 (opcja), siłowniki otworzą i zamkną bramę, nawet w przypadku braku zasilania.

Możliwość zastosowania ogranicznika krańcowego na zamykaniu (PLA13).

Fotokomórki typu BF/EPM/F210/FT210.

**BEST SELLER**



MC424L

FLO2RE

FLO2RE

Kod		cena netto	cena brutto
WING02024 ERA FLOR	zestaw do bram dwuskrzydłowych: 2 siłowniki samohamowne do bram o długości skrzydła do 2 m, z ogranicznikiem krańcowym przy otwarciu, centrala sterująca MC424LR10, 2 piloty dwukanałowe FLO2RE, praca z akumulatorem PS124 (opcja)	2 625,00	3 228,75
WING03524 ERA FLOR	zestaw do bram dwuskrzydłowych: 2 siłowniki samohamowne do bram o długości skrzydła do 3,5 m, z ogranicznikiem krańcowym przy otwarciu, centrala sterująca MC424LR10, 2 piloty dwukanałowe FLO2RE, praca z akumulatorem PS124 (opcja)	2 950,00	3 628,50
BF	fotokomórka (nadajnik+odbiornik), zasięg do 30 m	160,00	196,80

Parametry		WG2024	WG3524
Zasilanie/Zasilanie silnika	(V)	230/24	230/24
Moc pobierana	(W)	85	85
Prąd pobierany	(A)	3,5	3,5
Kondensator wbudowany	(uF)	-	-
Stopień zabezpieczenia	(IP)	44	44
Skok roboczy	(mm)	320	460
Siła uciągu	(N)	1500	1500
Prędkość liniowa	(m/s)	0.013	0.012
Temperatura pracy	(°C min./max.)	-20 ÷ +50	-20 ÷ +50
Ciężar	(kg)	6	6

Nice

## PRODUKTY KOMPLEMENTARNE



Nice

# SYSTEMY PARKINGOWE, WIDEODOMOFONY, BRAMKI KONTROLI DOSTĘPU, SŁUPKI AUTOMATYCZNE



# LOOK, VIEW, PRO

## Monitory

**NOWA NIŻSZA CENA!  
DO WYCZERPANIA ZAPASÓW**

**7" wyświetlacz z dotykowymi przyciskami (LOOK).**  
**7" wyświetlacz z czytnikiem kart micro SD i dotykowym ekranem w kolorze białym lub czarnym (VIEW B/W, PRO B/W).**

- 7" wyświetlacz LCD wysokiej rozdzielczości
- urządzenie bezszuchawkowe, doskonałe do komunikacji wewnętrznej
- 12 polifonicznych dzwonek (LOOK), 7 polifonicznych dzwonek z możliwością wgrania własnych dzwonek (VIEW B/W, PRO W)
- sterowanie elektrozaczepem i bramą automatyczną
- możliwość podłączenia dwóch paneli rozmównych, dwóch kamer CCTV i trzech dodatkowych monitorów
- monitoring wejścia lub kamer CCTV w czasie rzeczywistym
- wybór języka - LOOK: polski, angielski, VIEW B/W, PRO W: polski, angielski, niemiecki, hiszpański, czeski, rosyjski, arabski
- regulacja jasności, kontrastu, głośności, wyświetlacza
- funkcje:
  - „prywatność”, multiplikacja połączenia – w systemie z co najmniej dwoma monitorami, wywołanie interkomowe, odstąpienie innego monitora
- wygodne przyciski
- nowoczesny wygląd
- dwa wzory obudów do wyboru, biała i czarna (VIEW B/W, PRO W)
- wbudowany czytnik kart micro SD (VIEW B/W, PRO W)
- rejestrator DVR z wykryciem ruchu (VIEW B/W, PRO W)
- możliwość robienia zdjęć z panelu zewnętrznego (VIEW B/W, PRO W)
- odtwarzacz multimedialny (muzyka, filmy, ramka do zdjęć) (VIEW B/W, PRO W)
- dyktafon – rejestracja dźwięku z pomieszczenia (VIEW B/W, PRO W)
- automatyczna sekretarka (VIEW B/W, PRO W)
- przekazywanie rozmowy na inny monitor (VIEW B/W, PRO W)



LOOK B



LOOK W



VIEW B



VIEW W



PRO W

Kod		cena netto	cena brutto
<b>LOOK W/B</b>	7" monitor z dotykowymi przyciskami <b>w kolorze białym lub czarnym</b>	500,00	615,00
<b>VIEW B/W</b>	7" monitor z przyciskami dotykowymi i czytnikiem kart micro SD <b>w kolorze czarnym lub białym</b>	700,00	861,00
<b>PRO W</b>	7" monitor z ekranem dotykowym i czytnikiem kart micro SD <b>w kolorze białym</b>	850,00	1 045,50

<b>LOOK B/G</b>	zestaw: wideo monitor Look czarny, panel rozmówny <b>w kolorze czarnym</b> Eye B lub <b>brązowo – srebrnym</b> Eye G	750,00	922,50
<b>LOOK WB/WG</b>	zestaw: wideo monitor Look biały, panel rozmówny <b>w kolorze czarnym</b> Eye B lub <b>brązowo – srebrnym</b> Eye G	750,00	922,50
<b>LOOK PLUS B/W</b>	zestaw: wideo monitor Look czarny, panel rozmówny <b>w kolorze czarnym</b> Eye Plus B lub <b>białym</b> Eye Plus W <b>z czytnikiem kart/pastylek</b>	850,00	1 045,50
<b>LOOK W PLUS B/W</b>	zestaw: wideo monitor Look biały, panel rozmówny <b>w kolorze czarnym</b> Eye Plus B lub <b>białym</b> Eye Plus W <b>z czytnikiem kart/pastylek</b>	850,00	1 045,50
<b>VIEW BB/BG</b>	zestaw: wideo monitor View B, panel rozmówny <b>w kolorze czarnym</b> Eye B lub <b>brązowo – srebrnym</b> Eye G	950,00	1 168,50
<b>VIEW B PLUS W/B</b>	zestaw: wideo monitor View B, panel rozmówny <b>w kolorze białym</b> (Eye Plus W) lub <b>czarnym</b> Eye Plus B <b>z czytnikiem kart/pastylek</b>	1 050,00	1 291,50
<b>VIEW WB/WG</b>	zestaw: wideo monitor View W, panel rozmówny <b>w kolorze czarnym</b> Eye B lub <b>brązowo – srebrnym</b> Eye G	950,00	1 168,50
<b>VIEW W PLUS W/B</b>	zestaw: wideo monitor View W, panel rozmówny <b>w kolorze białym</b> Eye Plus W lub <b>czarnym</b> Eye Plus B <b>z czytnikiem kart/pastylek</b>	1 050,00	1 291,50
<b>PRO WB/ WG</b>	zestaw: wideo monitor Pro W, panel rozmówny <b>w kolorze czarnym</b> Eye B lub <b>brązowo – srebrnym</b> Eye G	1 100,00	1 353,00
<b>PRO W PLUS W/B</b>	zestaw: wideo monitor Pro W, panel rozmówny <b>w kolorze białym</b> Eye Plus W lub <b>czarnym</b> Eye Plus B <b>z czytnikiem kart/pastylek</b>	1 200,00	1 476,00

Parametry	LOOK	VIEW B	VIEW W	PRO B/W
Montaż	natynkowy	natynkowy	natynkowy	natynkowy
Temperatura pracy (°C min/max)	0 do +40	0 do +40	0 do +50	0 do +40
Wilgotność pracy (%)	0 – 95	0 – 95	0 – 95	0 – 95
Pobór prądu (W)	7 W (max) – 0,7 W (czuwanie)	9 W (max) – 1,5 W (czuwanie)	7 W (max) – 1 W (czuwanie)	7 W (max) – 1 W (czuwanie)
Napięcie zasilania (V DC)	15	15	15	15
Waga (g)	430	600	360	470
Wymiary (mm)	210 x 116 x 25 mm	234 x 120 x 25	185 x 127,5 x 18	210 x 116 x 25
Struktura okablowania	do 50 m (4 x 0,5 mm <sup>2</sup> )	do 50 m (4 x 0,5 mm <sup>2</sup> )	do 50 m (4 x 0,5 mm <sup>2</sup> )	do 50 m (4 x 0,5 mm <sup>2</sup> )
	do 75 m (4 x 0,75 mm <sup>2</sup> )	do 75 m (4 x 0,75 mm <sup>2</sup> )	do 75 m (4 x 0,75 mm <sup>2</sup> )	do 75 m (4 x 0,75 mm <sup>2</sup> )
	do 100 m (4 x 1,0 mm <sup>2</sup> )	do 100 m (4 x 1,0 mm <sup>2</sup> )	do 100 m (4 x 1,0 mm <sup>2</sup> )	do 100 m (4 x 1,0 mm <sup>2</sup> )

# Nice

## EYE

### Panele rozmówne

Panele rozmówne dla domu jednorodzinnego.

**Wysoka klasa ochrony IP66** zapewnia bezawaryjność w niesprzyjających warunkach atmosferycznych.

**Aluminiowa obudowa** nadaje panelom nowoczesny i trwały wygląd, zapewniając jednocześnie odporność na uszkodzenia mechaniczne.

**Szeroki kąt widzenia kamery 110°** zapewnia duże pole obserwacji przed panelem.

**Małe rozmiary** pozwalają na montaż w miejscach o ograniczonej powierzchni, dodatkowy panel kątowy pozwala na skierowanie kamery w pożądanym kierunku.

**Bez kluczy.** Model Eye Plus posiada wbudowany czytnik **RFID**, co pozwala na użycie zakodowanych kart lub pastylek magnetycznych aby otworzyć drzwi.



EYE B



EYE G



EYE PLUS W



EYE PLUS B



EYE 2



EYE 4



BRELOK



CARD

Kod		cena netto	cena brutto
EYE B	panel rozmówny w kolorze czarnym Eye B	350,00	430,50
EYE G	panel rozmówny w kolorze brązowo – srebrnym Eye G	350,00	430,50
EYE PLUS W/B	panel rozmówny w kolorze białym/czarnym z czytnikiem kart/pastylek Eye Plus W/B	450,00	553,50
EYE 2	panel rozmówny dwurodzinny w kolorze srebrnym Eye 2	400,00	492,00
EYE 4	panel rozmówny czterorodzinny w kolorze srebrnym Eye 4	500,00	615,00
CARD	karta zbliżeniowa w kolorze białym, niezadrukowana – 13,56 MHz Mifare	12,00	14,76
BRELOK	brelok zbliżeniowy w kolorze niebieskim - 13,56 MHz Mifare	14,00	17,22

Parametry	EYE B/G/PLUS
Montaż	natynkowy
Temperatura pracy (°C min/max)	-30 do +60
Pobór prądu (W)	2,5
Napięcie zasilania (V DC)	10-15
Kąt widzenia	110°
Klasa ochrony (IP)	66
Waga (g)	164
Wymiary (mm)	48 x 133 x 15,5
Struktura okablowania	do 50 m (4 x 0,5 mm <sup>2</sup> ) do 75 m (4 x 0,75 mm <sup>2</sup> ) do 100 m (4 x 1,0 mm <sup>2</sup> )

# PRO TWO KIT

## Zestaw wideodomofonowy z dotykowym ekranem dla domu jednorodzinnego.

**Nowoczesny:** Zestaw posiada monitor z dotykowym ekranem, dzięki czemu obsługa wideodomofonu jest bardzo wygodna i łatwa.

**Cyfrowy:** System działa na magistrali dwużyłowej, bez polaryzacji i bez dodatkowych przewodów zasilających, co sprawia możliwość montażu w każdych warunkach.

**Funkcja FOTO** umożliwia zrobienie zdjęcia w momencie wywoływania z panelu rozmównego. Zdjęcie zostaje zapisane w pamięci urządzenia wraz z datą i godziną wykonania.

**Wi-Fi Monitor PRO TWO** może zostać podłączony do domowej sieci bezprzewodowej, dzięki czemu użytkownicy mogą mieć dostęp do obsługi wideodomofonu przez aplikację na telefonie.

**Wygodny:** Zastosowanie panelu rozmównego z wbudowanym czytnikiem kart, ułatwia otwieranie furtki / drzwi.

**Wytrzymały:** Panele rozmówne wykonane zostały ze szczotkowanego aluminium, co zapewnia ładny wygląd i w połączeniu z wysoką klasą ochronności (IP66) również wandaloodporność.

**Łatwy montaż:** Monitor montowany jest na specjalnym uchwycie. Panel rozmówny z kątownikiem umożliwia montaż w trudno dostępnych miejscach.

**Multimedialny:** Video monitor posiada funkcję odtwarzania zdjęć, wideo oraz muzyki. Dodatkowo jako wygaszacz ekranu można ustawić zegar.

**Pełne wyposażenie:** Każdy zestaw posiada niezbędne wyposażenie do zamontowania oraz podłączenia urządzeń, wraz z instrukcją obsługi i montażu.

**Rejestrator DVR:** System umożliwia automatyczne nagrywanie obrazu z wybranej kamery lub panelu rozmównego. Nagrywanie może być aktywowane poprzez wykrycie ruchu.



MONITOR PRO TWO



EYE PLUS TWO



ZASILACZ SIECIOWY  
N2PW2 24V DC



ZASILACZ DIN  
N2PW1 24V DC

Kod		cena netto	cena brutto
PRO TWO KIT	zestaw dla domu jednorodzinnego: wideomonitor w kolorze białym, panel rozmówny z czytnikiem kart w kolorze czarnym, 3 breloki RFID 125 kHz, zasilacz DIN, zasilacz sieciowy	1 300,00	1 599,00

Parametry	PRO TWO	EYE PLUS TWO
Montaż	natynkowy	natynkowy
Temperatura pracy (°C min/max)	-10 do +40	-25 do +60
Pobór prądu (W)	4 W max / 1,5 W czuwanie	3 W
Napięcie zasilania (V DC)	18-30	12-24
Wymiary (mm)	208 x 143 x 22,5	136 x 49 x 20

Pełna specyfikacja produktów na kolejnych stronach

# EYE PLUS/FAMILY TWO

## PANELE ROZMÓWNE

### Panele rozmówne dla domu jednorodzinnego.

**Wysoka klasa ochronności** zapewnia bezawaryjność w niesprzyjających warunkach atmosferycznych, a daszek ochronny zapewni dodatkową ochronę przed wodą.

**Aluminiowa obudowa** nadaje panelom nowoczesny i trwały wygląd, zapewniając jednocześnie odporność na uszkodzenia mechaniczne.

**Szeroki kąt widzenia kamery 110°** zapewnia duże pole obserwacji przed panelem.

**Małe rozmiary** pozwalają na montaż w miejscach o ograniczonej powierzchni, dodatkowy panel kątowy pozwala na skierowanie kamery w pożądanym kierunku.

**Bez kluczy.** Panele posiadają wbudowany czytnik **RFID**, co pozwala na użycie zakodowanych kart lub pastylek magnetycznych, aby otworzyć drzwi.

#### Cechy paneli rozmównych:

- Czytnik kart RFID,
- Podświetlenie IR,
- 2-żyłowa magistrala cyfrowa,
- Sterowanie furtką bez zasilacza,
- Sterowanie bramą,
- Czujnik otwartych drzwi,
- Podłączenie przycisku wyjścia,
- Daszek przeciwdeszczowy.



EYE PLUS TWO



EYE FAMILY TWO

Kod		cena netto	cena brutto
<b>EYE PLUS TWO</b>	panel rozmówny jednorodzinny z czytnikiem kart <b>w kolorze czarnym</b> , 3 breloki RFID 125 kHz	450,00	553,50
<b>EYE FAMILY TWO</b>	panel rozmówny dwurodzinny z czytnikiem kart <b>w kolorze srebrnym</b> , 6 breloków RFID 125 kHz	550,00	676,50

Parametry		EYE PLUS TWO	EYE FAMILY TWO
Montaż		natynkowy	natynkowy
Temperatura pracy	(°C min/max)	-25 do +60	-25 do +60
Pobór prądu	(W)	3 W	3 W
Napięcie zasilania	(V DC)	12-24	12-24
Kąt widzenia		110°	110°
Klasa ochronności		IP66	IP55
Wsparcie elektrozamka		NO/NC 12V DC	NO/NC 12V DC
Sterowanie bramą		NO/NC	NO/NC
Pamięć czytnika	(szt.)	do 1000	do 1000
Kamera		CMOS 1080p HD	CMOS 1080p HD
Wymiary	(mm)	136 x 49 x 20	151 x 100 x 28

# PRO TWO

## Monitor

### 7" wyświetlacz z dotykowymi przyciskami

- 7" dotykowy wyświetlacz LCD wysokiej rozdzielczości,
- Urządzenie bezszuchawkowe, doskonałe do komunikacji wewnętrznej,
- Wbudowany moduł Wi-Fi umożliwiający obsługę przez aplikację na telefonie,
- Sterowanie elektrozamkiem i bramą automatyczną,
- Możliwość podłączenia dwóch paneli rozmównych, dwóch kamer CCTV i trzech dodatkowych monitorów,
- Monitoring wejścia lub kamer CCTV (opcja) w czasie rzeczywistym,
- Regulacja jasności, kontrastu, głośności, obrazu z funkcją przybliżenia,
- Funkcje:
  - Ú „Nie przeszkadzać”,
  - Ú Multiplikacja połączenia – w systemie z co najmniej dwoma monitorami,
  - Ú Wywołanie interkomowe,
  - Ú Odsłuchiwanie innego monitora,
- Nowoczesny wygląd,
- Wbudowany czytnik kart micro SD,
- Rejestrator DVR z wykryciem ruchu,
- Możliwość robienia zdjęć z panelu zewnętrznego,
- Odtwarzacz multimedialny (muzyka, filmy, ramka do zdjęć),
- Dyktafon (rejestracja dźwięku z pomieszczenia),
- Kalendarz,
- Automatyczna sekretarka.

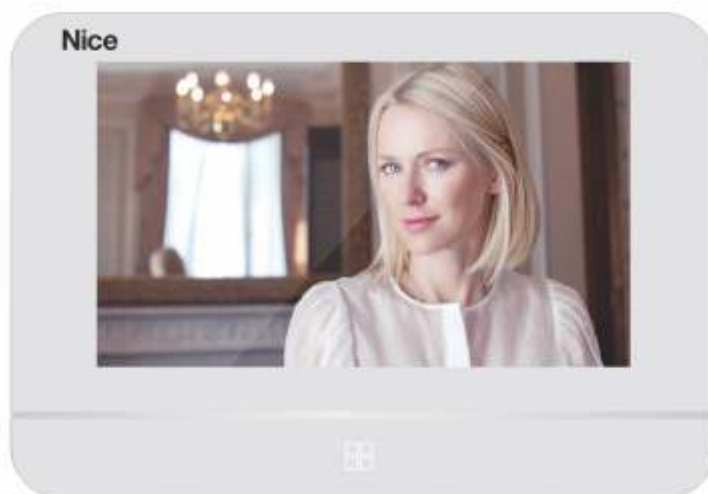

MONITOR PRO TWO

Kod		cena netto	cena brutto
<b>PRO TWO</b>	7" monitor z dotykowym ekranem z czytnikiem kart micro SD i modułem Wi-Fi w kolorze białym	850,00	1 045,50

Parametry		PRO TWO
Montaż		natynkowy
Temperatura pracy	(°C min/max)	-10 do +40
Wilgotność pracy	(W)	0 - 95%
Pobór prądu	(V DC)	4 W max / 1,5 W czuwanie
Napięcie zasilania	(g)	18-30V DC
Komunikacja		2-żyłowa, cyfrowa
Ekran		7" LCD
Rozdzielczość		800 x 480
Wielkość	(mm)	208 x 143 x 22,5



# Akcesoria



## N2PW1

Zasilacz pozwalający na połączenie jednego panelu zewnętrznego i czterech monitorów (standardowo w zestawie PRO TWO KIT).

## N2PW2

Zasilacz podłączany do jednego monitora, obsługuje cztery monitory i jeden panel zewnętrzny (standardowo w zestawie PRO TWO KIT).

## N2PW3

Zasilacz pozwalający na połączenie trzech paneli zewnętrznych i czterech monitorów.

## N2AHD

Moduł instalowany w monitorze w celu umożliwienia połączenia dwóch dodatkowych kamer CCTV.

Kod		cena netto	cena brutto
N2PW1	zasilacz 24V DC 1A na szynę DIN dla systemu jedнопanelowego	80,00	98,40
N2PW2	zasilacz sieciowy 24V DC 1A dla systemu jedнопanelowego	50,00	61,50
N2PW3	zasilacz 24V DC 1A na szynę DIN dla systemu wielopanelowego	150,00	184,50
N2AHD	dodatkowy moduł umożliwiający połączenie dwóch kamer do monitora, złącza BNC w zestawie	45,00	55,35

## Warianty i schematy połączeń

Przykładowy schemat połączenia.

Pełna specyfikacja połączeń znajduje się w instrukcjach do urządzeń.

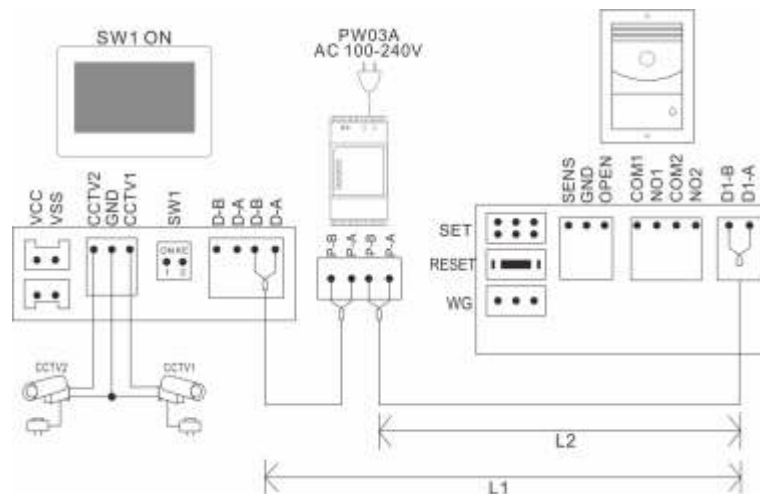

Specyfikacja okablowania:

Nr	Typ przewodu	Zasilacz sieciowy 24V DC		Zasilacz sieciowy 24V DC	
		L1 (MAX), m	L2 (MAX), m	L1 (MAX), m	L2 (MAX), m
1.	Telefoniczny 2 x 0,2 mm <sup>2</sup>	50	50	50	50
2.	Dwużyłowy 2 x 0,3 mm <sup>2</sup>	100	100	100	100
3.	Dwużyłowy 2 x 0,5 mm <sup>2</sup>	125	125	125	125
4.	Dwużyłowy 2 x 0,75 mm <sup>2</sup>	125	125	125	125
5.	Skrętka 2 x 0,25 mm <sup>2</sup>	150	150	150	150
6.	Skrętka 2 x 0,75 mm <sup>2</sup>	150	150	150	150
7.	Skrętka CAT-5 *jedna para (2 x 0,5 mm <sup>2</sup> )	150	100	150	100
8.	Skrętka CAT-5 *dwie pary (2 x 1 mm <sup>2</sup> )	200	150	200	150

# BLUE PRO

## Monitor IP

### Stylowy monitor wewnętrzny do mieszkania

Wielofunkcyjny monitor BLUE PRO z systemem operacyjnym Android zapewnia komunikację audio i wideo z panelem rozmównym za pośrednictwem protokołu SIP 2.0. Zapewnia wysokiej jakości obraz w dyskretnej, zajmującej niewiele miejsca konstrukcji z genialnym 7-calowym pojemnościowym ekranem dotykowym.

#### Zalety produktu:

- Elegancka oraz stylowa obudowa z aluminium
- Smukły profil urządzenia
- Dotykowy, 7-calowy, pojemnościowy ekran z trybem oszczędzania energii
- Przyciski szybkiego wybierania
- Moduł Wi-Fi zapewniający komunikację bezprzewodową
- Zasilanie PoE pozwala na zasilenie i komunikację za pomocą jednego przewodu
- Dwukierunkowa cyfrowa komunikacja w systemie VoIP z wyciszeniem tła
- Posiada obsługę SIP co pozwala na integrację z dowolnym serwerem SIP
- Posiada obsługę ONVIF co umożliwia podłączenie obrazu z kamery do systemu monitoringu

#### Zarządzanie:

- Automatyczna konfiguracja po podłączeniu do routera i dodaniu do chmury
- Konfiguracja zaawansowana przez przeglądarkę www
- Tworzenie kopii zapasowej i jej przywracanie
- Export dziennika wejść
- Aktualizacja oprogramowania
- Dzienniki systemowe (w tym dzienniki dostępu)

#### Działanie:

- Komunikacja audio-video
- Odbieranie połączeń i otwieranie na smartfonie
- Otwieranie drzwi / bramy / furtki
- Przechwytywanie obrazu



BLUE PRO



KARTA



SWITCH PoE

#### Zastosowanie:

- Domy jednorodzinne
- Domy wielorodzinne i osiedla
- Domy z automatyką (inteligentny dom)
- Nowoczesne wnętrza

Kod		cena netto	cena brutto
<b>BLUE PRO</b>	monitor IP 7" z systemem Android w aluminiowej obudowie w kolorze srebrnym z Wi-Fi	1 250,00	1 537,50
<b>POE SWITCH</b>	switch PoE 4-portowy do systemu BLUE	330,00	405,90

Parametry	BLUE PRO
Obudowa	Aluminium
Ekran	Dotykowy 7" TFT
Pamięć RAM / ROM	2 GB / 8 GB
Czytnik kart	1x dla karty SD
Rozdzielczość	1024x600
Komunikacja	RS485, Ethernet (PoE), Wi-Fi IEEE 802.11 b/g/n, 2.4GHz
Wejścia	x1 dla przycisku wyjścia
Wyjścia	x1 przekaźnik NO/NC
Złącza alarmowe	x8
Mikrofon	-38dB z funkcją redukcji tła
Głośnik	40/2W
Przyciski	5 programowalnych przycisków pojemnościowych
Interfejs sieciowy	RJ45, 10/100Mbps, PoE: 802.3af
Protokoły sieciowe	IPv4, IPv6, HTTP, HTTPS, FTP, SNMP, DNS, SNTP, RTSP, SRTP, RTP, TCP, UDP, ICMP, DHCP, ARP
Zasilanie	12V DC, PoE
Montaż	Natynkowy / Desktop
Klasa ochronności	IP65
Wymiary	232x160x27,8 mm
Wilgotność robocza	10 ~ 90%
Temperatura robocza	-10°C ~ +45°C
Temperatura przechowywania	-20°C ~ +70°C

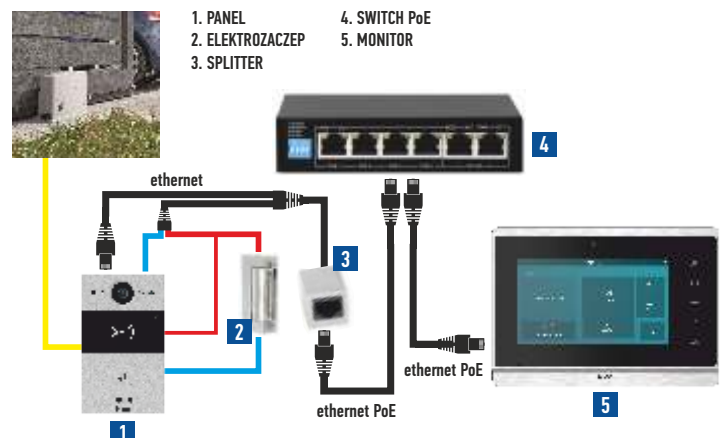
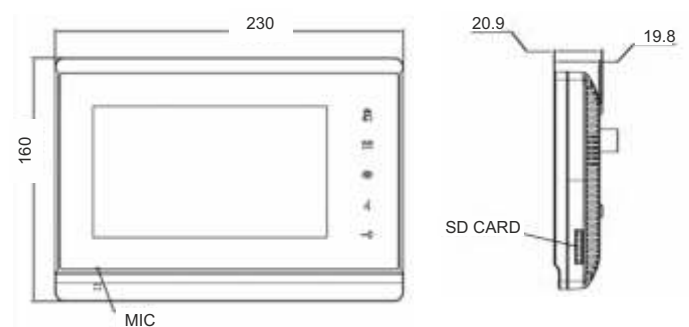

# BLUE VIEW

## Monitor IP

### Stylowy monitor wewnętrzny do mieszkania

Wielofunkcyjny monitor BLUE VIEW z systemem operacyjnym Linux zapewnia komunikację audio i wideo z panelem rozmównym za pośrednictwem protokołu SIP 2.0. Zapewnia wysokiej jakości obraz w dyskretnej, zajmującej niewiele miejsca konstrukcji z genialnym 7-calowym pojemnościowym ekranem dotykowym.

#### Zalety produktu:

- Elegancka oraz stylowa obudowa z tworzywa sztucznego
- Smukły profil urządzenia
- Dotykowy, 7-calowy, pojemnościowy ekran z trybem oszczędzania energii
- Zasilanie PoE pozwala na zasilenie i komunikację za pomocą jednego przewodu
- Dwukierunkowa cyfrowa komunikacja w systemie VoIP z wyciszeniem tła
- Posiada obsługę SIP co pozwala na integrację z dowolnym serwerem SIP
- Posiada obsługę ONVIF co umożliwia podłączenie obrazu z kamery do systemu monitoringu

#### Zarządzanie:

- Automatyka konfiguracja po podłączeniu do routera i dodaniu do chmury
- Konfiguracja zaawansowana przez przeglądarkę www
- Tworzenie kopii zapasowej i jej przywracanie
- Export dziennika wejść
- Aktualizacja oprogramowania
- Dzienniki systemowe (w tym dzienniki dostępu)

#### Działanie:

- Komunikacja audio-video
- Odbieranie połączeń i otwieranie na smartfonie
- Otwieranie drzwi / bramy / furtki
- Przechwytywanie obrazu

#### Zastosowanie:

- Domy jednorodzinne, wielorodzinne i osiedla
- Domy z automatyką (inteligentny dom)
- Nowoczesne wnętrza

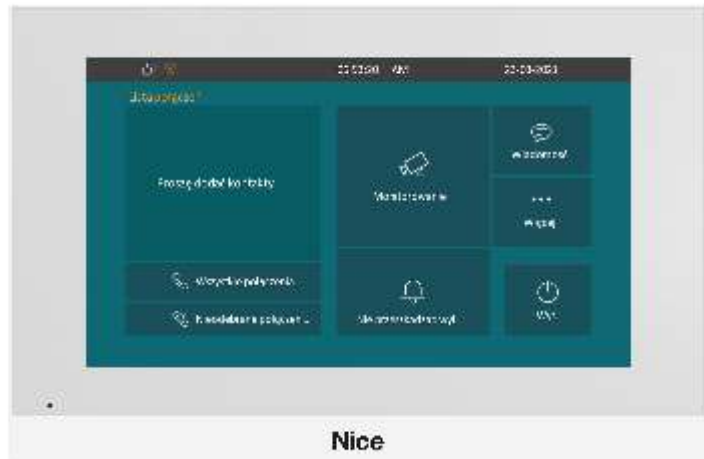

BLUE VIEW



KARTA



SWITCH PoE

Kod		cena netto	cena brutto
<b>BLUE VIEW</b>	monitor IP 7" z systemem Linux w kolorze białym	500,00	615,00
<b>POE SWITCH</b>	switch PoE 4-portowy do systemu BLUE	330,00	405,90

Parametry	BLUE VIEW
Obudowa	Tworzywo sztuczne
Ekran	Dotykowy 7" TFT
Pamięć RAM / ROM	64 MB / 128 MB
Rozdzielczość	800x480
Komunikacja	RS485, Ethernet (PoE), Wi-Fi IEEE 802.11 b/g/n, 2.4GHz
Wejścia	x1 dla przycisku wyjścia
Wyjścia	x1 przekaźnik NO/NC
Złącza alarmowe	x8
Mikrofon	-58dB z funkcją redukcji tła
Głośnik	40/2W
Interfejs sieciowy	RJ45, 10/100Mbps, PoE: 802.3af
Protokoły sieciowe	IPv4, HTTP, HTTPS, FTP, SNMP, DNS, NTP, RTPS, RTP, TCP, UDP, ICMP, DHCP, ARP
Zasilanie	12V DC, PoE
Montaż	Natynkowy
Klasa ochronności	IP65
Wymiary	200,2x132,2x27,2 mm
Wilgotność robocza	10 ~ 90%
Temperatura robocza	-10°C ~ +45°C
Temperatura przechowywania	-20°C ~ +70°C

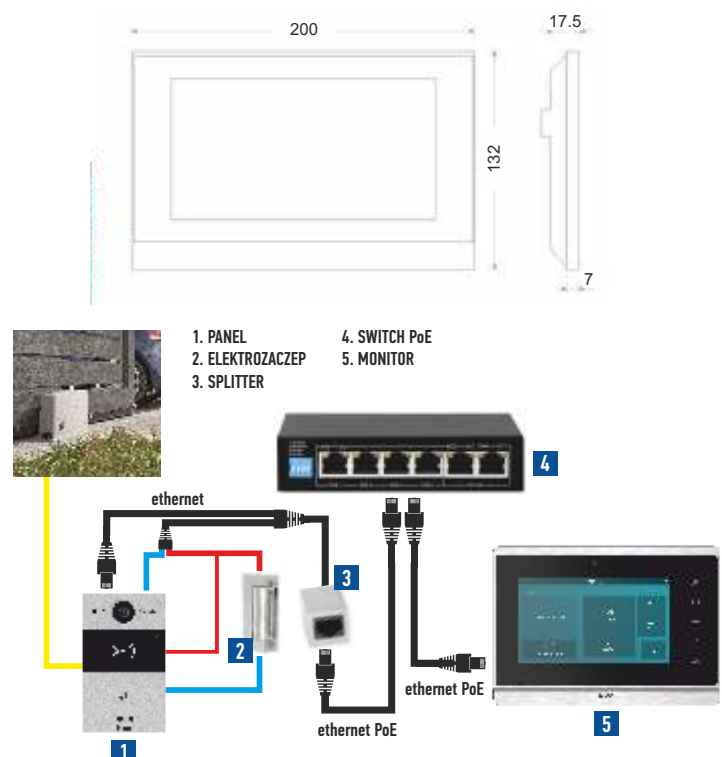

# BLUE KEY PLUS

## Panel rozmówny IP

### Profesjonalny panel rozmówny systemu wideodomofonowego

W bezpieczny sposób możesz kontrolować dostęp do Twojej posesji poprzez rozmowę audio-wideo. Panel rozmówny BLUE KEY PLUS to proste a zarazem eleganckie urządzenie, które będzie służyć domownikom w każdych warunkach i niezależnie od miejsca pobytu. Wystarczy posiadać Smartfon z zainstalowaną aplikacją i dostępem do Internetu.

#### Zalety produktu:

- Elegancka aluminiowa obudowa z fizycznym przyciskiem
- Szerokokątna kamera: 120° w poziomie i 65° w pionie
- Zasilanie PoE pozwala na zasilenie i komunikację za pomocą jednego przewodu
- Dwukierunkowa cyfrowa komunikacja w systemie VoIP z wyciszeniem tła
- Posiada obsługę SIP co pozwala na integrację z dowolnym serwerem SIP
- Posiada obsługę ONVIF co umożliwia podłączenie obrazu z kamery do systemu monitoringu

#### Zarządzanie:

- Automatyczna konfiguracja po podłączeniu do routera i dodaniu do chmury
- Konfiguracja zaawansowana przez przeglądarkę www
- Przełączniki sterowane niezależnie poprzez DTMF
- Tworzenie kopii zapasowej i jej przywracanie
- Export dziennika wejść
- Aktualizacja oprogramowania
- Dzienniki systemowe (w tym dzienniki dostępu)

#### Działanie:

- Komunikacja audio-video
- Odbieranie połączeń i otwieranie na smartfonie
- Otwieranie drzwi / bramy / furtki za pomocą karty zbliżeniowej
- Automatyczny tryb nocny (LED / IR)
- Automatyczny balans bieli, przechwytywanie obrazu

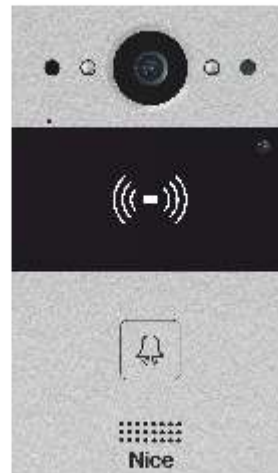

BLUE KEY PLUS



KARTA



SPLITTER PoE



SWITCH PoE



OBUDOWA PODTYNKOWA

Kod		cena netto	cena brutto
<b>BLUE KEY PLUS</b>	panel rozmówny IP jednorodzinny z dwuzakresowym czytnikiem kart RFID w aluminiowej obudowie w kolorze srebrnym	950,00	1 168,50
<b>BLUE KEY PLUS IN</b>	uchwyt podtynkowy do panelu BLUE KEY PLUS	190,00	233,70
<b>POE SWITCH</b>	switch PoE 4-portowy do systemu BLUE	330,00	405,90
<b>POE ADAPTER</b>	adapter PoE do systemu BLUE	85,00	104,55

Parametry	BLUE KEY PLUS
Obudowa	Aluminium
Przycisk wywołania	Mechaniczny x1
Kamera	3 Mpx, z podświetleniem IR
Kąt widzenia	65° (w pionie) 120° (w poziomie)
Czytnik kart RFID/NFC	13,56 MHz & 125 KHz
Rozdzielczość	QCIF, VGA, 4CIF, 720p, 1080p
Czujniki	Światła, Podczerwieni
Komunikacja	Wiegand, RS485, Ethernet (PoE)
Wejścia	x2 dla przycisku wyjścia
Wyjścia	x2 przełącznik NO/NC
Mikrofon	-40dB z funkcją redukcji tła
Głośnik	4Ω/3W
Interfejs sieciowy	RJ45, 10/100Mbps, PoE: 802.3af
Protokoły sieciowe	IPv4, HTTP, HTTPS, FTP, SNMP, DNS, NTP, RTSP, RTP, TCP, UDP, ICMP, DHCP, ARP
Zasilanie	12V DC, PoE
Montaż	Natynkowy (standard), Podtynkowy (opcja)
Klasa ochronności	IP65
Wymiary	Wersja natynkowa: 145x85x27,5 mm Wersja podtynkowa: 189x120x56x5 mm
Wilgotność robocza	10 ~ 90%
Temperatura robocza	-40°C ~ +65°C
Temperatura przechowywania	-40°C ~ +70°C

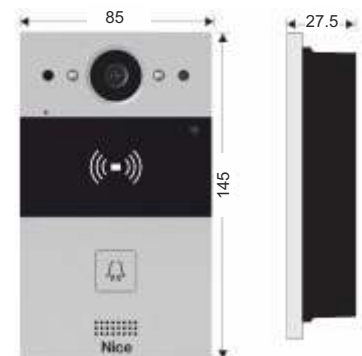

1. PANEL
2. ELEKTROZACZEP
3. SPLITTER
4. SWITCH PoE
5. MONITOR

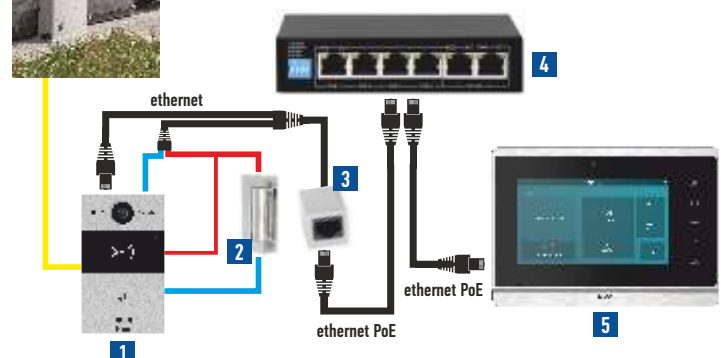

# BLUE KEY

## Panel rozmówny IP

### Profesjonalny panel rozmówny systemu wideodomofonowego

W bezpieczny sposób możesz kontrolować dostęp do budynku poprzez rozmowę audio-wideo. Panel rozmówny BLUE KEY to proste a zarazem eleganckie urządzenie, które będzie służyć domownikom w każdych warunkach i niezależnie od miejsca pobytu. Wystarczy posiadać Smartfon z zainstalowaną aplikacją i dostępem do Internetu.

#### Zalety produktu:

- Wielorodzinny panel rozmówny z klawiaturą i wyświetlaczem
- Elegancka aluminiowa obudowa z fizycznym przyciskiem
- Szerokokątna kamera: 120°
- Zasilanie PoE pozwala na zasilenie i komunikację za pomocą jednego przewodu
- Dwukierunkowa cyfrowa komunikacja w systemie VoIP z wyciszeniem tła
- Posiada obsługę SIP co pozwala na integrację z dowolnym serwerem SIP
- Posiada obsługę ONVIF co umożliwia podłączenie obrazu z kamery do systemu monitoringu

#### Zarządzanie:

- Automatyka konfiguracja po podłączeniu do routera i dodaniu do chmury
- Konfiguracja zaawansowana przez przeglądarkę www
- Przełączniki sterowane niezależnie poprzez DTMF
- Tworzenie kopii zapasowej i jej przywracanie
- Export dziennika wejść
- Aktualizacja oprogramowania
- Dzienniki systemowe (w tym dzienniki dostępu)

#### Działanie:

- Komunikacja audio-video
- Odbieranie połączeń i otwieranie na smartfonie
- Otwieranie drzwi / bramy / furtki za pomocą karty zbliżeniowej
- Automatykny tryb nocny (LED / IR)
- Automatykny balans bieli
- Przechwytywanie obrazu

Kod

		cena netto	cena brutto
<b>BLUE KEY</b>	panel rozmówny IP z klawiaturą, wyświetlaczem i dwuzakresowym czytnikiem kart RFID w aluminiowej obudowie w kolorze srebrnym	1 950,00	2 398,50
<b>BLUE KEY WALL IN</b>	uchwyt podtynkowy do panelu BLUE KEY	190,00	233,70
<b>BLUE KEY WALL ON</b>	uchwyt natynkowy do panelu BLUE KEY	190,00	233,70
<b>POE SWITCH</b>	switch PoE 4-portowy do systemu BLUE	330,00	405,90

Parametry	BLUE KEY
Obudowa	Aluminium
Przyciski klawiatury	Mechaniczne, metalowe
Kamera	3Mpx, z podświetleniem IR
Kąt widzenia	120°
Czytnik kart RFID / NFC	13,56 MHz & 125 KHz
Rozdzielczość	CIF, QCIF, VGA, 4CIF, 720p, 1080p
Czujniki	Światła, Podczerwiieni
Komunikacja	Wiegand, RS485, Ethernet (PoE)
Wejścia	x3 dla przycisku wyjścia
Wyjścia	x3 przełącznik NO/NC
Mikrofon	-40dB z funkcją redukcji tła
Głośnik	8Ω/2W
Interfejs sieciowy	RJ45, 10/100Mbps, PoE: 802.3af
Protokoły sieciowe	IPv4, HTTP, HTTPS, FTP, SNMP, DNS, NTP, RTSP, RTP, TCP, UDP, ICMP, DHCP, ARP
Zasilanie	12V DC, PoE
Montaż	Natynkowy (standard), Podtynkowy (opcja)
Klasa ochronności	IP65
Wymiary	Wersja natynkowa: 280x130x38 mm Wersja podtynkowa: 280x130x68 mm
Wilgotność robocza	10 ~ 90%
Temperatura robocza	-20°C ~ +55°C
Temperatura przechowywania	-40°C ~ +70°C



BLUE KEY



KARTA



UCHWYT NATYNKOWY



SWITCH PoE



OBUDOWA PODTYNKOWA

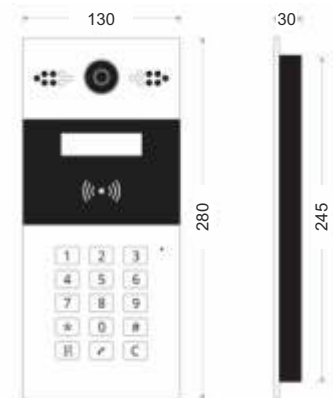

# NICE RBAP

**Automatyczny słupek parkingowy RBAP, a także cała seria słupków parkingowych, stanowi idealne rozwiązanie do celów kontroli dostępu dla pojazdów w obszarach bez wymogów ochrony przed terroryzmem.**

Bollardy Nice stanowią wyjątkowo korzystną ofertę dla klientów. Główną zaletą automatycznych słupków parkingowych Nice jest wbudowana pompa hydrauliczna, która jest odpowiednim rozwiązaniem przy projektach, w których wymagana jest duża odległość między słupkiem i jednostką sterującą, a także w trudnych warunkach pogodowych. Opracowany przez inżynierów o bogatym doświadczeniu w tej dziedzinie, słupek Nice z serii RBAP cechuje niezawodność, trwałość i funkcjonalność.



Kod		cena netto	cena brutto
<b>RBAP 220-6</b>	słupek automatyczny parkingowy z wbudowaną jednostką hydrauliczną, oświetlenie ostrzegawcze LED, średnica 220 mm, wysokość 600 mm	16 000,00	19 680,00
<b>RBAP 220-8</b>	słupek automatyczny parkingowy z wbudowaną jednostką hydrauliczną, oświetlenie ostrzegawcze LED, średnica 220 mm, wysokość 800 mm	17 000,00	20 910,00
<b>RBAP 275-6</b>	słupek automatyczny parkingowy z wbudowaną jednostką hydrauliczną, oświetlenie ostrzegawcze LED, średnica 275 mm, wysokość 600 mm	15 500,00	19 065,00
<b>RBAP 275-8</b>	słupek automatyczny parkingowy z wbudowaną jednostką hydrauliczną, oświetlenie ostrzegawcze LED, średnica 275 mm, wysokość 800 mm	17 000,00	20 910,00
<b>RBAP 170-6</b>	słupek automatyczny parkingowy z wbudowaną jednostką hydrauliczną, oświetlenie ostrzegawcze LED, średnica 170 mm, wysokość 600 mm	14 000,00	17 220,00
<b>RBAP 170-8</b>	słupek automatyczny parkingowy z wbudowaną jednostką hydrauliczną, oświetlenie ostrzegawcze LED, średnica 170 mm, wysokość 800 mm	15 000,00	18 450,00
<b>RBAP 114-6</b>	słupek automatyczny parkingowy z wbudowaną jednostką hydrauliczną, oświetlenie ostrzegawcze LED, średnica 114 mm, wysokość 600 mm	13 100,00	16 113,00
<b>RBAP 114-8</b>	słupek automatyczny parkingowy z wbudowaną jednostką hydrauliczną, oświetlenie ostrzegawcze LED, średnica 114 mm, wysokość 800 mm	14 300,00	17 589,00
<b>PLC1</b>	centrala sterująca do jednego słupka automatycznego, wymagana	1 300,00	1 599,00
<b>PLC2</b>	centrala sterująca do dwóch słupków automatycznych, wymagana	1 600,00	1 968,00
<b>R HEAT400W</b>	podgrzewacz do słupków automatycznych, wymagany	1 400,00	1 722,00
<b>R JZ-500</b>	przewód sterujący do połączenia centrali ze słupkiem automatycznym, cena z 1 m	35,00	43,05



## Wymiary słupków

Wymiary całkowite słupka z podniesionymi kotwami fundamentowymi

Wymiary całkowite słupka z obniżonymi kotwami fundamentowymi

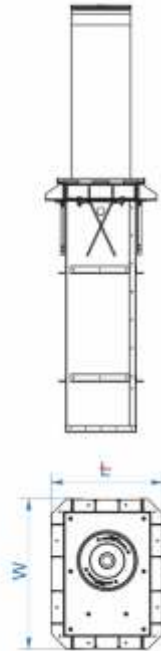
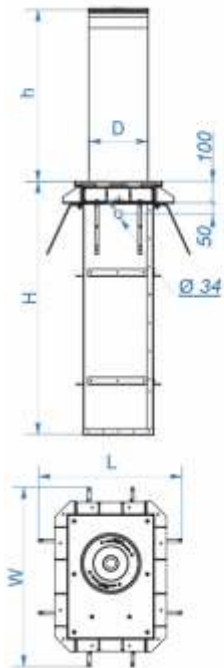

Parametry	RBAP 114-6	RBAP 170-6	RBAP 220-6	RBAP 275-6	RBAP 114-8	RBAP 170-8	RBAP 220-8	RBAP 275-8
Typ instalacji	Podziemny							
Typ siłownika i umiejscowienie	Hydrauliczny/wbudowany							
Wymiary (LxWxH) (mm)	610x755x980		660x830x980		610x755x1170		650x830x1170	
Rozłożone kotwy fundamentowe	460x610x980		515x685x980		460x610x1170		515x685x1170	
Złożone kotwy fundamentowe	650x800x1280		700x900x1280		650x610x1170		700x900x1470	
Wymiary studni montażowej (mm)	650x800x1280		700x900x1280		650x610x1170		700x900x1470	
Średnica cylindra słupka (D) (mm)	114	170	220	273	114	170	220	273
Grubość ścian cylindra (mm)	3	5	4	8	3	5	4	8
Wysokość cylindra (h) (mm)	600	600	600	600	800	800	800	800
Odporność na uderzenie (kJ)	10K	35K	40K	80K	15K	35	45K	85K
Odporność na ścięcie (kJ)	60K	155K	160K	580K	65K	155K	165K	585K
Waga (kg)	100	105	110	130	120	120	125	142
Ciśnienie (MPa)	40							
Zasilanie	230V AC, 50/60 Hz							
Żużycie prądu (W)	330							
Obciążenie na oś (t)	15							
Czas podnoszenia, nie więcej niż (s)	7				9			
Czas opuszczania, nie więcej niż (s)	5.5				8			
Temperatura pracy (°C)	-10 / +40							
Temperatura pracy z zastosowaniem podgrzewacza (opcjonalnie) (°C)	-40 / +60*							
Klasa ochrony (IP)	IP 67 słupek, IP 55 (centrala)							
Intensywność pracy	Wysoka*							
Wykonanie cylindra	Stal nierdzewna			Stal malowana proszkowo (dowolny kolor RAL)	Stal nierdzewna			Stal malowana proszkowo (dowolny kolor RAL)
<b>Opcje</b>								
Sygnalizacja świetlna	+ (RYG)							
Ręczne opuszczenie słupka	+							
<b>Opcje dodatkowe</b>								
Sygnalizacja dźwiękowa	+							
Sterownik radiowy do sterowania bezprzewodowego	+							
Sterowanie bezprzewodowe	+							
Malowanie proszkowe cylindra w dowolnym kolorze RAL	+							
Podgrzewacz	+							
Wymuszone odprowadzenie wody	+							
Detektory pętli indukcyjnych	+							

\* Przy temperaturze powyżej +40°C intensywność pracy zmniejsza się

# NICE RBAC

**Automatyczne zapory drogowe RBAC, a także cała seria słupków parkingowych, stanowi idealne rozwiązanie do celów kontroli dostępu dla pojazdów w obszarach bez wymogów ochrony przed terroryzmem.**

Zapory Nice stanowią wyjątkowo korzystną ofertę dla klientów. Główną zaletą automatycznych zapór drogowych Nice jest wbudowana pompa hydrauliczna, która jest odpowiednim rozwiązaniem przy projektach, w których wymagana jest duża odległość między słupkiem i jednostką sterującą, a także w trudnych warunkach pogodowych.

Zapory drogowe RBAC nie wymagają głębokiej studni montażowej, jak w przypadku słupków automatycznych, co znacznie uprasza montaż i konserwację.



#### Zastosowanie:

- Instytucje rządowe | Bazy militarne | Elektrownie jądrowe
- Miejsca produkcji (zakłady przemysłowe)
- Powierzchnie handlowe | Instytucje finansowe
- Pomieszczenia lotniskowe | Centrum biznesowe (biuro)
- Hotele | Kompleksy sportowe | Tereny rekreacyjne
- Obszary miejskie | Instytucje edukacyjne

Kod		cena netto	cena brutto
<b>RBAC 01</b>	automatyczna blokada drogowa z wbudowaną jednostką hydrauliczną, oświetlenie ostrzegawcze LED	16 000,00	19 680,00
<b>RBAC 01</b>	słupek automatyczny parkingowy z wbudowaną jednostką hydrauliczną, oświetlenie ostrzegawcze LED, średnica 220 mm, wysokość 800 mm	17 500,00	21 525,00
<b>PLC1</b>	centrala sterująca do jednego słupka automatycznego, wymagana	1 300,00	1 599,00
<b>PLC2</b>	centrala sterująca do dwóch słupków automatycznych, wymagana	1 600,00	1 968,00
<b>R HEAT400W</b>	podgrzewacz do słupków automatycznych, wymagany	1 400,00	1 722,00
<b>R JZ-500</b>	przewód sterujący do połączenia centrali ze słupkiem automatycznym, cena z 1 m	35,00	35,00

Parametry	RBAC01	RBAC02
Typ instalacji	Podziemny/płytko	
Typ siłownika i umiejscowienie	Hydrauliczny/wbudowany	
Wymiary (LxWxH) (mm)	1137x360x246	
Wysokość blokady	605 mm (± 20 mm)	
Szerokość blokady	265	
Zasilanie	230V AC, 50/60 Hz	
Żużycie prądu (W)	330	
Obciążenie na oś (t)	15	
Czas podnoszenia, nie więcej niż (s)	5	
Czas opuszczania, nie więcej niż (s)	4	
Temperatura pracy (°C)	-10 / +40	
Temperatura pracy z zastosowaniem podgrzewacza (opcjonalnie) (°C)	-40 / +60*	
Klasa ochrony (IP)	IP 67 słupek, IP 55 (centrala)	
Intensywność pracy	Średnia*	
Wykonanie cylindra	Stal galwanizowana, malowana RAL, malowanie ostrzegawcze: czerwono-żółto-czarne lub biało-czerwone	Blokada: stal nierdzewna Obudowa: stal galwanizowana
<b>Opcje</b>		
Sygnalizacja świetlna	+ (RYG)	
Ręczne opuszczenie słupka	+	
<b>Opcje dodatkowe</b>		
Sygnalizacja dźwiękowa	+	
Sterownik radiowy do sterowania bezprzewodowego	+	
Sterowanie bezprzewodowe	+	
Malowanie proszkowe cylindra w dowolnym kolorze RAL	+	
Podgrzewacz	+	
Wymuszone odprowadzenie wody	+	
Detektory pętli indukcyjnych	+	

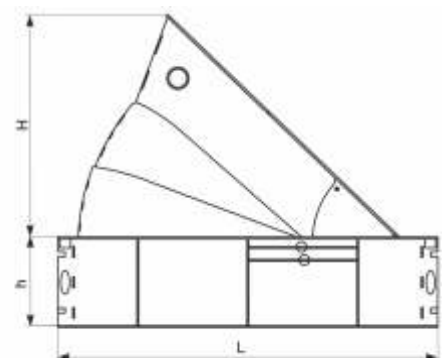
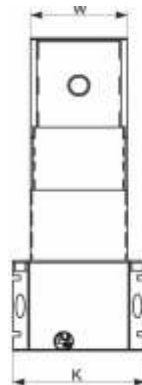

\* Przy temperaturze powyżej +40°C intensywność pracy zmniejsza się



# BRAMKI, TRIPODY, FURTY

**Idealne rozwiązanie dla zabezpieczenia obiektów pod względem kontroli dostępu i zarządzania ruchem pieszym. Eleganckie, w nowoczesnym designie a zarazem wytrzymałe urządzenia. Przystosowane do pracy w każdych warunkach i z każdym systemem kontroli dostępu.**

Nasze doświadczenie pokazuje, że urządzenia kontroli pieszych pozwalają na skuteczną kontrolę wejścia i zabezpieczają obiekty przed niepożądanymi osobami.

Bramki mogą być stosowane zarówno w obiektach zamkniętych (biurowce, banki, szpitale) jak i na zewnątrz (budowy, wejście na teren zakładu pracy, obiekty sportowe). Różnorodność bramek w ofercie Nice zaspokoi każde potrzeby inwestorów.

Nice oferuje bramki typu: Tripod, uchylne z ramieniem szklanym i stalowym, rotacyjne, sensoryczne, wysokie „stajonowe” oraz wysokie z przejściem dla niepełnosprawnych. Większość modeli może zostać przygotowana pod konkretne potrzeby inwestora, między innymi poprzez dostosowania szerokości przejścia czy modyfikacjom obudowy.

Jeśli jesteś zarządcą dużego obiektu (hala koncertowa, stadion, park rozrywki, galeria handlowa), bramka obrotowa do kontroli dostępu stanowi w zasadzie obowiązkowy i nieodłączny element wyposażenia. Dzięki tego typu urządzeniom można szybko i wygodnie kontrolować ilość osób, które wchodzi na daną przestrzeń, a także umożliwić wejście jedynie powołanym użytkownikom, np. tym, którzy wykupili bilet wstępu.

Dzięki zainstalowaniu bramek obrotowych do kontroli dostępu, nie musisz zatrudniać pracownika do obsługi wejścia do obiektu. To sprawia, że ruch osób jest znacznie płynniejszy, a kontrola dostępu odbywa się szybciej i wydajniej.

#### Zalety bramek:

- Wykonane ze stali nierdzewnej, dostępne różne modyfikacje obudowy
- Dwukierunkowa obsługa przejścia
- Funkcja anti-paniki
- Możliwość podłączenia zasilania awaryjnego - akumulator
- Piktogramy LED informujące o stanie przejścia
- Konstrukcja przystosowana do pracy w warunkach zewnętrznych
- Możliwość zastosowania dowolnego systemu kontroli dostępu
- Możliwość integracji z dodatkowymi urządzeniami, takimi jak: Alkomat, czytnik paszportów COVID, pomiar temperatury, rozpoznawanie twarzy, itp.
- Niskie zużycie prądu i bardzo ciche działanie

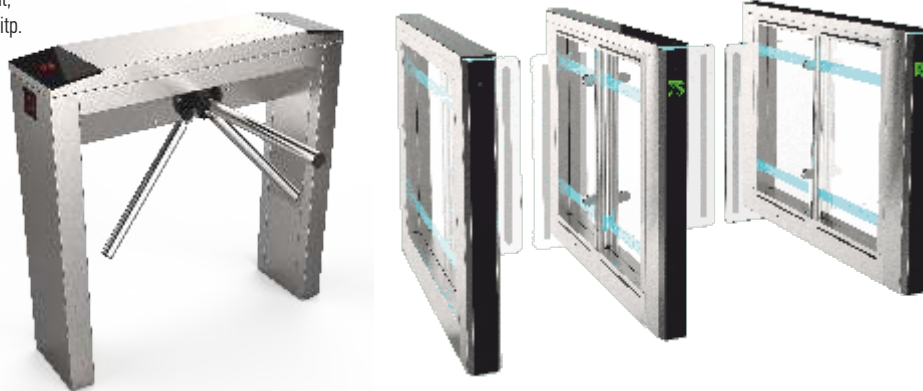

SZPITAL - CHOJNICE



FFIŁ ŚNIEZKA - BRZEŹNICA



MPK - ŁÓDŹ

# SYSTEMY PARKINGOWE

**Idealne rozwiązanie dla kontroli przejazdu i zarządzania dowolnej wielkości powierzchniami parkingowymi. Innowacyjne, technologicznie zaawansowane i wielofunkcyjne urządzenia w nowoczesnym designie. Oprogramowanie z przejrzystym interfejsem z możliwością indywidualnej konfiguracji.**

Nasze doświadczenie pokazuje, że systemy parkingowe pozwalają na osiągnięcie dodatkowych przychodów lub zwiększenie obecnych. Uszczelnienie parkingu za pomocą automatycznych urządzeń systemu parkingowego, pozwala na zaawansowaną kontrolę ruchu kołowego na obiekcie. System parkingowy może być zastosowany zarówno na obiektach komercyjnych, użyteczności publicznej, jak również na parkingach prywatnych i biurowych.

Działanie Systemu Parkingowego nadzoruje zainstalowany na obiekcie centralny serwer. Funkcje poszczególnych urządzeń w systemie są kontrolowane przez system operacyjny Windows co gwarantuje łatwość obsługi i konfiguracji dla użytkowników oraz większą stabilność funkcjonowania systemu. Na serwerze generowane są wszystkie dane dotyczące poprawności pracy systemu, ilości wpuszczonych pojazdów, itp. Oprogramowanie to daje możliwość tworzenia raportów np.: zdarzeń, zmiany, awarii itp.

System ma możliwość doposażenia w dodatkowe moduły takie jak np.:

- moduł odczytu tablic rejestracyjnych LPR
- moduł odczytu kart dalekiego zasięgu UHF
- moduł pracy bezbiletowej Ticket-Less
- moduł biletu hotelowego Congres Ticket
- moduł Rozpoznawania wysokich pojazdów
- moduł integracyjny API REST

Wszystkie urządzenia systemu wykonane są w technologii zapewniającej odporność na zewnętrzne warunki atmosferyczne.



BASE CAMP - KATOWICE



JANTAR - GLIWICE



PAŁAC MAŁA WIEŚ POD WARSZAWĄ



ZAMEK UJAZDOWSKI - WARSZAWA



ZUS - PRUSZKÓW



SUN LOGISTICS PARK - STARA IWICZNA

# Centrale Nice - schematy połączeń

WING02024/3524 - MC424LR10

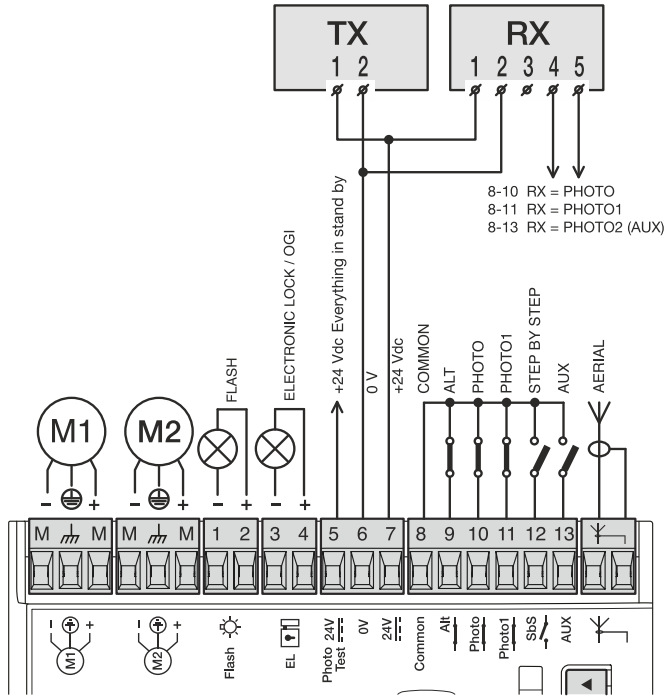

MC824HR10

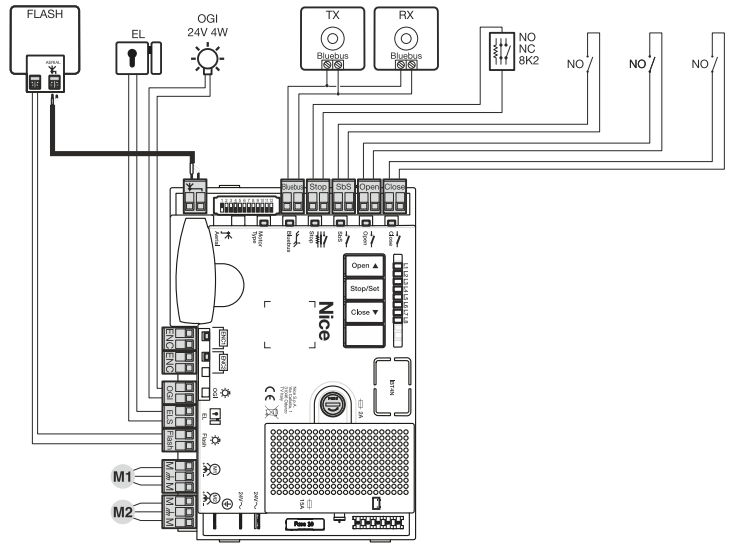

MC800

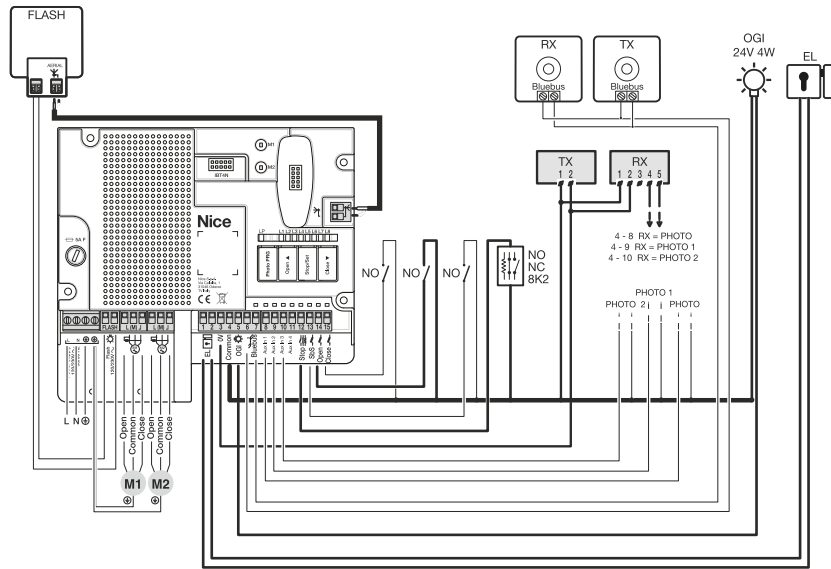

ROAD400 - SPRBA4R10

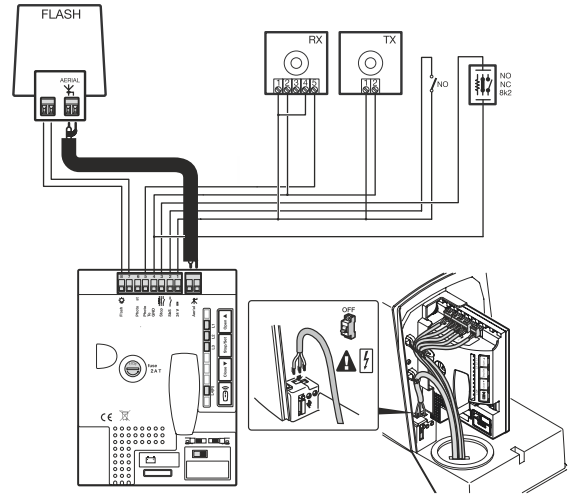

SPIN23 - SPSNA20R10

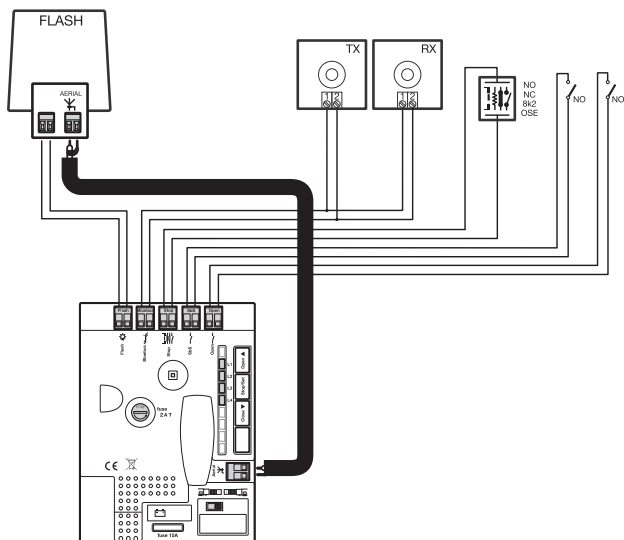

HOPP - SPP0A3R10

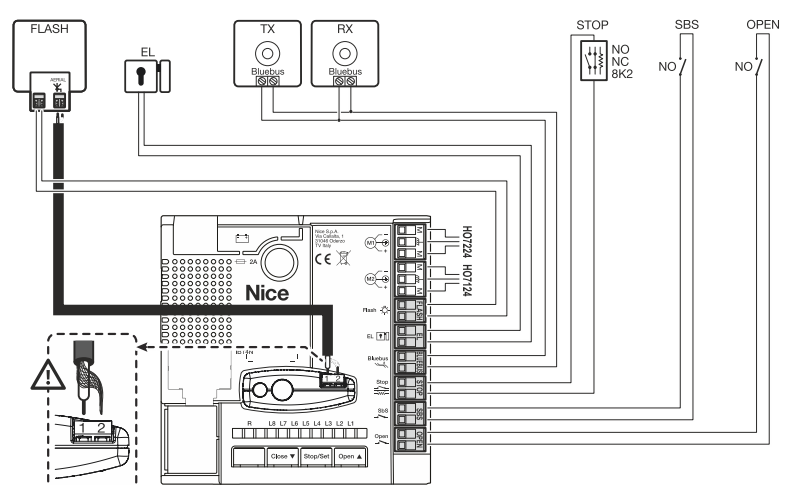

**M/LBAR - SPBCU1**

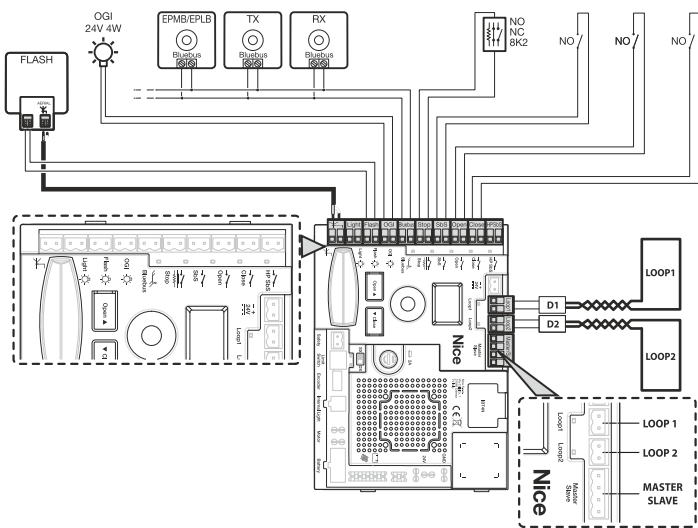

**ROBUS400/600/1000 - SPRBA3R10**

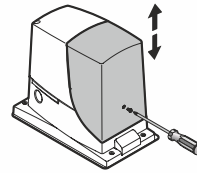

<b>SELECTOR</b> = PRZEŁĄCZNIK KIERUNKU	<b>OGI</b> = Kontrolka otwartej bramy
<b>KEYS</b> = PRZYCISKI PROGRAMUJĄCE I STEROWNICZE	<b>TX - RX</b> = FOTOKOMÓRKI
<b>LED</b> = DIODA FUNKCJI	<b>OPEN</b> = OTWÓRZ
<b>RECEIVER</b> = ODBIORNIK RADIOWY	<b>CLOSE</b> = ZAMKNIJ
<b>AERIAL</b> = ANTENA	= PRZEŁĄCZNIK KLUCZYKOWY
<b>FUSE</b> = BEZPIECZNIK	<b>AUX_IN</b> = WEJŚCIE POMOCNICZE
<b>FLASH</b> = LAMPA OSTRZEGAWCZA	

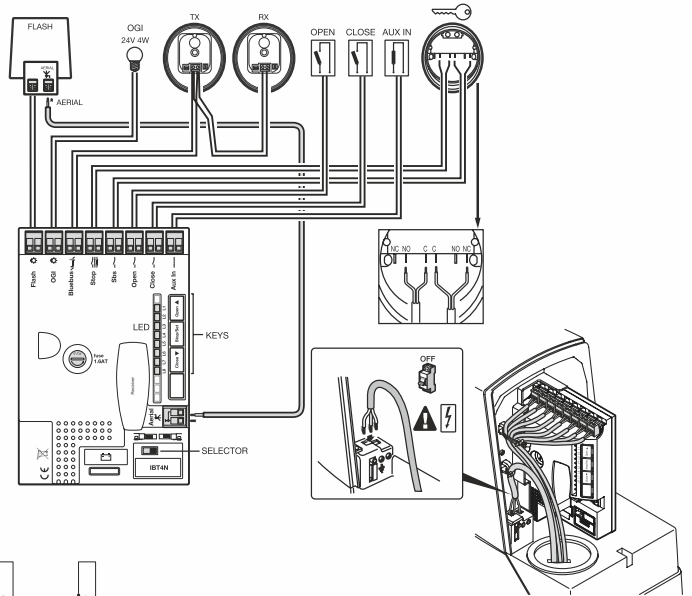

**SBAR - SPX8A20R10**

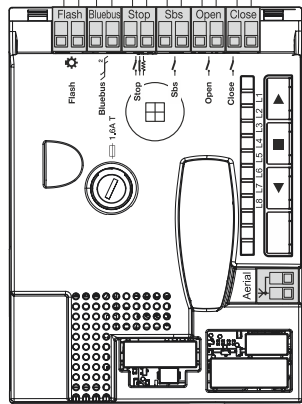
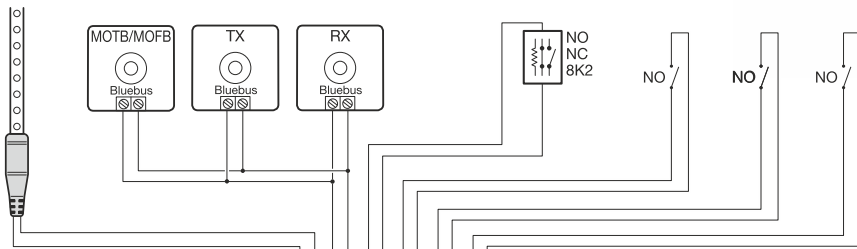

**ROX600/1000 - SPROA40R10**

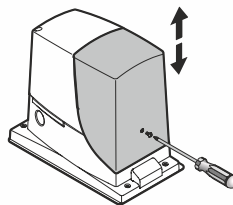

<b>AERIAL</b> = ANTENA	<b>LIMIT SWITCH</b> = WYŁĄCZNIK KRANOWY
<b>PROGRAM SWITCH</b> = MIKROWYŁĄCZNIKI	<b>FLASH</b> = LAMPA OSTRZEGAWCZA
<b>DIODA LED RADIO</b> = DIODA LED RADIO	<b>BOOST CAPACITOR</b> = KONDENSATOREM ROZBUCHOWYM
<b>LED PHOTO</b> = DIODA LED FOTOKOMÓREK	<b>RUN CAPACITOR</b> = KONDENSATOR PRACY
<b>LED SBS</b> = DIODA LED KROK PO KROKU	<b>MOTOR</b> = SILNIK
<b>LED OK</b> = LED OK	<b>FUSE</b> = BEZPIECZNIK
<b>Sbs</b> = PRZYCISK TYRYBU KROKOWEGO	= PRZYCISK RADIO
<b>PROGRAM</b> = PRZYCISK PROGRAMOWANIA	

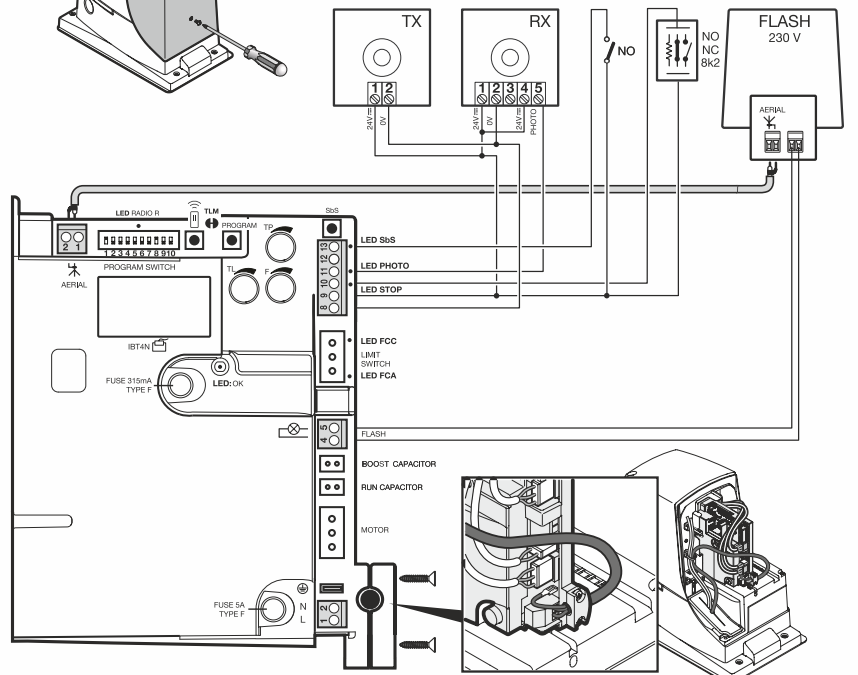

## CENNIK PRZESYŁEK KURIERSKICH FEDEX

	<p><b>Płatnikiem przesyłki jest ODBIORCA</b> (faktura wystawiona przez kuriera FedEx)</p> <p>Do cen należy dodać dodatkowo opłatę drogową 6.5% i paliwową 9% [1]</p> <p><b>Cena (w PLN, netto)</b></p>	<p><b>Płatnikiem przesyłki jest ODBIORCA</b> (Dodatkowa pozycja PL TRANSPORT na fakturze wystawionej przez Nice Polska)</p> <p>W cenach uwzględniono opłatę paliwową i drogową, oraz ubezpieczenie.</p> <p><b>Cena (w PLN, netto)</b></p>
<b>Przesyłka paczkowa</b>		
Przesyłka do 30 kg Przesyłka do 40 kg Przesyłka powyżej 40 kg	11,22 zł 20,20 zł 20,20 zł + 8,98 zł za każde następne 10 kg	18,00 zł 29,00 zł 29,00 zł + 10 zł za każde następne 10 kg
<b>Palety</b>		
Paleta do 200 kg Paleta powyżej 200 kg do 500 kg Paleta powyżej 500 kg do 800 kg Paleta powyżej 800 kg do 1000 kg Paleta powyżej 1000 kg	91,93 zł 101,56 zł 261,96 zł 286,00 zł 459,67 zł	120,00 zł 130,00 zł 320,00 zł 370,00 zł 550,00 zł
<b>Przesyłka dłużycowa</b>		
Element o długości: • 200 cm do 325 cm, przy czym suma pozostałych dwóch wymiarów nie przekracza 80 cm oraz o wadze rzeczywistej 30,00 kg • pow. 3,25 – 4 metrów • pow. 4 – 6 metrów • pow. 6 – 7 metrów <b>przesyłka do 4,30 metra – doręczenie przez FedEx</b> <b>przesyłka powyżej 4,30 metrów – odbiór własny z oddziału FedEx</b>	wycena wg wagi rzeczywistej  cena podstawowa + 12,29 zł za każdy element cena podstawowa + 19,03 zł za każdy element cena podstawowa + 32,60 zł za każdy element	wycena wg wagi rzeczywistej  cena podstawowa + 13,00 zł za każdy element cena podstawowa + 20,00 zł za każdy element cena podstawowa + 33,00 zł za każdy element
<b>Dopłaty do usług niestandardowych</b>		
FedEx Next Day do 9:00 FedEx Next Day do 12:00 Doręczenie przesyłki w sobotę	cena przesyłki + 50 zł cena przesyłki + 10 zł cena przesyłki + 50%	cena przesyłki + 50 zł cena przesyłki + 10 zł cena przesyłki + 50%
<b>Dodatkowe opłaty [1]</b>		
Opłata paliwowa Opłata drogową	aktualne na stronie <a href="https://www.fedex.com/pl-pl/home.html">https://www.fedex.com/pl-pl/home.html</a>	zawarta w cenie zawarta w cenie
<b>COD – opłata zależna od wysokości kwoty pobrania</b>		
do 2.000 PLN powyżej 2.000 PLN do 7.000 PLN powyżej 7.000 PLN	5 zł 7 zł 2% kwoty pobrania	5 zł 7 zł 2% kwoty pobrania
<b>Ubezpieczenie</b>		
do 20.000 PLN powyżej 20.000 PLN do 50.000 PLN powyżej 50.000 PLN	1 zł 2 zł 0,4% liczone od pełnej wartości ubezpieczenia	zawarta w cenie zawarta w cenie 0,4% liczone od pełnej wartości ubezpieczenia
<b>Powiadomienia</b>		
Powiadomienie email* Powiadomienie SMS*	Informacja o planowanym terminie doręczenia przesyłki – 0 zł Wiadomości dotyczące statusu przesyłki wysyłane do odbiorcy przesyłki – 0 zł	

Powiadomienie email i sms – usługi aktywne tylko dla Odbiorców z aktualnym adresem email i numerem telefonu w bazie wysyłkowej Nice.

Jeśli chcesz otrzymywać informacje email/sms możesz wysłać wymagane dane kontaktowe (numer telefonu, adres email) na adres email: [n.nowakowska@niceforyou.com](mailto:n.nowakowska@niceforyou.com)

[1] aktualne dane na stronie <https://www.fedex.com/pl-pl/home.html>. Podane wartości są na dzień przygotowania cennika 14.03.2022 i mogą ulec zmianie.

# Kontakt

**RECEPCJA**

nice.pl@niceforyou.com  
tel. 22 759 40 00

**KSIĘGOWOŚĆ / DZIAŁ ROZLICZEŃ**

tel. 22 759 40 34

**DZIAŁ MARKETINGU**

tel. 22 759 40 11  
tel. 22 759 40 13  
marketing.pl@niceforyou.com

**DZIAŁ SERWISU**

**INFOLINIA TECHNICZNA**  
tel. 22 759 40 30

**DEDKOWANA INFOLINIA TECHNICZNA  
DLA LICENCJONOWANYCH  
PARTNERÓW NICE**

tel. 22 759 40 50

W sprawie sprawdzenia statusu naprawy  
prosimy o kontakt e-mail pod adresem:  
serwis.pl@niceforyou.com



**DZIAŁ SPRZEDAŻY**

**AUTOMATYKA DO BRAM**

e-mail do zamówień:  
polnoc.pl@niceforyou.com  
poludnie.pl@niceforyou.com  
tel. 22 759 40 24  
tel. 22 759 40 25  
tel. 22 759 40 26  
tel. 22 759 40 27

**DZIAŁ BRAM GARAŻOWYCH**

tel. 22 759 40 23  
tel. 22 759 40 46  
bramy.pl@niceforyou.com

**SYSTEMY PARKINGOWE / SYSTEMY  
KONTROLI RUCHU PIESZYCH**

Patryk Cwierzona  
tel. 22 759 40 21  
tel. kom. 664 004 432  
p.cwierzona@niceforyou.com

Andrzej Jankowski  
tel. 22 759 40 47  
tel. kom. 664 912 654  
a.jankowski@niceforyou.com

**PRZEDSTAWICIELE REGIONALNI:**

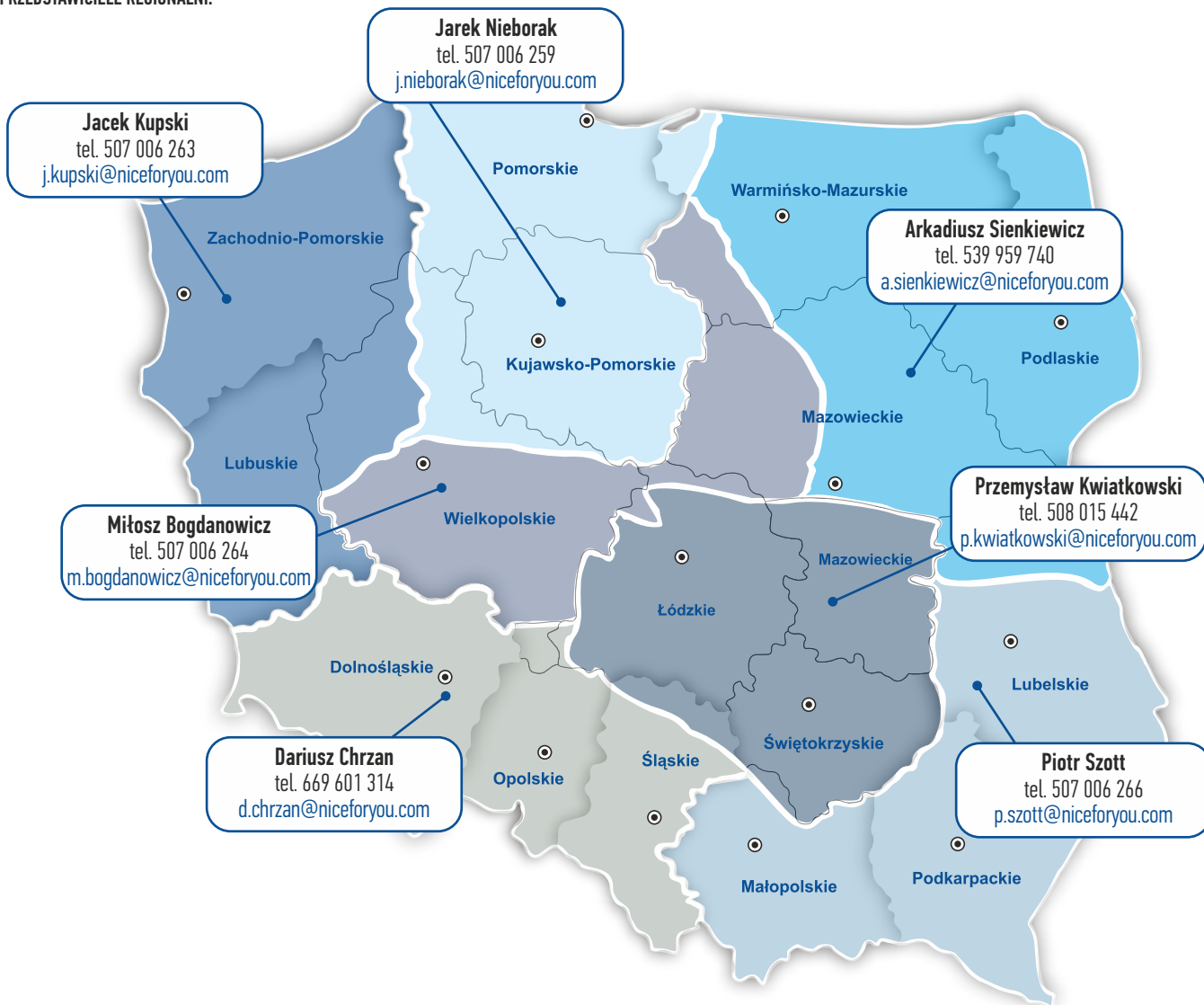



# We make even the smallest of gestures extraordinary.

## Nice

Założona na początku lat 90. firma Nice jest światowym liderem sektora Smart Home, Security oraz Home and Building Automation, oferującym kompleksową gamę zintegrowanych rozwiązań do automatyzacji bram wjazdowych, bram garażowych, osłon przeciwsłonecznych, systemów parkingowych, bezprzewodowych systemów alarmowych i systemów bezpieczeństwa dla domu i przemysłu. Oferuje również szeroką gamę inteligentnych i zintegrowanych urządzeń i systemów do zastosowań mieszkaniowych i komercyjnych z zakresu bezpieczeństwa i kontroli dostępu, sztucznej inteligencji (AI), zdrowia i wellness, zarządzania energią oraz sprzętem AV.

**Nice**

Nice Polska Sp. z o.o.  
ul. Parzniewska 2a  
05-800 Pruszków  
nice.pl@niceforyou.com  
www.nice.pl



Zrównoważony rozwój oznacza dla Nice zapewnienie komfortu i dobrego samopoczucia, upraszczanie codziennych gestów, dzięki jakości i zaawansowanej technologii jej produktów, które zmniejszają wpływ naszego domu na środowisko.